

SMART CHUCK

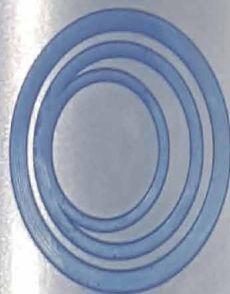

TDG

SMART CHUCK



**TDG**  
Clamping  
Solutions  
Gernika Since 1916



*En  
TDG Clamping Solutions  
llevamos más de 100 años  
preocupándonos por la seguridad de  
nuestros trabajadores.*

*Ahora también nos preocupamos  
por la seguridad de nuestros clientes.*

*At TDG Clamping Solutions we have been worrying  
about the safety of our workers for more than  
100 years.*

*Now we also care about the  
safety of our customers.*





TDG no es solo un fabricante de platos de amarre con más de 100 años de experiencia. **TDG es el partner de referencia para usuarios y fabricantes de tornos a nivel mundial.** Desde TDG ayudamos a nuestros clientes a desarrollar proyectos de gran valor añadido, con la mejor solución tecnológica a medida de sus necesidades.

Ahora, **TDG** da un paso adelante, y no solo ayuda a sus clientes en sus proyectos más complejos, ahora también **se preocupa de la salud de sus trabajadores.**

TDG Smartchuck es un revolucionario concepto, que **permite al operario, tener información en tiempo real sobre el par de apriete de su plato, incluso en remoto.** Esto permite, entre otras muchas, aplicaciones como:

- ▶ Seguridad. **Permite alertar ante una posible pérdida de amarre fruto de las fuerzas centrífugas o de un amarre incorrecto.**
- ▶ Evitar la deformación de pieza por un amarre excesivo.
- ▶ Almacenamiento historico de trabajos (Datos accesibles en máquina o desde la nube), lo que a su vez permite:
  - \* Comparativa de trabajos con piezas idénticas y detección de no conformidades.
  - \* Estudio de las fuerzas optimas de amarre necesarias para diferentes piezas y materiales.

Toda la información está fácilmente disponible en la nube, por lo que se puede acceder a ella desde la propia máquina, pero también en remoto desde cualquier dispositivo móvil o tablet.



TDG is not just a chuck manufacturer with over 100 years of experience. **TDG is the reference partner for users and manufacturers of lathes worldwide.** At TDG we help our clients to develop projects with great added value, with the best technological solution tailored to their needs.

Now, **TDG** takes a step forward, and not only helps its clients in their most complex projects, it now also **cares about the health of its workers.**

TDG Smartchuck is a revolutionary concept that **allows the operator to have real time information about the clamping torque of his chuck, even remotely.** This allows, among many others, applications such as:

- ▶ Security. It **allows alerting to a possible loss of clamping as a result of centrifugal forces or incorrect clamping.**
- ▶ **Avoid piece deformation due to excessive clamping**
- ▶ **Historical data storage** (data accessible on the machine or from the cloud), which allows:
  - \* Comparison of works with identical parts and detection of non-conformities.
  - \* Study of the optimal clamping forces required for different parts and materials.

All the information is easily available in the cloud, so it can be accessed from the machine itself, but also remotely from any mobile device or tablet.

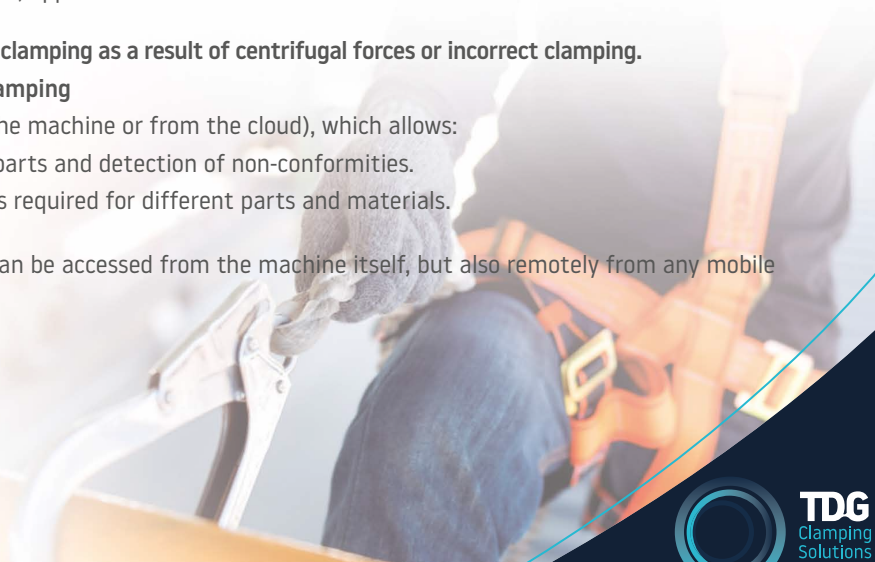

**PARÁMETRO / PARAMETER**
**VALOR / VALUE**
**GATEWAY ANTENA / GATEWAY ANTENNA**

Alimentación / Power supply	12-24 VDC
Integración en armario eléctrico / Integration	Carril DIN / Carril DIN
Integración antena / Antenna integration	Anclado en pared o armario eléctrico / Fixed
Protocolo de integración en PLC/CNC / Communication protocol	Modbus RTU (RS485)
Frecuencia de muestreo / Frequency	Configurable según RPM de giro, hasta 20Hz
Potencia transmisión máxima entre antena y garra / Maximun transmission power between antenna and claw.	RF 868Mhz
Alcance antena / Antenna range	100m

**SENSOR EN GARRA / JAW SENSOR**

Fuerza de sujeción real máximo / Maximun clamping force	110Kn
Revoluciones máximas / Maximun revolutions	1000rpm
Frecuencia muestreo interno / Internal sampling rate	1 KHz
Duración batería en operación / Battery life in operation	250 horas / hours

**SISTEMAS DE RECARGA DISPONIBLES / AVAILABLE CHARGING SYSTEMS**

Recarga inalámbrica automática / Automatic wireless charging	Integrable en máquina / Integrable in machine
Recarga inalámbrica manual / Manual wireless charging	Estación de recarga de baterías / Battery charging station

**GARRAS / JAWS**

Garras para platos manuales independientes / Jaws for independent manual chucks	A partir de tamaño 75 / Starting in size 75
Garras para platos manuales autocentrantes / Jaws for manual scroll chucks	
Garras para platos automáticos / Jaws for power chucks	
Garras para bloques / Jaws for blocks	

- Las garras Smart chuck pueden instalarse en cualquier plato TDG, nuevo o existente, a partir de tamaño de garra 75, convirtiendo automáticamente un plato estándar en "Smart".
- Este plato puede montarse sobre cualquier torno de cualquier fabricante del mercado y no requiere de instalación especial.
- Los rangos de amarre son los de cualquier plato TDG y la geometría de los frentes es customizable, de acuerdo a las necesidades de los clientes.

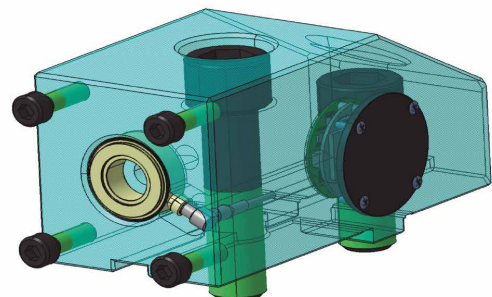
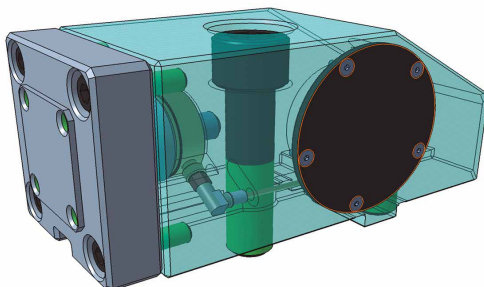

## CARGADOR INALÁMBRICO PORTABLE

### PORTABLE WIRELESS CHARGER

- ▶ Las garras Smartchuck se pueden cargar sin desmontar del plato.

Solo es necesario aprovechar una pausa de mantenimiento o de preparación de pieza para ponerlas a cargar con nuestro cargador inalámbrico TDG.

- ▶ Smartchuck jaws can be loaded without dismounting from the chuck.

It is only necessary to take advantage of a maintenance or part preparation break to charge them with our TDG wireless charger.

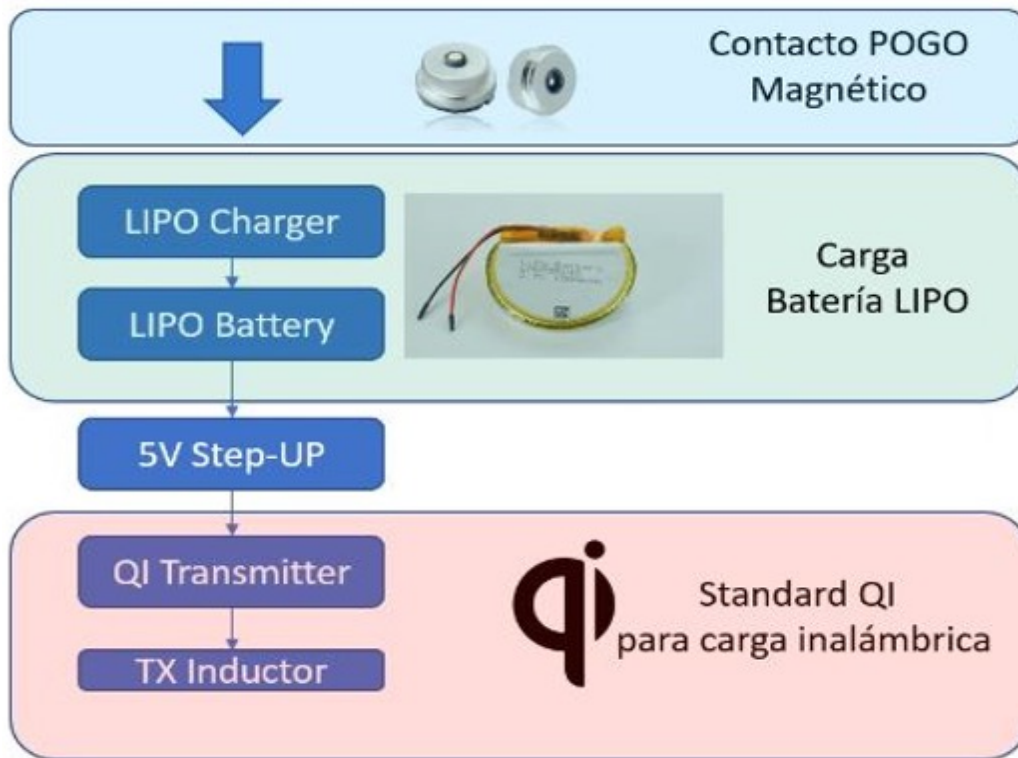

- These Jaws can be fitted to any new or existing TDG chuck from jaw size 75, automatically converting a standard chuck to “Smart”.
- This chuck can be mounted on any lathe from any manufacturer on the market and does not require special installation.
- The clamping ranges are those of any TDG chuck and the geometry of the fronts is customizable, according to the customer needs.

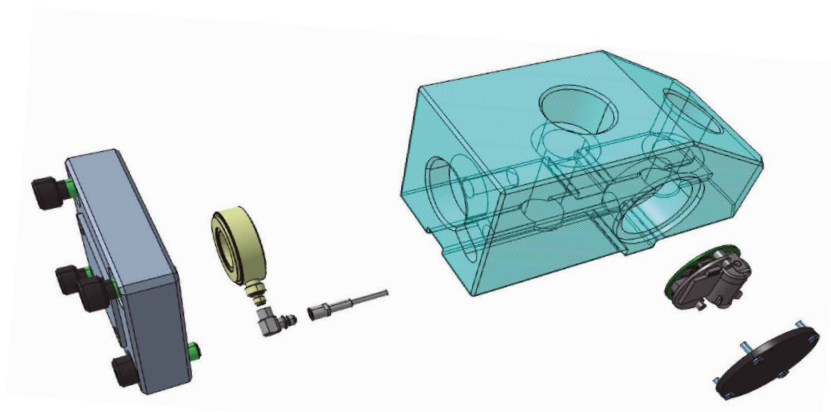



# OTROS CATÁLOGOS TDG

## OTHER TDG BROCHURES



## TDG CLAMPING SOLUTIONS

TDG dispone de un equipo de ingeniería y de los más modernos medios tecnológicos para proporcionar a sus clientes, las soluciones más avanzadas en función de sus necesidades.

TDG Clamping Solutions no es solo un fabricante de platos de amarre con más de 100 años de experiencia. TDG es el partner de referencia para fabricantes de torno de todo el mundo, a los que proveemos de soluciones a medida y a los que ayudamos a ganar proyectos de gran valor añadido.

TDG has an engineering team and state of the art technologies to provide its customer with the most advanced technical solutions according to their needs.

TDG Clamping Solutions is not just a chuck manufacturer with over 100 years of experience.

TDG is the reference partner for lathes manufacturers around the world, to whom we provide tailor made solutions and to whom we help to win projects of great added value.





### TDG Gernika

Goikoibarra, 3  
48300 Gernika (Bizkaia) Spain  
T. +34 946 250 500  
tdg@tdgcompany.com  
www.tdgcompany.com

### TDG German Sales office.

POB 610115  
D-68231 Mannheim  
T: +49 621 4819878 / +49 176 96618330  
TDGdeutschland@tdgcompany.com

### TDG Italian Sales Office

Via Comune Antico 48  
20125 Milano-Italy  
T: +39 026 6100206  
TDGitalia@tdgcompany.com



### DELIVERING ALL AROUND THE WORLD

Spain, USA, France, Germany, Italy, Russian Fed., Taiwan, Mexico, Australia, Netherlands, Norway, Israel, Brazil, United Kingdom, Portugal, Sweden, Denmark, Latvia, Austria, India, Czech Republic, Poland, Colombia, Hungary, Luxembourg, New Zealand, Venezuela, Saudi Arabia, Argentina, Lithuania, Turkey, Ukraine, Romania, Japan, Chile, Slovakia, Bangladesh, South Africa, United Arab Emir., South Korea, Belgium, Canada, Indonesia, , Finland, Bulgaria, Switzerland, Egypt, China, Singapore...

