



# PRESENTACIÓN

---

EL GRUPO GYS

[www.gys.fr](http://www.gys.fr)



# INDICE

<b>1</b>	<b>EL GRUPO</b> .....	<b>3</b>
	1.1 Un grupo familiar sólido	4
	1.2 Cifras clave	5
	1.3 La tecnología como motor de desarrollo	6
<b>2</b>	<b>DISEÑO Y PRODUCCIÓN</b> .....	<b>7</b>
	2.1 I+D, un centro de excelencia y experiencia	8
	2.2 Un requisito de calidad en todo el proceso	9
	2.3 Fabricación 100% integrada	10
	2.4 Un centro logístico internacional al servicio del mundo	11
	2.5 Servicio posventa integrado y con capacidad de res- puesta	12
<b>3</b>	<b>PRODUCTOS Y SERVICIOS</b> .....	<b>13</b>
	3.1 Distribución sectorial	14
	3.2 Tres catálogos	15
	3.3 Equipos de ventas al servicio del mundo	16
	3.4 Formaciones : Conocimientos técnicos compartidos	17
	3.5 Herramientas de comunicación disponibles	18

1

EL GRUPO



## 1. El grupo

# UN GRUPO FAMILIAR SÓLIDO

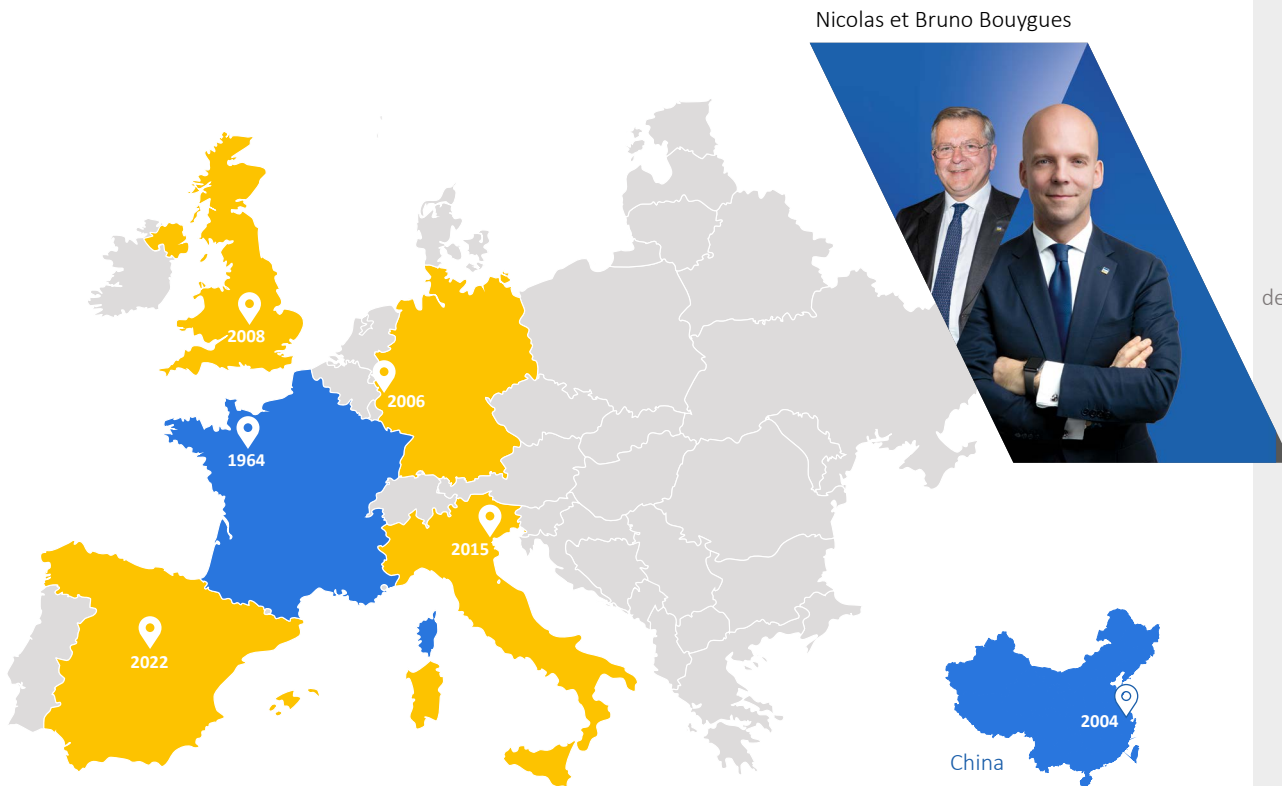

**2**  
**PLANTAS**  
de fabricación

**1**  
**PLATAFORMA**  
logística global

**6**  
**FILIALES**  
Comerciales

**132**  
**PAÍSES**  
distribuidos

**Centro de logística**  
Construcción de un segundo centro de logística (9500 m<sup>2</sup>)

2022

**España**  
Creación de la filial de ventas comercial en Madrid

**Centro de logística**  
Construcción de un sitio dedicado a la logística (9500 m<sup>2</sup>)

2020

**Extensión**  
Construcción de un nuevo edificio de producción en Laval (5600 m<sup>2</sup>)

2021

**I+D**  
Apertura del nuevo Centro de I+D en Laval

2014

**Italia**  
Creación de la filial de ventas comercial en Venecia

2015

**Reino Unido**  
Creación de la filial de ventas en Rugby

2008

**Alemania**  
Creación de la filial de ventas en Aachen

2006

**2e fábrica**  
Construcción de la segunda planta de producción en China (Shanghai)

2004

**Relevo**  
La GYS es adquirida por la actual familia directiva

1997

**Creación**  
Creación de Guy-Yves Stéphany para la fabricación de Transformadores

1964



En 2022...



**125**

Millones de euros  
Volumen de negocios  
consolidado



**900**

Colaboradores  
En el mundo



**53 000** m<sup>2</sup>

En el mundo



**5%**

de la facturación invertido  
cada año en I+D



**C1+**

Calificación del Banco  
de Francia

\*al 31/12/2022

3 Sectores de actividad



**50%**

**SOLDADURA  
& CORTE**



**30%**

**REPARACIÓN  
CARROCERÍA**



**20%**

**CARGA  
DE BATERÍAS**

Un grupo que lleva 15 años creciendo orgánicamente

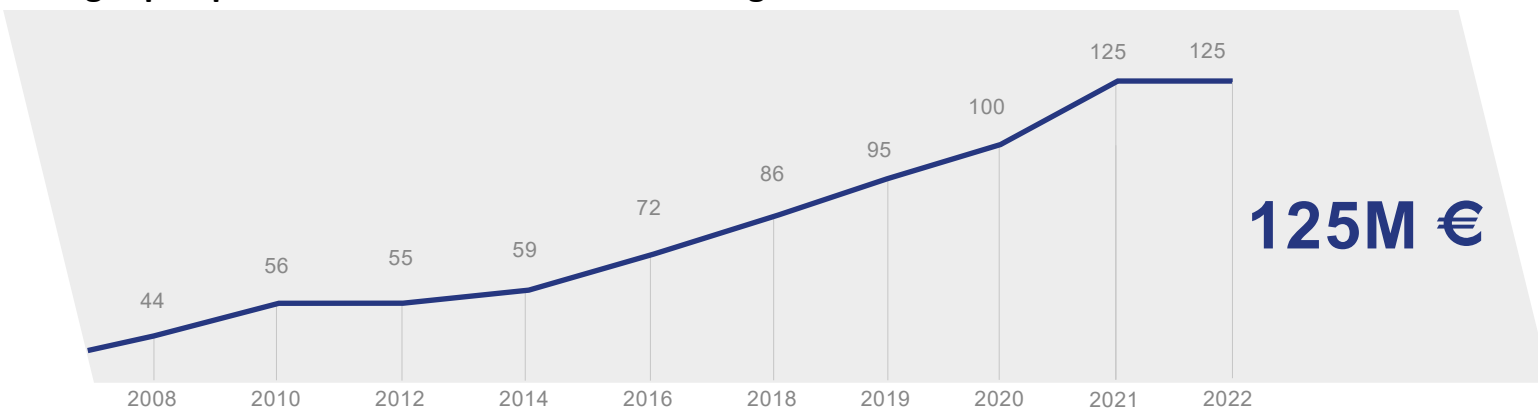

# LA TECNOLOGÍA COMO MOTOR DE DESARROLLO



1980

Aumento del uso de **electrónica en nuestros productos**

Oficios Históricos  
Productos que incorporan transformadores

2000

Aumento de la potencia de la **tecnología de a bordo**

2010

Desarrollo de la **conectividad y robotización**

2015

Apoyar el cambio **de nuestros clientes**  
E-Movilidad, robótica, interconexión de productos (IoT)

2025

# DISEÑO & PRODUCCIÓN

2





**+90**

**Expertos** especializados

- Doctores en electrónica de potencia
- Ingenieros en informática integrada
- Ingenieros en mecánica de fluidos
- Ingenieros de plásticos
- Ingenieros de diseño mecánico
- Ingenieros de radiofrecuencia



**+50**

**Innovaciones de productos**  
diseñadas cada año

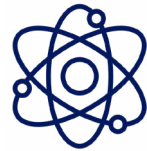

**4**

**Áreas de experiencia**

- **Electrónica :**  
Desarrollo de tarjetas electrónicas/digitales
- **Mecánica :**  
Diseño de abrazaderas, chapa, plásticos, estructuras mecánicamente soldadas, etc.
- **Informática a bordo :**  
Desarrollo de interfaces de usuario (HMI), modos de soldadura, algoritmos de control, comunicación (Bluetooth / Wifi)
- **Robotica :**  
Interfaces de comunicación, carretes robóticos, software URCap, archivos de instalación





# UN REQUISITO Y UN COMPROMISO DESDE EL DISEÑO HASTA LA FABRICACIÓN

22 personas dedicadas a la certificación y mejora de productos y procesos



**Conformidad**

- Cumplimiento de las normas (20 directivas europeas, 400 normas)
- Pruebas de componentes y de resistencia
- Simulación de las condiciones climáticas

→ **Cumplimiento de la normativa**



**Pruebas de producción**

- Fabricación de probadores
- Pruebas normativas y funcionales
- Trazabilidad de los productos

→ **Control de calidad**



**Calidad**

- Control de componentes y productos
- Mejora de productos y procesos
- Análisis medioambiental

→ **Certificado ISO 14001 / ISO 9001**

# UNA FABRICACIÓN 100% INTEGRADA

Conocimientos técnicos dominados para garantizar la flexibilidad, la reactividad y la calidad



## Electrónica

72 millones de componentes implantados por año

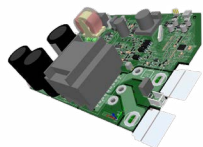

## Transformadores

150.000 transformadores/selfs fabricados al año

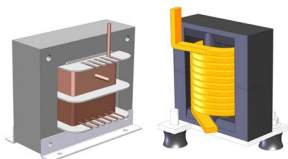

## Mecánica

720.000 piezas fabricadas cada año

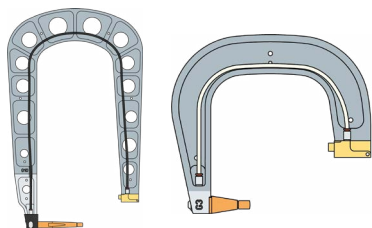

## Chapistería

1.400 toneladas de chapa dobladas y cortadas por año

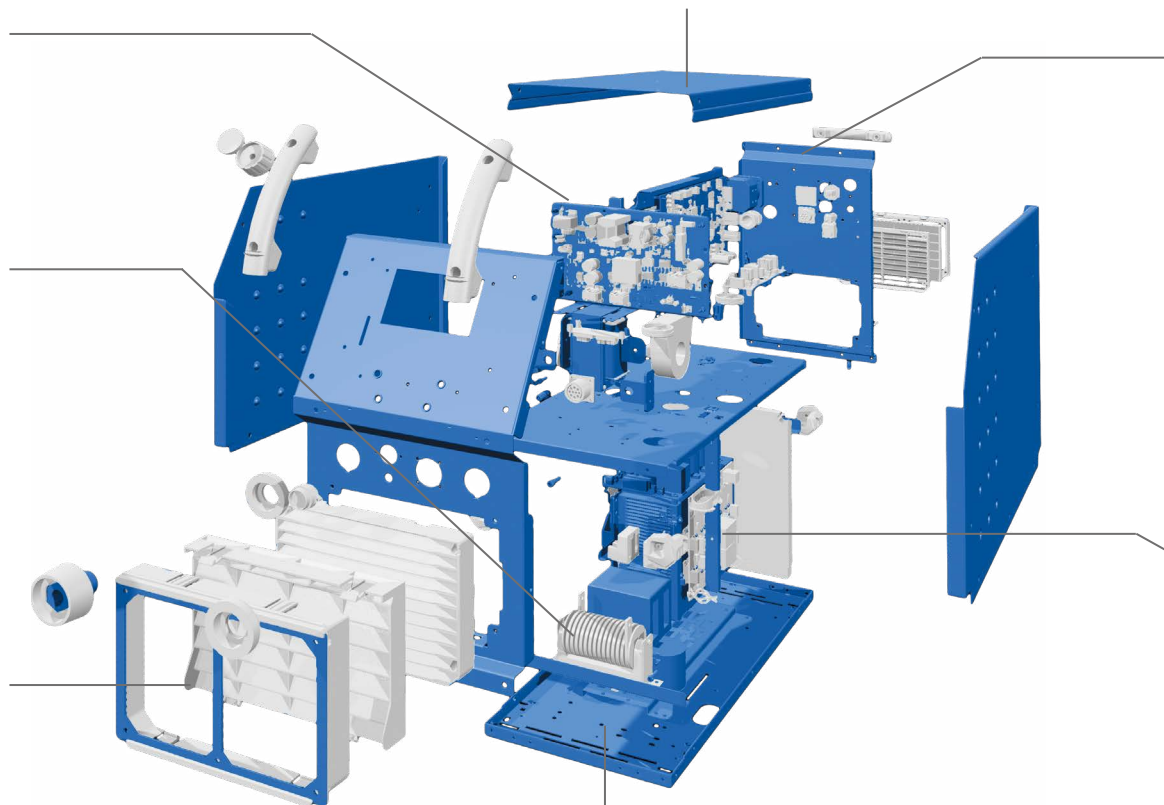

## Pintura

160.000 m2 de superficies pintadas



## Montaje

20 líneas de montaje



## Cableado

250 km de cables cortados y prensados por año



## UN CENTRO LOGÍSTICO INTERNACIONAL AL SERVICIO DEL MUNDO

Almacenamiento de stock amplio y permanente durante todo el año



**1** Centro  
logística  
Internacional

**1 centro logístico internacional**  
en Francia (Laval- 53).



**3 almacenes situados en la localidad**  
en nuestras filiales inglesa,  
alemana y china,



**3 300**  
referencias en stock  
todo el año



**1 millón**  
de productos enviados  
en el mundo por año

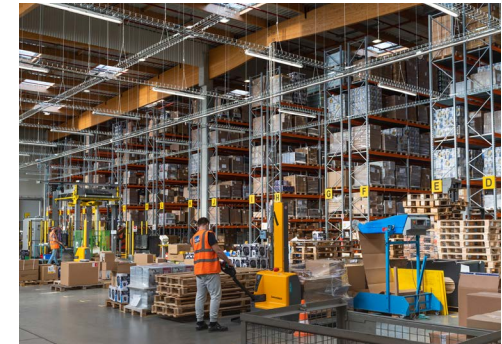
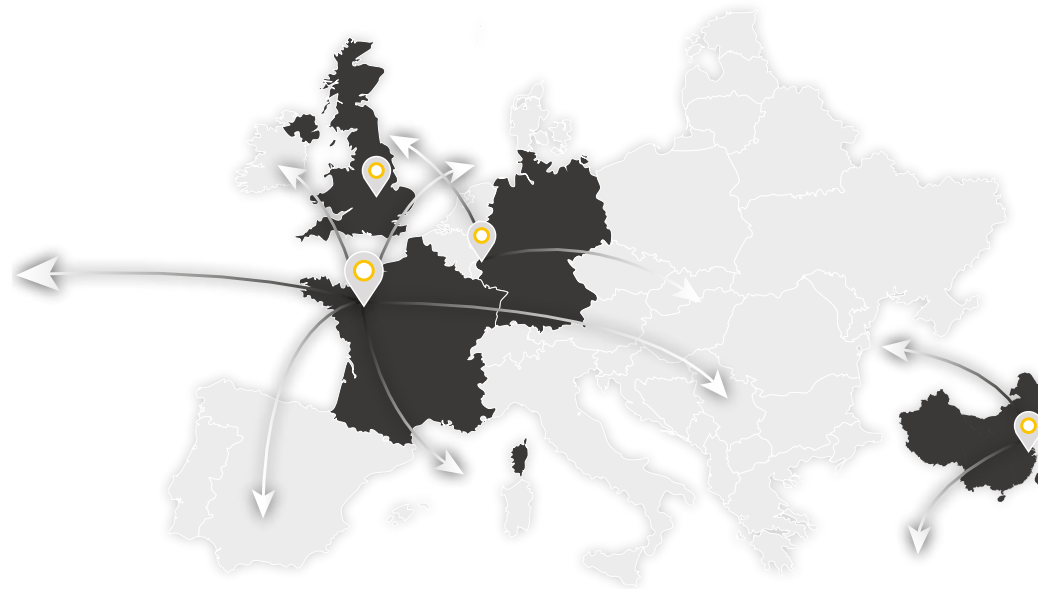

**-48h**  
Como plazo de entrega objetivo  
entrega en Europa

## SERVICIOS POSVENTA INTEGRADOS Y CON CAPACIDAD DE RESPUESTA



**2** polos :  
de experiencia

Servicio postventa de inversores /  
Servicio postventa tradicional



**32** Técnicos  
Reparadores

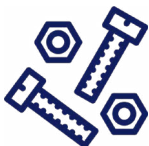

**+1 000**

**Piezas de Recambio**

fabricadas en nuestros talleres



**2** años de  
garantía

en una larga gama de productos

*Planeta GYS : una plataforma creada  
y pensada para nuestros clientes*

- Datos de sus contactos comerciales
- Diagnóstico previo, declaración posventa
- Cotización en unos pocos clics
- Seguimiento en tiempo real del progreso de las reparaciones
- Listas de piezas de recambio y precios
- Documentos técnicos
- Actualizaciones del software de los productos

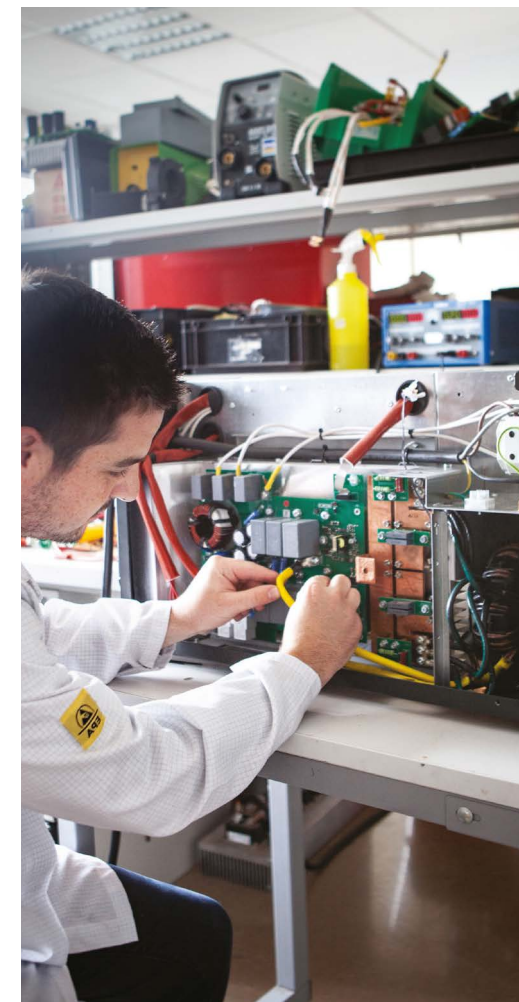

3

# PRODUCTOS & SERVICIOS



## UNA DISTRIBUCIÓN POR SECTORES



### Una oferta adaptada a varios sectores de actividad

---

Gracias a una amplia selección de productos en sus tres ámbitos de actividad y a una importante profundidad de gama GYS responde a todas las necesidades de los usuarios en diversos sectores de actividad.

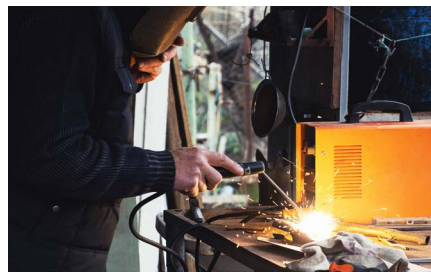

**Bricolaje**



**Agricultura**

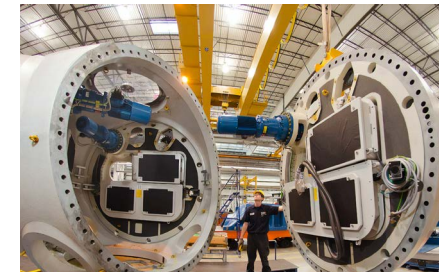

**Industria**

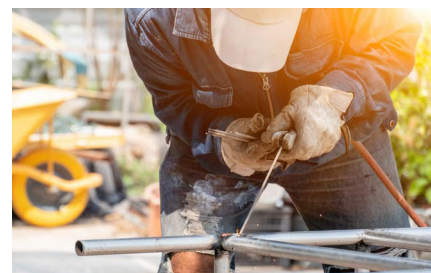

**Industria artesanal**



**Automóvil**



**Integradores**

## 3 CATÁLOGOS



### SOLDADURA & CORTE

# 50%

+ 350 ref. de productos  
+ 1250 ref. de accesorios/consumibles

### REPARACIÓN CARROCERÍA

# 30%

+ 200 ref. de productos  
+ 850 ref. de accesorios/consumibles

### CARGA DE BATERÍAS

# 20%

+ 190 ref. de productos  
+ 200 ref. de accesorios/consumibles

Soldadura / Corte  
Consumibles  
Accesorios

Desabollado  
Soldadura por puntos  
El Tirado  
Soldadura MIG  
Elevado  
Inducción  
Remachado

Cargadores  
Boosters & arrancadores  
Accesorios

## EQUIPOS DE VENTAS AL SERVICIO DEL MUNDO

Una marca que está presente en Francia e internacionalmente gracias a distribuidores, importadores y agentes locales



Nuestro equipo comercial multidisciplinar está formado por **170 personas** y cubre 132 países, incluida Francia. Están al servicio de los clientes y los acompañan a diario. **El grupo GYS garantiza la venta exclusiva de sus productos a sus distribuidores, importadores y agentes locales.**





## FORMACIONES GYS ACADEMY : Conocimientos técnicos compartidos

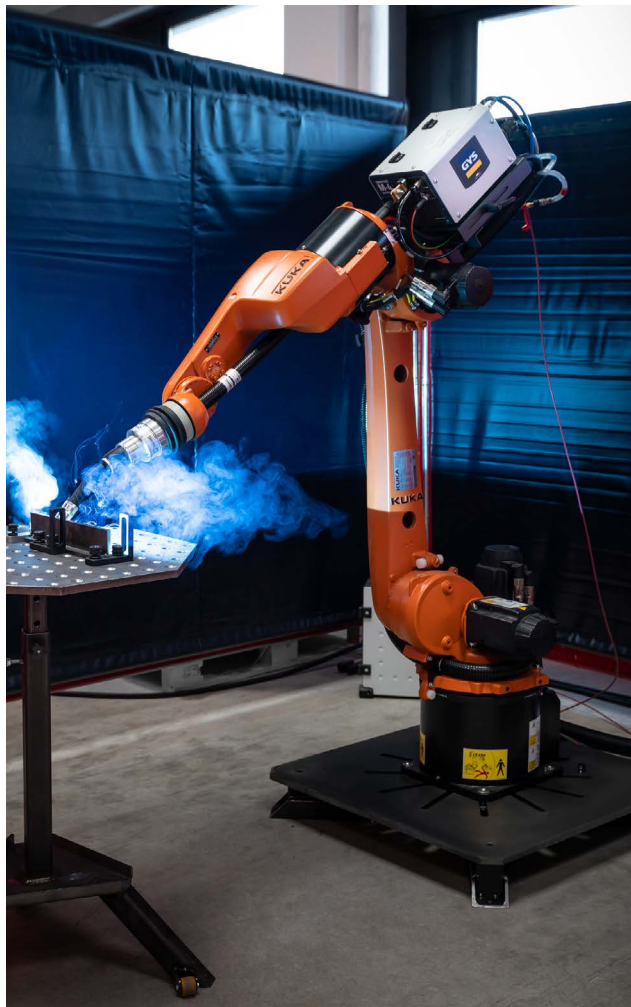

# 400 m<sup>2</sup>

### Showroom

dedicado a la formación



# 200

### personas formadas cada año

Distribuidores, socios,  
fuerzas de ventas, colaboradores...



# +50 vídeos tutoriales en Youtube

para formarlo a domicilio

- Showroom cargadores
- Showroom soldadura
- Showroom carrocería
- Cursos detallados disponibles en la extranet.

### Expertos para formarlo

5 expertos le supervisarán y formarán en los diferentes usos de nuestros productos: MMA / MIG-MAG / TIG plasma - inducción - spotter y cargadores de baterías.



## HERRAMIENTAS DE COMUNICACIÓN A SU DISPOSICIÓN

Un equipo de marketing/diseño a su disposición



### Herramientas de apoyo a las ventas

- Catálogos de productos
- Fichas técnicas detalladas
- Folletos
- Posters
- Estanterías
- Embalajes
- Personalización de productos

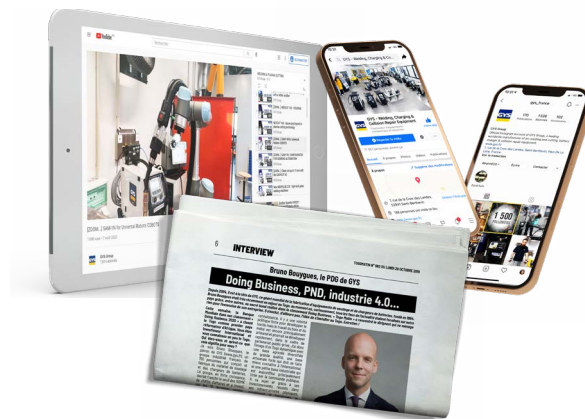

### Una comunicación multimedia

#### Videos disponibles en el canal de Youtube

- Vídeos tutoriales
- Centrados en las tecnologías/características
- Presentaciones de novedades de productos

#### Redes sociales

- Más información sobre GYS en     

#### Relaciones con la prensa

- GYS es noticia... (prensa local y especializada)

#### Biblioteca de imágenes

- Encuentre todas las imágenes de los productos GYS en descarga gratuita en nuestro sitio web

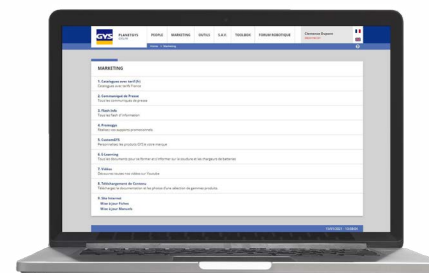

### Una extranet de clientes intuitiva

#### Información disponible

- Seguimiento de pedidos
- Datos de sus contactos comerciales
- Información técnica
- E-learning : Formación en soldadura y carga

#### Herramienta de marketing

- Promogys : herramienta para la creación de carteles promocionales

#### Área de servicio posventa

- Seguimiento y validación de los presupuestos actuales
- Lista de piezas de recambio y esquemas eléctricos
- Descarga de actualizaciones de software
- Procedimientos de reparación



### Documentos técnicos

- Instrucciones de uso
- Declaraciones de conformidad
- Descarga de imágenes



[www.gys.fr](http://www.gys.fr)



### **GYS France - Sede**

1, rue de la Croix des Landes  
CS 54159  
53941 SAINT-BERTHEVIN Cedex  
Laval – Francia  
Tel: +33 2 43 01 23 60  
E-mail: [service.client@gys.fr](mailto:service.client@gys.fr)

### **LOGISTIC CENTRE**

2, rue Jean Dausset  
53910 Changé – France  
Tel: +33 2 43 01 54 33

*Descubra las instalaciones  
de la empresa en vídeo*



### **GYS GERMANY**

Professor-Wieler  
Straße 11  
52070 Aachen  
Deutschland  
Tel: +49 241 / 189-23-710  
E-mail: [aachen@gys.fr](mailto:aachen@gys.fr)



### **GYS UK**

Unit 3  
Great Central Way  
Rugby – Warwickshire  
CV21 3XH – United Kingdom  
Tel: +44 1926 338 609  
E-mail: [uk@gys.fr](mailto:uk@gys.fr)



### **GYS ITALIA**

Vega – Parco Scientifico  
Tecnologico Di Venezia  
Via Delle Industrie, 25/4  
30175 Marghera – VE Italia  
Tel: +39 041 53 21 565  
E-mail: [italia@gys.fr](mailto:italia@gys.fr)



### **GYS CHINA**

Lot N°15  
6666 bd Songze  
201706 Qingpu Shangai  
China  
Tel: +86 6221 4461  
E-mail: [contact@gys-china.com.cn](mailto:contact@gys-china.com.cn)



### **GYS IBÉRICA**

Avenida Pirineos 31  
Nave 9  
San Sebastian de los Reyes  
28703 Madrid - España  
Tel: +34 917-409-790  
E-mail: [iberica@gys.fr](mailto:iberica@gys.fr)