



STAYER

DISEÑADO PARA PROFESIONALES



CATÁLOGO

GENERAL JULIO 2023

ELECTROPORTÁTIL

SOLDADURA

ACCESORIOS

STAYER

Laboratorio I + D
Cadena de montaje
Gama WELDING



**BIENVENIDOS
AL GRUPO STAYER**



Servicio Técnico STAYER

► **EMPRESA 100% CAPITAL ESPAÑOL**, con más de 60 años de experiencia en la fabricación y distribución de **Herramienta eléctrica** y **Batería, Soldadura** y Discos **Abrasivos** y de **Diamante**.

Somos un equipo de profesionales al servicio de nuestros clientes y contamos con unas instalaciones de más de **20.000m²**.

En **1958** nace la marca en Italia como especialista en máquinas eléctricas para la madera, siendo los primeros en lanzar al mercado una ingletadora combinada con mesa superior.

En **1976** se inicia la distribución en el mercado español a través de **Imaport**.

A finales de los **90**, **STAYER IBERICA**, se transforma de comercializadora a fabricante, dominando por primera vez toda la cadena de valor, implementando un modelo integrado de negocio.

En **1999** se realiza la primera fase de las instalaciones actuales. En el **2000** se inaugura la fábrica de discos

diamantados con la más moderna tecnología incluyendo máquinas de prensado en caliente y soldadura láser. En **2003** se inicia el proceso de la ampliación de las instalaciones actuales que finalizarán en los dos años siguientes.

En **2005** se adquiere los activos de la empresa **STAYER Italia**, convirtiéndose así **STAYER IBERICA** en el fabricante de los productos y en el continuador de toda la actividad de la empresa italiana.

En **2005** se constituye **STAYER Italia** en la ciudad de Schio, en la provincia de Vicenza.

A finales del **2020**, se inicia la construcción de un **nuevo centro logístico**, duplicando nuestra capacidad de almacenaje. En el 2021, se instala un sistema con **7 almacenes inteligentes** automatizado con 10 metros de altura. En 2022 comienza, la construcción de una nueva nave en Madrid, **mejorando la logística**. En julio del **2022** se instala un sistema de energía fotovoltaica de **250kW** con placas solares sobre la cubierta de la empresa. A medida que la empresa crece, nuestro compromiso con la sostenibilidad y con la responsabilidad social aumenta.



Almacenes
STAYER

Cadena de montaje
STAYER

Fábrica de Útiles diamantados
ABRASIVOS GRINDING



Oficinas Centrales
GRUPO STAYER



ISO 9001

Stayer cuenta con la certificación del sistema de calidad: desarrollo del producto, laboratorio de análisis, montaje, control del producto y distribución, etc., en lo que es una prueba del compromiso del equipo en la mejora continua de la calidad.



NUESTRO MODELO DE NEGOCIO



GAMA PRODUCTO



Contamos con un modelo **INTEGRADO** de Negocio, por el cual somos capaces de **CONTROLAR** toda la cadena de valor del producto.

La cada vez más compleja demanda internacional, la rapidez en la evolución de las tecnologías y la más exigente competencia, plantean los retos más relevantes del día a día en nuestra empresa.

Nuestro propósito capital es el desarrollo de la innovación en todas las áreas de la organización, con la continua mejora en nuestros procesos productivos, ofreciendo nuevos productos que respondan a las necesidades de nuestros clientes con diseños exclusivos, versátiles y duraderos.

Nuestra determinación en alcanzar la simbiosis perfecta entre Calidad y Precio es el continuo reto al que nos enfrentamos con el más profundo tesón.

Todos nuestros equipos están sujetos a las mas estrictas pruebas de calidad en nuestros laboratorios con un seguimiento pormenorizado y constante realizado siempre bajo la tutela y supervisión de nuestros ingenieros, constatando mediante equipos de medición de última generación que todas y cada una de nuestras creaciones cumplan siempre con los más altos Estándares Europeos e Internacionales de Calidad.

Stayer, da un paso mas en sus controles de calidad. Para nosotros la calidad no es una mera cuestión de aprobación tecnológica, científica o de seguridad por parte de organismos o instituciones certificadoras, sino la aprobación por parte de nuestros clientes que de cada uno de nuestros equipos cumple con sus expectativas en las mas severas condiciones de trabajo real, sometiéndolos a rigurosas pruebas de campo previo su lanzamiento al mercado.



GAMA STAYER

Todos nuestros prototipos, previa su comercialización, son sometidos por nuestro personal Técnico, a un período de prueba y experimentación en nuestro Laboratorio de Electrónica y laboratorio de Mecánica, en los cuales se realizan las más exigentes pruebas pertinentes de potencia y resistencia, pruebas de carga, contaminación electromagnética, etc... necesarias, hasta alcanzar los estándares de calidad mas elevados que nos permitan la puesta marcha de la producción.



STAYER establece controles de calidad programados en cuatro puntos:

1. Selección de componentes.
2. Ensamblaje.
3. Test aleatorio de cada producción.
4. Benchmarking, que nuestro departamento de I&D desarrolla durante toda la vida del producto para su continua mejora y actualización.

STAYER

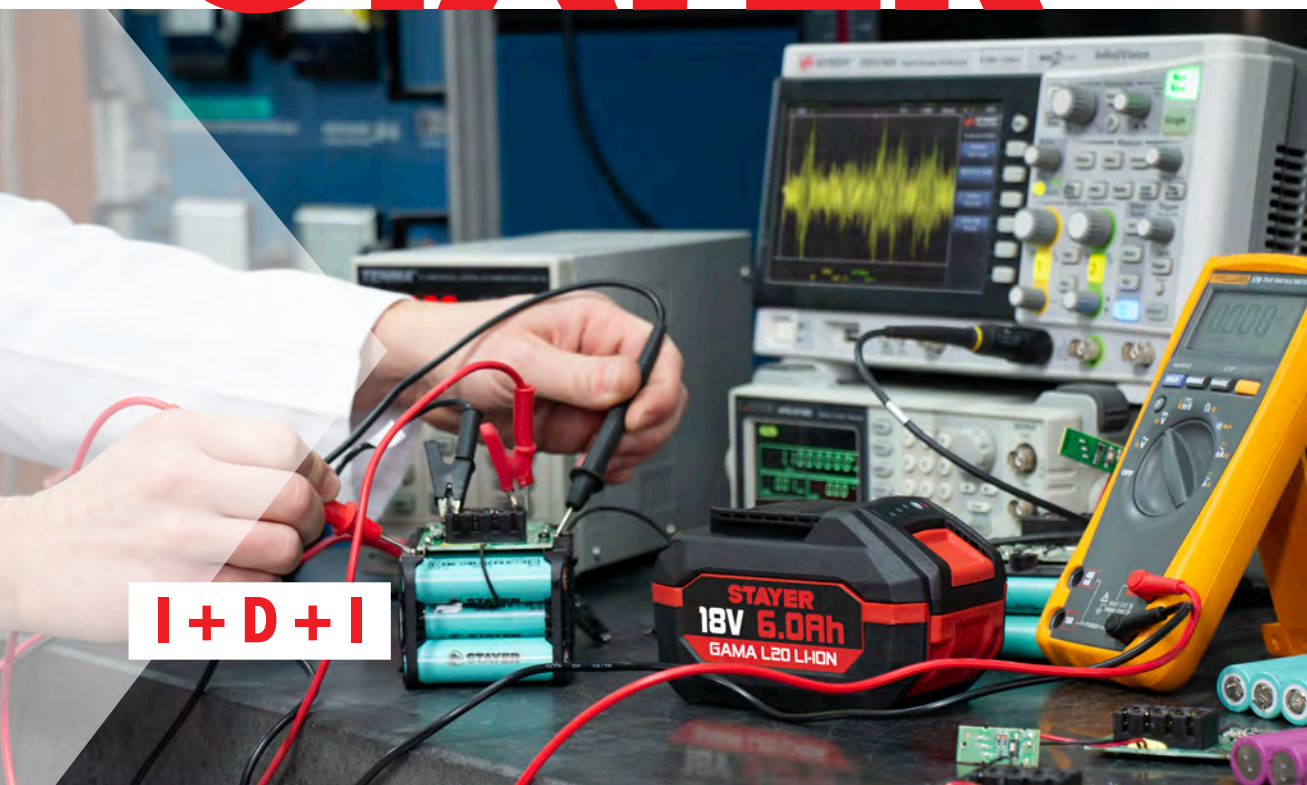

► OFICINA TÉCNICA,

Equipo especialista: Integrado por ingenieros, técnicos, electrónicos y mecánico

► KNOW HOW DE LA COMPAÑÍA

Acuerdos de colaboración con los más prestigiosos laboratorios y certificadoras, para el desarrollo y mejora de los productos: SGS, Dekra, UPM, Nebrija, Carlos III, TÜV



POLITÉCNICA





PRODUCCIÓN

► **SOMOS FABRICANTES ESPAÑOLES,** con centros operativos en España, Portugal y en Asia, además de colaborar con fabricantes internacionales, en el desarrollo de nuevos productos.

Participamos en la gestión de dos fábricas situadas en Asia, y colaboramos con productores internacionales.

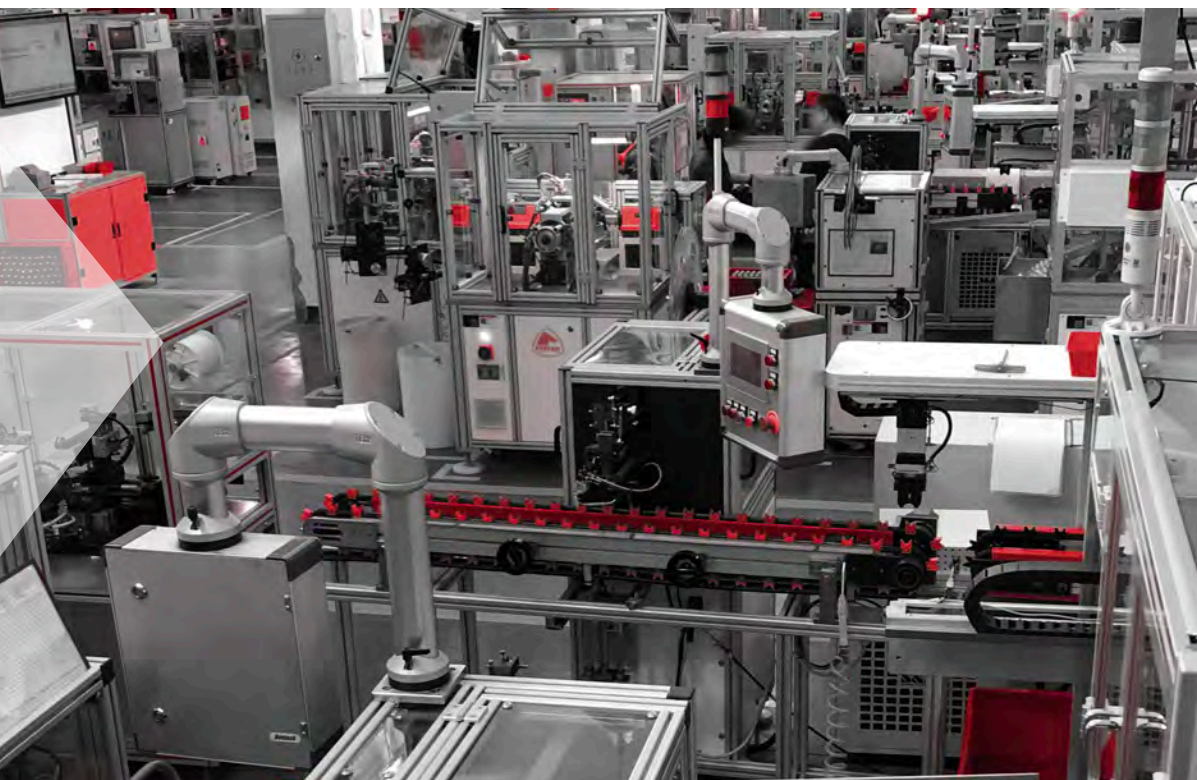

STAYER

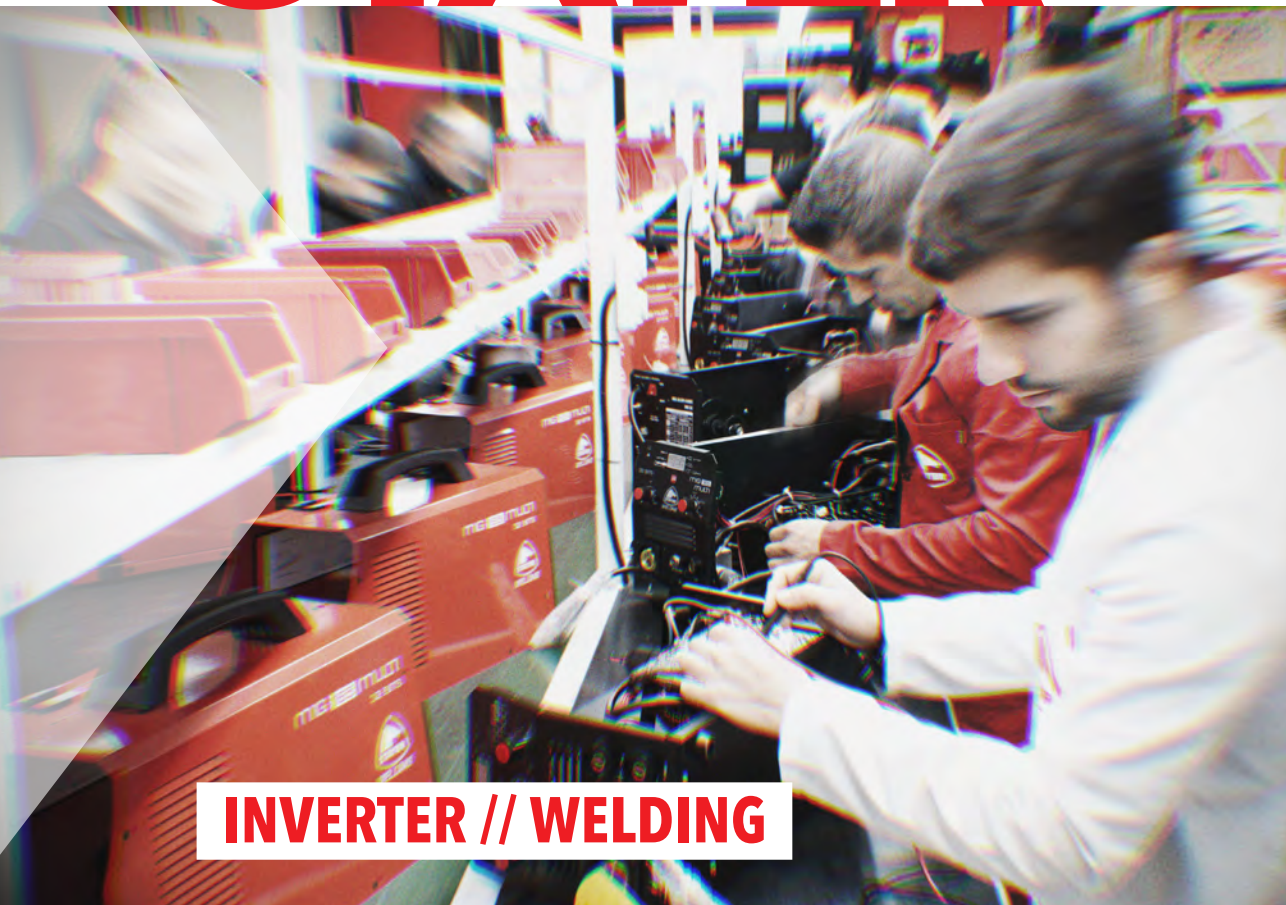

INVERTER // WELDING

1. Desarrollo durante los últimos años, de equipos Inverter de tamaño reducido (<2 kg) y prestaciones profesionales, con factores de marcha del 100%. Todo ello ha ocasionado una evolución en el sector que ha sido muy bien aceptada por los profesionales.
2. Diseño de placas PCB, fabricación externa siguiendo las directrices de nuestro departamento de I+D.
3. Montaje de la Placa lógica y comprobación y graduación de todos los equipos en Madrid.
4. Test del 2% de los equipos comprobados y soldadores profesionales en el area de pruebas.
5. Nivel de incidencia inferior al 1% en todos los equipos de soldadura.



EN NUESTRO LABORATORIO

disponemos de una cadena de montaje, en la cual nuestros técnicos especializados revisan y ajustan cada equipo.

Programamos **nuestro propio software** desarrollado en España y **exclusivo para nuestros equipos** de soldadura, instalado en nuestro microprocesador de **32 bits**.

Los ingenieros especializados se encargan de mejorar, actualizar el producto, poner a prueba y verificar que, cada componente, equipo y prototipo cumple los estándares más elevados de calidad.



DISCOS ABRASIVOS

► **EL GRUPO STAYER** participa en la propiedad y en la gestión de una fábrica de discos abrasivos en Asia, y somos partners de fábricas europeas.

Pruebas continuas y normalizadas de rendimiento y calidad de los discos Stayer y los de la competencia, que nos permiten garantizar los mejores niveles de rendimiento de nuestros discos.

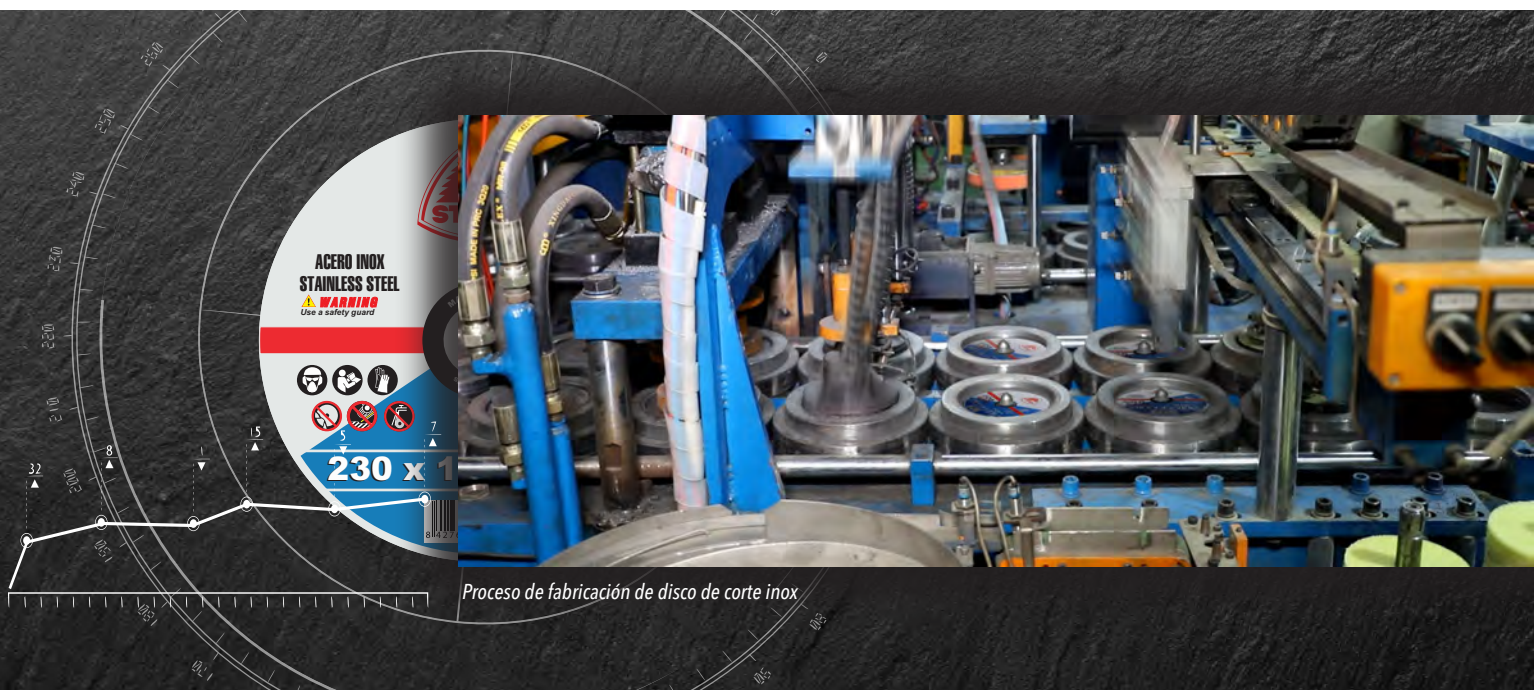

Proceso de fabricación de disco de corte inox



**PRODUCCIÓN,
ENSAMBLAJE y PACKAGING**

Línea de ensamblaje de ingletadoras

STAYER

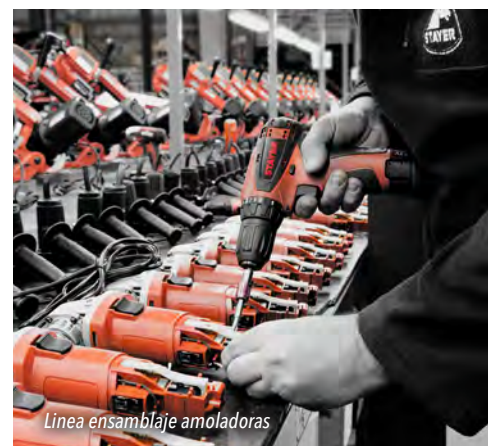



▶ **EN ESTRECHA COLABORACIÓN**, los departamentos de Producción, Ensamble y Packaging de Stayer, desarrollan nuestros productos utilizando siempre componentes mecánicos y electrónicos de la más alta calidad.

Nuestro departamento de I&D, previo diseño y testificación de la calidad de los componentes a ser usados, dan luz verde a la producción, y ensamblaje de todos nuestros modelos, los cuales mediante previo

control de calidad pasan a ser embalados utilizando los más novedosos sistemas de empaquetado asegurando siempre la fiabilidad del embalaje del producto.

Todas nuestras líneas de Producción, Ensamblaje y Packaging están testadas y ergonómicamente adaptadas a cada puesto de trabajo, asegurando así su perfecta adecuación a la seguridad en el trabajo y cuidado personal de nuestros empleados.



FÁBRICA DE DISCOS DE DIAMANTE

Línea prensado segmentos



Nuevo centro logístico C/ Transportistas



- 3 centros logísticos en España
- Capacidad para **12.500** pallets
- 7 Almacenes Inteligentes de 10m de altura automatizados
- Gestionar más de **28.000** piezas (para dar velocidad de servicio) y asegurar la disponibilidad inmediata.

STAYER



PLUS CODES:

- 7873+P2 Pinto
- 67WC+QP Pinto
- 7896+PG Pinto



Centro logístico C/ Ronda

LOGÍSTICA



- ▶ **NUESTRO CENTRO OPERATIVO** principal, está integrado con almacén, laboratorio, fábrica. Además todo el proceso de preparación de pedidos hasta picking, está automatizado.

Nuestro ERP, se integra con los SGA de clientes, de plataformas Online y con los sistemas de automatización de pedidos: EDI...



Centro logístico C/ Sierra de Cazorla



SOSTENIBILIDAD

► **DIGITALIZACIÓN** de los departamentos: Reduciendo el uso de papel, aumentando el uso de folletos y catálogos digitales.

ENERGÍAS RENOVABLES: Placas solares que nos generan 250 kW.

OPTIMIZACIÓN DEL PACKAGING Reduciendo el uso de cartón, ajustando al máximo los tamaños.

PLÁSTICO Hemos eliminado o reducido al máximo posible la utilización de plástico no reutilizable o no reciclado en nuestros packagings.

MAYOR VIDA ÚTIL de las herramientas: A medida que mejoramos nuestros productos, disminuimos la generación y el tratamiento de residuos.

MENOS CONTAMINACIÓN: Estamos dejando de lado nuestra gama de herramientas para jardín a gasolina, por soluciones a batería más sostenibles.



► GESTIÓN DE RESIDUOS

RECYCLIA: Recogida de residuos eléctricos y electrónicos (RAEE'S) y baterías y acumuladores.

ECOEMBES: Recogida de cartonaje, envases plásticos.

SAFETYKLEEN: Productos químicos.

RECYCLAUTO: Residuos de la fábrica de discos.





STAYER & INTERNACIONAL

Andorra	Spain	Latvia	Rep. of Guine
Argentina	Estonia	Liechtenstein	Democratic
Armenia	Finland	Lithuania	Rep. of the
Bahrain	France	Luxembourg	Congo
Belgium	Gabon	Malta	Rep. of
Brazil	Germany	Morocco	Macedonia
Bulgaria	Greece	Mexico	Dominican
Cameroon	Guatemala	Norway	Republic
Czech Republic	Netherlands	New Caledonia	Romania
Chile	Hungary	Panama	Senegal
Cyprus	Iraq	Peru	Serbia
Colombia	Ireland	French Poly-	Switzerland
Ivory Coast	Iceland	nesia	Tunisia
Costa Rica	Israel	Poland	Turkey
Croatia	Italy	Portugal	Uruguay
Slovenia	Jordan	Qatar	

▶ **ALCANCE DE UNA VENTAJA** competitiva radica en nuestra capacidad para comprender y adaptarnos a las dinámicas cambiantes de los mercados internacionales. Aprovechamos nuestra experiencia y conocimiento profundo de las diferentes culturas, regulaciones y tendencias económicas de los más de 70 países a los que exportamos.

Colaboramos estrechamente con socios locales en cada país, lo que nos permite adaptarnos rápidamente a los gustos y preferencias de los consumidores en cada mercado. Esta estrategia nos ha permitido ofrecer productos y servicios altamente relevantes y competitivos a nuestros socios internacionales, de los cuales un 63% están en Europa, el 25% en Sudamérica, el 9% en África y un 3% en Asia.

Nuestra inversión continua en investigación y desarrollo nos permite mantenernos a la vanguardia de la innovación en nuestro sector. Desarrollamos productos y soluciones avanzadas que satisfacen las necesidades específicas de cada mercado internacional.

La excelencia en la gestión de la cadena de suministro también es un pilar fundamental de nuestra ventaja competitiva. Contamos con una red global de proveedores logísticos de primer orden, lo que nos permite ofrecer productos de alta calidad de manera oportuna y a precios competitivos en los más de 70 países en los que tenemos presencia.

En resumen, nuestra visión del desarrollo internacional, respaldada por nuestra amplia experiencia, se traduce en una ventaja competitiva sólida y sostenible para Stayer. A través de nuestra comprensión profunda de los mercados internacionales, nuestras alianzas estratégicas, nuestra capacidad de innovación y nuestra excelencia en la gestión de la cadena de suministro, estamos preparados para destacar en un entorno global cada vez más dinámico.

"Confía en Stayer para ser tu socio de confianza en el crecimiento internacional de tu empresa."





STAYER

PATROCINIOS & COLABORACIONES

FORMULA
GADES

DYNAMICS
UPC MANRESA

F55
FORMULA STUDENT SPAIN

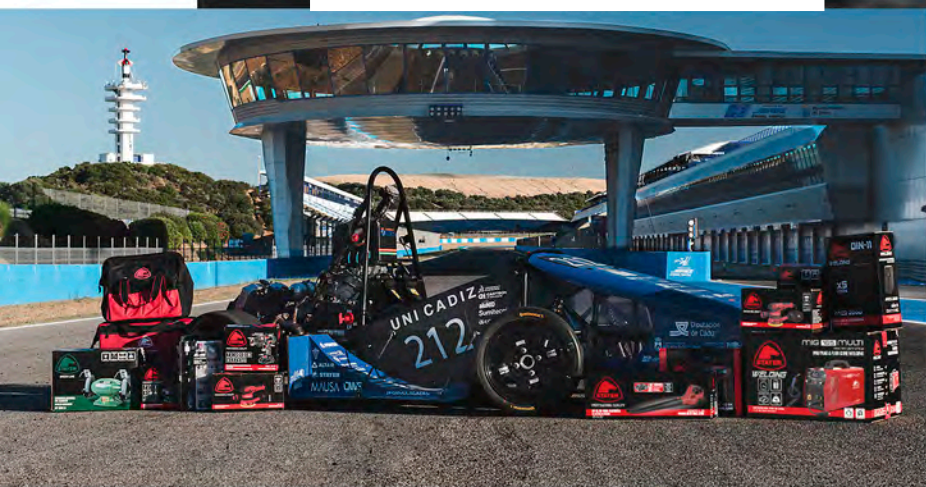

Patrocinio Formula Gades



Monoplaza Dynamics UPC Manresa

▶ **STAYER TIENE ACUERDOS** de colaboración con prestigiosos laboratorios y certificadoras como SGS, Dekra, UPM, Nebrija, Carlos III o TÜV, para el desarrollo y mejora de producto.

Además, el FabLab Etsidi Ingenia de la Escuela Técnica Superior de Ingeniería y Diseño Industrial de la Universidad Politécnica de Madrid, donde desde hace 9 años hace ponencias y exposiciones para los futuros ingenieros.



SGS



DEKRA

POLITECNICA

UNIVERSIDAD
NEBRIFA



▶ **STAYER PATROCINA** equipos de Fórmula Studen en las competiciones internacionales automovilísticas. Fórmula Gades y Fórmula Dynamics UPC Manresa, están compuestos por alumnos de la Escuela Superior de Ingeniería de la Universidad de Cádiz y de la Escuela Politécnica Superior de Ingeniería Universidad de Manresa, respectivamente, encargados de gestionar, diseñar y fabricar pequeños coches de carrera estilo fórmula.

Para Fórmula Gades, es el quinto año participando y para Fórmula Dynamics UPC Manresa, el sexto, y ambos han estado clasificados para las competiciones en Austria, República Checa, Holanda, Italia y España.

La materialización del monoplaza es fundamental, por ello, se necesita tanto, equipos de soldadura como herramienta electroportatil de calidad que ayuden a llevarlo a cabo.

Aquí es donde Stayer, que también apuesta por el diseño de herramientas electroportátiles profesionales de última tecnología, quiere aportar tanto patrocinio como maquinaria.

Pero en esta competición no solo importa la fabricación, sino que detalles como las características técnicas y económicas del diseño, el plan de negocio y la viabilidad empresarial del proyecto, también cuentan.

LÍNEA PROFESIONAL

ÍNDICE



Máquinas a Batería	17
Línea L20 - 18V	18
Línea L12 - 12V	40
Máquinas de 3.6 / 12V	42
Baterías y Cargadores	42



Taladros / Atornilladores Eléctricos	43
Atornillador /Taladros	44
Taladros Percutores	45
Llave de Impacto	46



Martillos	47
Martillos Rotativos SDS-PLUS	48
Martillos Rotativos SDS-MAX	50
Martillos Demoledores SDS-PLUS, SDS-MAX y HEX 30	52



Batidores, Decapador y Lijadoras de Pared	53
Decapadores	54
Batidores	55
Lijadoras de pared telescópicas	57
Lijadoras de Pared de mano	59



Amoladoras Angulares	61
Mini Amoladoras Angulares	62
Amoladoras Angulares	65
Amoladoras rectas y sierra dual	68



Máquinaria para Madera, Metal y Construcción	69
Rozadoras	70
Sierras Circulares	72
Sierras caladoras	76
Sierras de sable	77
Máquina Multi-Herramienta	77
Pulidoras y Satinadoras	78
Lijadoras Rotorbitales	79
Lijadoras Orbitales	80
Lijadora de Banda / Lijadora de tubos / Cepillo/ Engalletadora	81
Fresadoras	82
Soplador y Aspiradores	83



Ingletadoras, Sierras de Cinta y Tronzadoras	85
Ingletadoras de \varnothing 210 mm	86
Ingletadoras de \varnothing 250 mm	87
Ingletadoras de \varnothing 300 mm	89
Ingletadoras Telescópicas	91
Tronzadoras	93
Sierras de Cinta	94



STAYER

SIN CABLES SIN LIMITES

Gama de 18v L20

Diseñado para Profesionales



YouTube

Herramientas a Batería



TALADRO / PERCUTOR / ATORNILLADOR 18V

PB 18 B L20 PK

Giros en vacío	0-350/0-1350	rpm
Percusiones	0-600 / 0-22500	ipm
Capacidad portabrocas	ø2 - ø10	mm
Par de apriete	30	Nm
Ajustes de regulación	25	
Máx. perf. madera	ø26	mm
Máx. perf. mampostería	ø10	mm
Máx. perf. acero	ø6	mm
Peso	1	kg

- Taladro a batería de 18V.

3 Funciones:

Taladro, Atornillador y Percutor metálico.

- Portabrocas automático con bloqueo de seguridad.
- Embrague con 25 puntos de ajuste para control de límite de apriete.
- Indicador luminoso con L.E.D. en área de trabajo.
- 2 velocidades mecánicas:
- Max. par. Menos reducciones
- Max. Reducciones. Menos par
- Reversible y electrónico con microprocesador.



NOVEDAD



					Cod.
PB 18 B L2012 PK	1 x 2.0Ah	✓	✓	✓	1.3191
PB 18 B L2022 PK	2 x 2.0Ah	✓	✓	✓	1.3050



TALADRO / PERCUTOR / ATORNILLADOR 18V

PBL 20 1822 PK

Giros en vacío	0-400/0-1350	rpm
Percusiones	0-6000/22000	ipm
Capacidad portabrocas	ø2 - ø10	mm
Par de apriete	32	Nm
Ajustes de regulación	21 + 3	
Máx. perf. madera	ø30	mm
Máx. perf. mampostería	ø10	mm
Máx. perf. acero	ø10	mm
Peso	1.2	kg

- Taladro a batería con Motor 550

3 Funciones:

Taladro, Atornillador y Percutor.

- Portabrocas automático con bloqueo de seguridad.
- Embrague con 21+1+1+1 puntos de ajuste para control de límite de apriete.
- Cómodo clip de sujeción para colgar la herramienta en el cinturón entre trabajos.
- Indicador luminoso con L.E.D. en área de trabajo.
- 2 velocidades mecánicas:
- Max. par. Menos reducciones
- Max. Reducciones. Menos par
- Reversible y electrónico con microprocesador.



					Cod.
PBL 20 1822 PK	2 x 2.0Ah	✓	✓	✓	1.2465



TALADRO / PERCUTOR / ATORNILLADOR 18V

PBL 21 P - L20

Giros en vacío	0-440/0-1650	rpm
Percusiones	0-7920/0-29700	ipm
Capacidad portabrocas	ø2 - ø13	mm
Par de apriete	50	Nm
Ajustes de regulación	20 + 3	
Máx. perf. madera	ø40	mm
Máx. perf. mampostería	ø13	mm
Máx. perf. acero	ø13	mm
Peso	1.5	kg

- Taladro a batería con Motor Premium S1

3 Funciones:

Taladro, Atornillador y Percutor.

- Portabrocas automático con bloqueo de seguridad.
- Embrague con 20+1+1+1 puntos de ajuste para control de límite de apriete.
- Cómodo clip de sujeción para colgar la herramienta en el cinturón entre trabajos.
- Indicador luminoso con L.E.D. en área de trabajo.
- 2 velocidades mecánicas:
- Max. par. Menos reducciones
- Max. Reducciones. Menos par
- Reversible y electrónico con microprocesador.
- Empuñadura auxiliar.
- Iman para puntas.



					Cod.
PBL 21 P - L20	X	X	X	X	1.2307
PBL 2122 PK	2 x 2.0Ah	✓	✓	✓	1.2199
PBL 2124 PK	2 x 4.0Ah	✓	✓	✓	1.2175
PBL 2125 PK	2 x 5.0Ah	✓	✓	✓	1.2340





TALADRO / ATORNILLADOR / PERCUTOR BRUSHLESS - 18V

PBL 50 BRUSHLESS L20

Giros en vacío	0-450 / 0-1550	rpm
Percusiones	0-30000	ipm
Capacidad portabrocas	ø2 - ø13	mm
Par de apriete	50	Nm
Ajustes de regulación	20 + 3	
Máx. perf. madera	ø45	mm
Máx. perf. mampostería	ø13	mm
Máx. perf. acero	ø13	mm
Peso	1.0	kg

Motor BRUSHLESS sin escobillas:

mayor rendimiento y vida útil

3 Funciones

Taladro, Atornillador y Percutor.

- Portabrocas automático con bloqueo de seguridad 13mm.
- Embrague con 20+1+1+1 puntos de ajuste para control de límite de apriete.
- Indicador luminoso con L.E.D. en área de trabajo.
- 2 velocidades mecánicas:
- Max. par. Menos reducciones
- Max. Reducciones. Menos par
- Reversible y electrónico con microprocesador.



NOVEDAD
Consulte disponibilidad



PBL 50 BRUSHLESS	X	X	X	1.3059
PBL 50 2022 PK BRUSHLESS	2 x 2.0Ah	✓	✓	1.2964
PBL 50 2024 PK BRUSHLESS	2 x 4.0Ah	✓	✓	1.2965
PBL 50 2025 PK BRUSHLESS	2 x 5.0Ah	✓	✓	1.2966

TALADRO / ATORNILLADOR / PERCUTOR BRUSHLESS - 18V

PB L20 BRUSHLESS (60Nm)

Giros en vacío	0-500/0-2000	rpm
Percusiones	0-7500/0-30000	ipm
Capacidad portabrocas	ø2 - ø13	mm
Par de apriete	60	Nm
Ajustes de regulación	21 + 3	
Máx. perf. madera	ø45	mm
Máx. perf. mampostería	ø13	mm
Máx. perf. acero	ø13	mm
Peso	1.2	kg

Motor BRUSHLESS sin escobillas:
mayor rendimiento y vida útil

3 Funciones

Taladro, Atornillador y Percutor.

- Portabrocas metálico automático con bloqueo de seguridad.
- Embrague con 21+1+1+1 puntos de ajuste para control de límite de apriete.
- Cómodo clip de sujeción para colgar la herramienta en el cinturón entre trabajos.
- Indicador luminoso con L.E.D. en área de trabajo.
- 2 velocidades mecánicas:
- Max. par. Menos reducciones
- Max. Reducciones. Menos par
- Reversible y electrónico con microprocesador.

2 Velocidades mecánicas



21 + 3 Ajustes

Reversible

Velocidad Regulable

Luz L.E.D



PB L20 BRUSHLESS	X	X	X	1.2395
PBL 2032 PK BRUSHLESS	2 x 2.0Ah	✓	✓	1.2172
PBL 2033 PK BRUSHLESS	2.0 + 4.0Ah	✓	✓	1.2323
PBL 2034 PK BRUSHLESS	2 x 4.0Ah	✓	✓	1.2674
PBL 2035 PK BRUSHLESS	2 x 5.0Ah	✓	✓	1.2242

TALADRO / ATORNILLADOR / PERCUTOR BRUSHLESS - 18V

PBL 70 BRUSHLESS L20

Giros en vacío	0-400/0-2000	rpm
Percusiones	0-7500 / 0-30000	ipm
Capacidad portabrocas	ø13	mm
Par de apriete	70	Nm
Ajustes de regulación	20	
Máx. perf. madera	ø45	mm
Máx. perf. mampostería	ø13	mm
Máx. perf. acero	ø13	mm
Peso	1.2	kg

Motor BRUSHLESS sin escobillas: mayor rendimiento y vida útil

3 Funciones

Taladro, Atornillador y Percutor.

- Portabrocas metálico automático con bloqueo de seguridad 13mm.
- Embrague con 20 puntos de ajuste para control de límite de apriete.
- Indicador luminoso con L.E.D. en área de trabajo.

Incluye:

- x2 Baterías de 2.0Ah
- Cargador 2A
- Maletín PE-HD



NOVEDAD
Consulte disponibilidad



PBL 70 2022 BRUSHLESS	2 x 2.0Ah	✓	✓	1.3232
-----------------------	-----------	---	---	--------

TALADRO / PERCUTOR / ATORNILLADOR 18V

PBL 80 P - L20

NOVEDAD
Consulte disponibilidad

Giros en vacío	0-500/0-2000	rpm
Percusiones	0-7500/0-30000	ipm
Capacidad portabrocas	1.5 - 13	mm
Par de apriete	80	Nm
Ajustes de regulación	20+3	
Máx. perf. madera	ø50	mm
Máx. perf. mampostería	ø14	mm
Máx. perf. acero	ø16	mm
Peso	1.2	kg



Motor BRUSHLESS

- Taladro / Atornillador / Percutor a batería de 18V, con un gran par de apriete de 80Nm y un potente motor BRUSHLESS, sin escobillas.
- Portabrocas metálico y automático con bloqueo de seguridad de 13mm.
- Embrague con 20 ajustes + 3 funciones de ajuste para control de límite de apriete. Embrague limitador de torque, diseñado para liberar los engranajes en el caso de que la broca se atasque, protegiendo de este modo la herramienta y al operario.

- 2 velocidades mecánicas para mejor par.
Velocidad / Configuración 1: máximo par de apriete hasta 500 rpm para atornillar, taladrar metal y taladrar madera dura con brocas de gran diámetro
Velocidad / Configuración 2: mínimo par de apriete y máxima velocidad hasta 2000 rpm para taladrar materiales y maderas blandas, con brocas de pequeño diámetro, y par perforar con percutor materiales de construcción.
- Potente motor sin escobillas que permite aumentar la eficacia, disminuyendo notablemente el calentamiento y aumentando considerablemente la vida del motor y la duración de la batería.
- Batería STAYER Li-ion HIGH-TECH, L20 con protección contra sobrecarga, descarga de la batería, sobrecalentamiento, contra cortocircuito. LED indicador de carga.
- Cómodo clip de sujeción
- Indicador luminoso con LED en área de trabajo.



Cod.

PBL 80 P - L20	X	X	X	1.2903
PBL 80 P - L2022	2 x 2.0Ah	✓	✓	1.3263
PBL 80 P - L2024	2 x 4.0Ah	✓	✓	1.3264
PBL 80 P - L2025	2 x 5.0Ah	✓	✓	1.3265



TALADRO / PERCUTOR / ATORNILLADOR 18V

PBL 150 P - L20

NOVEDAD
Consulte disponibilidad

Giros en vacío	0-500/0-2100	rpm
Percusiones	0-35000	ipm
Capacidad portabrocas	1.5-13	mm
Par de apriete	150	Nm
Ajustes de regulación	20+3	
Máx. perf. madera	ø60	mm
Máx. perf. mampostería	ø16	mm
Máx. perf. acero	ø20	mm
Peso	1.4	kg



Motor BRUSHLESS

- Taladro / Atornillador / Percutor a batería de 18V, con un gran par de apriete de 150Nm y un potente motor BRUSHLESS, sin escobillas.
- Portabrocas metálico y automático con bloqueo de seguridad de 13mm.
- Embrague con 20 ajustes + 3 funciones de ajuste para control de límite de apriete. Embrague limitador de torque, diseñado para liberar los engranajes en el caso de que la broca se atasque, protegiendo de este modo la herramienta y al operario.

- 2 velocidades mecánicas para mejor par.
Velocidad / Configuración 1: máximo par de apriete hasta 500 rpm para atornillar, taladrar metal y taladrar madera dura con brocas de gran diámetro
Velocidad / Configuración 2: mínimo par de apriete y máxima velocidad hasta 2100 rpm para taladrar materiales y maderas blandas, con brocas de pequeño diámetro, y par perforar con percutor materiales de construcción.
- Potente motor sin escobillas que permite aumentar la eficacia, disminuyendo notablemente el calentamiento y aumentando considerablemente la vida del motor y la duración de la batería.
- Batería STAYER Li-ion HIGH-TECH, L20 con protección contra sobrecarga, descarga de la batería, sobrecalentamiento, contra cortocircuito. LED indicador de carga.
- Cómodo clip de sujeción.
- Indicador luminoso con LED en área de trabajo.
- Iman para puntas.
- Empuñadura auxiliar.



Cod.

PBL 150 P - L20	X	X	X	1.2904
PBL 150 P - L2022	2 x 2.0Ah	✓	✓	1.2967
PBL 150 P - L2024	2 x 4.0Ah	✓	✓	1.2968
PBL 150 P - L2025	2 x 5.0Ah	✓	✓	1.2969
PBL 150 P - L2026	2 x 6.0Ah	✓	✓	1.3266





ATORNILLADOR DE IMPACTO 180Nm - 18V - 1/4"

IS L20

Giros en vacío	0-2800	rpm
Percusiones	0-3600	ipm
Inserción	1/4"	UNF
Par de apriete	180	Nm
Peso	1.2	kg

- Atornillador de Impacto a batería de 18 V, de 1/4", 180 Nm de par de apriete, compatible con la GAMA L20.

- Potente motor 775
- Carcasa de aluminio
- Reversible.
- Regulador de velocidad
- Luz L.E.D de trabajo



Cod.

IS L20	X	X	X	1.2071
IS L2012 Set	1 x 2.0Ah	✓	✓	1.2526
IS L2014 Set	1 x 4.0Ah	✓	✓	1.2527
IS L2022 Set	2 x 2.0Ah	✓	✓	1.2208
IS L2024 Set	2 x 4.0Ah	✓	✓	1.2214



ATORNILLADOR DE IMPACTO BRUSHLESS 130 Nm - 18V - 1/4"

IS 230 L20

Giros en vacío	0-1400 / 0-2000 / 0-2700 / 0-3400	rpm
Percusiones	0-1400 / 0-2300 / 0-3100 / 0-4000	ipm
Inserción	1/4"	UNF
Par de apriete	90 / 150 / 180 / 230	Nm
Peso	0.9	kg

- Atornillador de Impacto a batería de 18 V, de 1/4", con motor Brushless, 230 Nm de par de apriete, 9 Modos de trabajo, compatible con la GAMA L20.

IS 230 L20	X	X	X	1.2905
IS 230 L2012	1 x 2.0Ah	✓	✓	1.2996
IS 230 L2022	2 x 2.0Ah	✓	✓	1.2997
IS 230 L2014	1 x 4.0Ah	✓	✓	1.2998
IS 230 L2024	2 x 4.0Ah	✓	✓	1.2999
IS 230 L2025	2 x 5.0Ah	✓	✓	1.3000

- 4 Ajustes combinando velocidad, impactos y torque (color verde)

- **MODO 1:** 0 - 1400 rpm / 0 - 1400 bpm / 90 Nm
- **MODO 2:** 0 - 2000 rpm / 0 - 2300 bpm / 150 Nm
- **MODO 3:** 0 - 2700 rpm / 0 - 3100 bpm / 180 Nm
- **MODO 4:** 0 - 3400 rpm / 0 - 4000 bpm / 230 Nm

- 3 Funciones de Apriete (color rojo)

- **FUNCION 1 MADERA:** Taladrar-Atornillar en madera - Comienza despacio para que no patine el tornillo, y cuando detecta que la punta está penetrando en la madera, aumenta la velocidad.
- **FUNCION 2 METAL FINO:** Tornillos autorroscantes en chapas finas de metal - Comienza a trabajar a la máxima velocidad, y cuando detecta que el tornillo ha entrado completamente, la máquina se para automáticamente
- **FUNCION 3 METAL GRUESO:** Tornillos autorroscantes en chapas gruesas de metal (5 mm) - Comienza a trabajar a la máxima velocidad para facilitar la perforación, y cuando detecta que el tornillo ha entrado casi completamente, la velocidad de la máquina se reducirá automáticamente para terminar de apretar lentamente. De este modo prevenimos que el tornillo no quede apretado correctamente y que patine al inicio.



NOVEDAD
Consulte disponibilidad

- 2 Funciones para Aflojar

- **Modo continuo** (sin ningún LED activo)
- **Modo con parada automática** (led rojo encendido)
- Interruptor con ajuste de velocidad variable. Reversible en ambas direcciones.
- **Portapuntas self-release:** Permite un cambio de puntas mucho más cómodo
- **Indicador luminoso con LED en área de trabajo.**
- **Potente motor sin escobillas** que permite aumentar la eficacia, disminuyendo notablemente el calentamiento y aumentando considerablemente la vida del motor y la duración de la batería.
- **Batería STAYER Li-ion HIGH-TECH, L20** con protección contra sobrecarga, descarga de la batería, sobrecalentamiento, contra cortocircuito. **LED indicador de carga.**



**SET 2 MÁQUINAS:
TALADRO + ATORNILLADOR DE IMPACTO**

PBL80 P L2024 + IS 230

Cod. 1.2906

NOVEDAD



SET PBL80P L2024 + IS 230	2 x 4.0Ah	✓	✓	1.2906
---------------------------	-----------	---	---	--------



**ATORNILLADOR BRUSHLESS 18V
DWS L20**

Giros en vacío	0-4400	rpm
Inserción	1/4"	UNF
Par de apriete	4	Nm
Peso	1	kg

- **Motor BRUSHLESS** sin escobillas: mayor rendimiento y vida útil.

- **Potente motor sin escobillas** que permite aumentar la eficacia, disminuyendo notablemente el calentamiento y aumentando considerablemente la vida del motor y la duración de la batería.

- **Batería STAYER Li-ion HIGH-TECH, L20** con protección contra sobrecarga, descarga de la batería, sobrecalentamiento, contra cortocircuito. **LED indicador de carga.**

- **Diseñado para paneles de cartón yeso**

- Interruptor reversible con control de velocidad

- Freno electrónico instantáneo al soltar el interruptor

- Cabezal con ajuste de profundidad

- Luz L.E.D de trabajo



**ESPECIAL PARA
CARTÓN - YESO**



DWS L20	X	X	X	1.2580
DWS L2012 K	1 x 2.0Ah	✓	✓	1.3335
DWS L2022 K	2 x 2.0Ah	✓	✓	1.2581
DWS L2014 K	1 x 4.0Ah	✓	✓	1.3337
DWS L2024 K	2 x 4.0Ah	✓	✓	1.2680



ACCESORIO PARA ATORNILLADOR DE PLADUR

ALIMENTADOR DE TORNILLOS PARA DWS L20

Cod. 1.3083

- Alimentador de tornillos para el atornillador de pladur DWS L20.
- El alimentador dispone de regulador de profundidad adaptable.
- Muy ligero ya que apenas le suma peso a la máquina pesando 0.33Kg.
- Dispone de un regulador de longitud para los tornillos, permitiendo así usar distintas medidas desde 25 mm a 55mm de tornillo.
- Tiene varias posiciones para mejorar la comodidad del usuario a la hora de atornillar.
- Colocación de la ristra de tornillos de manera fácil y rápida.



NOVEDAD

**ATORNILLADOR Y
ALIMENTADOR DE TORNILLOS**



DWS L2012 + Alimentador	1 x 2.0Ah	✓	✓	1.3176
DWS L2022 + Alimentador	2 x 2.0Ah	✓	✓	1.3177
DWS L2014 + Alimentador	1 x 4.0Ah	✓	✓	1.3178
DWS L2024 + Alimentador	2 x 4.0Ah	✓	✓	1.3179





CORTADORA DE CARTÓN-YESO

DWR L20

Giros en vacío	2600	rpm
Inserción	1/4" - 1/8"	UNF
Peso	0	kg

NOVEDAD
Consulte disponibilidad



- Pinzas de 1/4" (6.4 mm) y 1/8" (3.2 mm)
- FRESA 1/4 Pladur corte rapido DWR L20 **12.926**
- FRESA 1/8 Pladur corte limpio DWR L20 **12.927**

- Sierra de Corte para panel yeso.
- Ideal para trabajos en tabiquería seca, cajeados eléctricos en paredes y techos de panel yeso
- Luz LED que ilumina el área de trabajo, para mejorar la precisión del corte, en función del espesor del panel de yeso.
- Tope de profundidad regulable, para mejorar el apoyo y el control del corte, en función del espesor del panel de yeso.
- Idónea para cortes rápidos y pequeños en paneles de yeso, gracias a sus 26.000 rpm.
- Interruptor con sellado con protección anti polvo.
- Soft Start (Arranque suave)
- Cambio rápido de fresa.
- Ligera y ergonómica para utilizar con una sola mano.

Cod.

DWR L20	X	X	X	1.3229
DWR L2012 Set	1 x 2.0Ah	✓	✓	1.3230
DWR L2022 Set	2 x 2.0Ah	✓	✓	1.3231

PISTOLA DE SILICONA 18V

CG L20

Máx. fuerza de alimentación	5000	N
Velocidad de alimentación	0.7 / 11	mm/s
Máx. capacidad de tubo	310	ml
Peso	2	kg



- Cordones de grosor y consistencia uniformes. La herramienta está preparada para poder adecuarse a las características del material adhesivo que contenga el tubo.
- Sistema de antigoteo al detener la herramienta.
- Regulador electrónico de velocidad con 6 niveles.
- Interruptor con bloqueo de seguridad.
- Interruptor con regulador de potencia mediante presión.
- Mango ergonómico antideslizante.
- Especialmente indicada para tareas de larga duración con materiales de elevada viscosidad y espesor.
- Diseñada para trabajos en cristalería, montajes, automoción, alicatados y trabajo con todo tipo de lunas de cristal

Cod.

CG L20	X	X	X	1.2760
CG L2012 Set	1 x 2.0Ah	✓	✓	1.2802
CG L2022 Set	2 x 2.0Ah	✓	✓	1.2803
CG L2014 Set	1 x 4.0Ah	✓	✓	1.2804



CARTUCHO PARA SALCHICHAS

Cod. 1.3040

Dimensiones	ø60 x 500	mm
Máx. capacidad de tubo	600	ml
Peso	780	gr



- Cartucho para ampliar la capacidad de la CG L20 hasta los 600 ml.
- Especialmente diseñado para salchichas de gran capacidad de poliuretano, silicona y otros adhesivos.
- Fácil instalación en la herramienta reemplazando la varilla de empuje y enroscando el cartucho a la pistola.

PISTOLA DE SILICONA Y CARTUCHO PARA SALCHICHAS

Cod.

CG L2012 + Salchichas	1 x 2.0Ah	✓	✓	1.3167
CG L2022 + Salchichas	2 x 2.0Ah	✓	✓	1.3168
CG L2014 + Salchichas	1 x 4.0Ah	✓	✓	1.3169
CG L2024 + Salchichas	2 x 4.0Ah	✓	✓	1.3170



VIBRADOR PORCELÁNICO

TV L20

NOVEDAD
Consulte disponibilidad

Diametro ventosa	130	mm
Capacidad máxima	50	kgs
Frecuencia de vibración	6	velocidades
Peso	1.9	kg

- **Fuerte fuerza de succión:** 50 kg de capacidad de fijación para baldosas y losas, cerámica, gres, porcelánico, granito y mármol.
- **Adecuado para azulejos de pared, azulejos pequeños de suelo:** para mover y trasladar azulejos de suelo y pared, lo que mejora significativamente la eficiencia del trabajo
- **Vibración con un botón, fuerza uniforme:** puede ajustar la frecuencia de vibración al tamaño del ladrillo, corregir la posición del ladrillo y mejorar la eficiencia
- **Mango antideslizante:** funcionamiento estable y seguro que facilita el trabajo.
- Cabezal de aluminio.
- Botón bloqueo de sujeción.



TV L20	X	X	X	1.3257
TV L2012 Set	1 x 2.0Ah	✓	✓	1.3258
TV L2022 Set	2 x 2.0Ah	✓	✓	1.3259
TV L2014 Set	1 x 4.0Ah	✓	✓	1.3260
TV L2024 Set	2 x 4.0Ah	✓	✓	1.3261

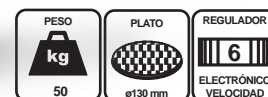

BATIDOR DUAL 18V

DM L20

Giros en vacío	0-600 / 0-900	rpm
Inserción	M18	
Hélice superior	ø120	mm
Hélice inferior	ø95	mm
Longitud varilla	600	mm
Peso	4.5	kg

- **Sistema de doble hélice de giro inverso**
- La hélice superior gira hacia la derecha.
- La hélice inferior gira hacia la izquierda
- 2 velocidades mecánicas para cemento y pintura
- Regulador de velocidad



DM L20	X	X	X	1.2233
DM L2012 Set	1 x 2.0Ah	✓	X	1.2529
DM L2022 Set	2 x 2.0Ah	✓	X	1.2234
DM L2024 Set	2 x 4.0Ah	✓	X	1.2235

Opcional

- Adaptador M18 a M14 Cod. 12.295



LLAVE DE CARRACA A BATERÍA 18V - 3/8" - 1/4"

RW L20

NOVEDAD
Consulte disponibilidad

Giros en vacío	0-250	rpm
Inserción	3/8-1/4	"
Par de apriete	60	Nm
Peso	1.3	kg

- Ideal para trabajos de fijación mecánicos y/o automoción.
- **Adaptador para llave de 1/4".**
- Palanca de bloqueo.
- **Con fácil acceso a lugares reducidos.**
- Gatillo con regulación para **fácil** manejo de herramienta.
- **Luz led** que ilumina el área de trabajo.
- Revestimiento de goma para mejor adherencia.
- **Inserción para batería L20.**
- **Velocidad variable.**



RW L20	X	X	X	1.3082
RW L2012 Set	1 x 2.0Ah	✓	✓	1.3267
RW L2022 Set	2 x 2.0Ah	✓	✓	1.3268
RW L2014 Set	1 x 4.0Ah	✓	✓	1.3269
RW L2024 Set	2 x 4.0Ah	✓	✓	1.3270





LLAVE DE IMPACTO 18V - 1/2"

IW L20



Giros en vacío	0-2300	rpm
Percusiones	0-3200	ipm
Inserción	1/2"	UNF
Par de apriete	100-200-300-400	Nm
Peso	1.9	kg

- Potente motor 887
- Engranajes planetarios de metal duro
- 4 niveles de par de apriete: 100 - 200 - 300 - 400 Nm
- Embrague y freno de seguridad
- Reversible.
- Regulador de velocidad
- Luz L.E.D de trabajo



IW L20	X	X	X	1.2105
IW L2012 Set	1 x 2.0Ah	✓	✓	1.2528
IW L2014 Set	1 x 4.0Ah	✓	✓	1.2458
IW L2022 Set	2 x 2.0Ah	✓	✓	1.2209
IW L2024 Set	2 x 4.0Ah	✓	✓	1.2215
IW L2025 Set	2 x 5.0Ah	✓	✓	1.2500

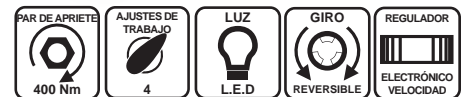

LLAVE DE IMPACTO BRUSHLESS 18V - 1/2"

IWB 550 L20

Cod. 1.2853

Giros en vacío	0-2800	rpm
Percusiones	0-3000	ipm
Inserción	1/2"	UNF
Par de apriete	300-400-550	Nm
Peso	1.47	kg



- **Motor BRUSHLESS** sin escobillas: mayor rendimiento y vida útil
- 3 niveles de trabajo, con diferentes grados de par de apriete, velocidad e impactos:
 - 0 - 1800 rpm / 300 Nm / 0 - 1800 ipm.
 - 0 - 2300 rpm / 450 Nm / 0 - 2200 ipm.
 - 0 - 2800 rpm / 550 Nm / 0 - 3000 ipm.



IW 550 L20	X	X	X	1.2853
IW 550 L20 Set	1 x 2.0Ah	✓	✓	1.2971
IW 550 L20 Set	1 x 4.0Ah	✓	✓	1.2973
IW 550 L20 Set	2 x 2.0Ah	✓	✓	1.2972
IW 550 L20 Set	2 x 4.0Ah	✓	✓	1.2974
IW 550 L20 Set	2 x 5.0Ah	✓	✓	1.2975



- 2 Modos de afloje:
 - Puntual - Máx.Par
 - Continuo
- **Máximo par de afloje: 750 Nm**
- **Potente motor sin escobillas** que permite aumentar la eficacia, disminuyendo notablemente el calentamiento y aumentando considerablemente la vida del motor y la duración de la batería.
- **Batería STAYER Li-ion HIGH-TECH, L20** con protección contra sobrecarga, descarga de la batería, sobrecalentamiento, contra cortocircuito. **LED indicador de carga.**
- Embrague y freno de seguridad
- Reversible.
- Regulador de velocidad
- Revestimiento de goma anti-vibración
- Luz L.E.D de trabajo

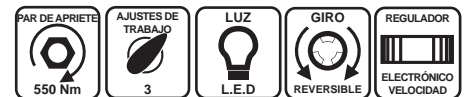

LLAVE DE IMPACTO BRUSHLESS 18V - 1/2"

IWB 750 L20

Cod. 1.2845

Giros en vacío	0-2400	rpm
Percusiones	0-2400	ipm
Inserción	1/2"	UNF
Par de apriete	300-500-750	Nm
Peso	2	kg



- **Motor BRUSHLESS** sin escobillas: mayor rendimiento y vida útil
- 3 niveles de trabajo, con diferentes grados de par de apriete, velocidad e impactos:
 - 0 - 1400 rpm / 300 Nm / 0 - 1600 ipm.
 - 0 - 1900 rpm / 500 Nm / 0 - 2000 ipm.
 - 0 - 2400 rpm / 750 Nm / 0 - 2400 ipm.



IW 750 L20	X	X	X	1.2845
IW 750 L20 Set	1 x 2.0Ah	✓	✓	1.2976
IW 750 L20 Set	1 x 4.0Ah	✓	✓	1.2978
IW 750 L20 Set	2 x 2.0Ah	✓	✓	1.2977
IW 750 L20 Set	2 x 4.0Ah	✓	✓	1.2979
IW 750 L20 Set	2 x 5.0Ah	✓	✓	1.2980
IW 750 L20 Set	2 x 6.0Ah	✓	✓	1.3272



- 2 Modos de afloje:
 - Puntual - Máx.Par
 - Continuo
- **Máximo par de afloje: 1000 Nm**
- **Potente motor sin escobillas** que permite aumentar la eficacia, disminuyendo notablemente el calentamiento y aumentando considerablemente la vida del motor y la duración de la batería.
- **Batería STAYER Li-ion HIGH-TECH, L20** con protección contra sobrecarga, descarga de la batería, sobrecalentamiento, contra cortocircuito. **LED indicador de carga.**
- Embrague y freno de seguridad
- Reversible.
- Regulador de velocidad
- Revestimiento de goma anti-vibración
- Luz L.E.D de trabajo



LLAVE DE IMPACTO BRUSHLESS 18V - 1/2"

IWB 1000 L20

NOVEDAD

Consulte disponibilidad

Giros en vacío	0-1700	rpm
Percusiones	0-2100	ipm
Inserción	1/2"	UNF
Par de apriete	650-800-1000	Nm
Peso	3.2	kg



- **Motor BRUSHLESS** sin escobillas: mayor rendimiento y vida útil

- 3 niveles de trabajo, con diferentes grados de par de apriete, velocidad e impactos:

0 - 1000 rpm / 650 Nm / 0 - 1200 ipm.

0 - 1200 rpm / 800 Nm / 0 - 1500 ipm.

0 - 1700 rpm / 1000 Nm / 0 - 2100 ipm.

- 2 Modos de afloje:

Puntual y sigue lentamente - Máx.Par

Continuo

- Máximo par de afloje: 1300 Nm

- Potente motor sin escobillas que permite aumentar la eficacia, disminuyendo notablemente el calentamiento y aumentando considerablemente la vida del motor y la duración de la batería.

- **Batería STAYER Li-ion HIGH-TECH, L20** con protección contra sobrecarga, descarga de la batería, sobrecalentamiento, contra cortocircuito. **LED indicador de carga.**

- Embrague y freno de seguridad

- Reversible.

- Regulador de velocidad

- Luz L.E.D de trabajo



Cod.

IWB 1000 L20	X	X	X	1.2791
IWB 1000 L20 Set	2 x 4.0Ah	✓	✓	1.2586
IWB 1000 L20 Set	2 x 5.0Ah	✓	✓	1.2995
IWB 1000 L20 Set	2 x 6.0Ah	✓	✓	1.3276

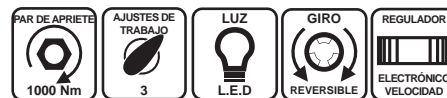

LLAVE DE IMPACTO BRUSHLESS 18V - 3/4"

IWB 1600

NOVEDAD

Consulte disponibilidad

Giros en vacío	0-1000 / 0-1400 / 0-1750	rpm
Percusiones	1000 / 1800 / 2400	ipm
Inserción	3/4"	UNF
Par de apriete	900 / 1300 / 1600	Nm
Peso	3.4	kg



- **Motor BRUSHLESS** sin escobillas: mayor rendimiento y vida útil

- Alta velocidad.

- **Máximo par de afloje: 2300 Nm**

- Embrague y freno de seguridad

- Reversible.

- Regulador de velocidad

- Luz L.E.D de trabajo



Cod.

IWB 1600	2 x 7.5Ah	✓	✓	1.3058
----------	-----------	---	---	--------



BATERÍA Y CARGADOR 7.5Ah (NO COMPATIBLE CON L20)

BATERÍA IWB 1600

Cod. 12.933



CARGADOR IWB 1600

Cod. 12.932





MARTILLO ROTATIVO 18V

HDB L20

Giros en vacío	0-1200	rpm
Percusiones	0-5300	ipm
Inserción	SDS PLUS	
Energía de percusión	2.8	J
Máx. perf. mampostería	ø26	mm
Peso	2.6	kg

- Reversible.
- Velocidad regulable.
- Empuñadura auxiliar.

- Motor BRUSHLESS sin escobillas: mayor rendimiento y vida útil

4 Funciones:

1. Rotativo; para metal, madera y plástico.
 2. Rotativo con percusión; para materiales de construcción.
 3. Cincelador; para materiales de construcción.
 4. Vario-lock; regula la posición del cincel
- Perforación neumática: perfora 20 veces más rápido que un equipo similar con perforación por impacto.



Cod.

HDB L20	X	X	X	1.2391
HDB L2014 Set	1 x 4.0Ah	✓	✓	1.2517
HDB L2024 Set	2 x 4.0Ah	✓	✓	1.2417
HDB L2025 Set	2 x 5.0Ah	✓	✓	1.2418
HDB L2026 Set	2 x 6.0Ah	✓	✓	1.3280



MARTILLO ROTATIVO 18V

ROCKY L20

Giros en vacío	0-900	rpm
Percusiones	0-5000	ipm
Inserción	SDS PLUS	
Energía de percusión	1.1	J
Máx. perf. mampostería	ø16	mm
Máx. perf. metal	ø13	mm
Peso	1.2	kg

2 Funciones:

1. Rotativo; para metal, madera y plástico.
 2. Rotativo con percusión; para materiales de construcción.
- Reversible.
 - Lógica electrónica con control de par y control de seguridad.
 - Rotación y golpeo neumático para gran potencia de perforación.
 - Luz L.E.D de trabajo



- Incluye set de 34 accesorios



Cod.

ROCKY L20	X	X	X	X	1.2067
ROCKY L2014 Set	1 x 4.0Ah	✓	X	✓	1.2519
ROCKY L2024 Set	2 x 4.0Ah	✓	X	✓	1.2200
ROCKY L2025 Set	2 x 5.0Ah	✓	X	✓	1.3283



REMACHADORA 18V

RG L20 BRUSHLESS

Fuerza de tracción	20000	N
Tamaño de remache	2.4 - 3.2 - 4.0 - 5.0	mm
Longitud remaches	27	mm
Modos de remachado	Automatico / manual	
Peso	1.5	kg



NOVEDAD
Consulte disponibilidad

- Motor BRUSHLESS sin escobillas: mayor rendimiento y vida útil.

- Potente motor sin escobillas que permite aumentar la eficacia, disminuyendo notablemente el calentamiento y aumentando considerablemente la vida del motor y la duración de la batería.

- Batería STAYER Li-ion HIGH-TECH, L20 con protección contra sobrecarga, descarga de la batería, sobrecalentamiento, contra cortocircuito. LED indicador de carga.

- Para remaches ciegos de 27mm de longitud.

- Empuñadura ergonómica y equilibrada.

- Material de remache: Aluminio, Acero inoxidable, Acero.

- Luz LED de trabajo.



Cod.

RG L20 BRUSHLESS	X	X	X	1.3347
RG L2022 BRUSHLESS	2 x 2.0Ah	✓	X	1.3348
RG L2024 BRUSHLESS	2 x 4.0Ah	✓	X	1.3349
RG L2025 BRUSHLESS	2 x 5.0Ah	✓	X	1.3350

AMOLADORA ANGULAR 18V

AGR L20

AGR 125 L20

AGR L20

AGR 125 L20

Giros en vacío	8500	8500	rpm
Diámetro del disco	∅115	∅125	mm
Inserción	M14	M14	
Peso	1.5	1.5	kg



- Amoladora Angular de 115 / 125 mm a batería de 18V.
- Interruptor de seguridad **Paddle switch**. Al saltar el interruptor, un sistema de frenado eléctrico, detiene el disco en menos de 2 segundos. Esto evita posibles accidentes si el operario se le cayese la herramienta.
- **Embrague de seguridad** que reduce la reacción en caso de atasco o parada. Esto protege al usuario evitando que se lleve un tirón y pueda ocasionarle lesión alguna.
- **Mango ajustable** a ambos lados y sobre el cabezal, agarre estrecho y ergonómico, para mayor comodidad.
- **Batería STAYER Li-ion HIGH-TECH, L20** con protección contra sobrecarga, descarga de la batería, sobrecalentamiento, contra cortocircuito. **LED indicador de carga**.
- **Sistema de refrigeración**, óptimo para reducir el calentamiento y alargar el tiempo de uso.

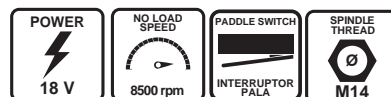

115mm



Cod.

AGR L20	X	X	X	1.2891
AGR L2014	1 x 4.0Ah	✓	✓	1.3089
AGR L2024	2 x 4.0Ah	✓	✓	1.3060
AGR L2015	1 x 5.0Ah	✓	✓	1.3090
AGR L2025	2 x 5.0Ah	✓	✓	1.3091
AGR L2026	2 x 6.0Ah	✓	✓	1.3286

125mm



Cod.

AGR 125 L20	X	X	X	1.3099
AGR 125 L2014	1 x 4.0Ah	✓	✓	1.3100
AGR 125 L2024	2 x 4.0Ah	✓	✓	1.3102
AGR 125 L2015	1 x 5.0Ah	✓	✓	1.3101
AGR 125 L2025	2 x 5.0Ah	✓	✓	1.3103
AGR 125 L2026	2 x 6.0Ah	✓	✓	1.3289

SET 2 MÁQUINAS:

TALADRO / ATORNILLADOR / PERCUTOR BRUSHLESS - 18V

PB L2034 BRUSHLESS

AMOLADORA ANGULAR 18V

AGR L20



2 Velocidades mecánicas

Giros en vacío	0-500/0-2000	rpm
Percusiones	0-7500/0-30000	ipm
Capacidad portabrocas	∅2 - ∅13	mm
Par de apriete	60	Nm
Ajustes de regulación	21 + 3	
Máx. perf. madera	∅45	mm
Máx. perf. mampostería	∅13	mm
Máx. perf. acero	∅13	mm
Peso	1.2	kg

- **Potente motor sin escobillas** que permite aumentar la eficacia, disminuyendo notablemente el calentamiento y aumentando considerablemente la vida del motor y la duración de la batería.

- **Batería STAYER Li-ion HIGH-TECH, L20** con protección contra sobrecarga, descarga de la batería, sobrecalentamiento, contra cortocircuito. **LED indicador de carga**.

- Cómodo clip de sujeción para colgar la herramienta en el cinturón entre trabajos.

- Indicador luminoso con L.E.D. en área de trabajo.

- 2 velocidades mecánicas para mejor par.

- Reversible y electrónico con microprocesador.



Motor BRUSHLESS sin escobillas: mayor rendimiento y vida útil

3 Funciones

Taladro, Atornillador y Percutor.

- Portabrocas automático con bloqueo de seguridad.

- Embrague con 21+1+1+1 puntos de ajuste para control de límite de apriete.



Cod.

SET PBL 2034 PK BRUSHLESS + AGR	2 x 4.0Ah	✓	✓	1.3333
--	-----------	---	---	---------------





AMOLADORA ANGULAR BRUSHLESS 18V

AGBX L20

AGBX 125 L20

AGBX L20 AGBX 125 L20

Giros en vacío	9000	9000	rpm
Diámetro del disco	ø115	ø125	mm
Inserción	M14	M14	
Peso	1.3	1.3	kg



Cod.

AGBX L20	X	X	X	1.3235
AGBX L2014 Set	1 x 4.0Ah	✓	✓	1.3288
AGBX L2015 Set	1 x 5.0Ah	✓	✓	1.3290
AGBX L2024 Set	2 x 4.0Ah	✓	✓	1.3291
AGBX L2025 Set	2 x 5.0Ah	✓	✓	1.3292
AGBX L2026 Set	2 x 6.0Ah	✓	✓	1.3293

AGBX SMART PROTECTION

AGBX 125 SMART PROTECTION

AGBX SP L20 AGBX 125 SP L20

Giros en vacío	9000	9000	rpm
Diámetro del disco	ø115	ø125	mm
Inserción	M14	M14	
Peso	1.3	1.3	kg



Cod.

AGBX SP L20	X	X	X	1.2909
AGBX SP L2014 Set	1 x 4.0Ah	✓	✓	1.3262
AGBX SP L2015 Set	1 x 5.0Ah	✓	✓	1.3271
AGBX SP L2024 Set	2 x 4.0Ah	✓	✓	1.3274
AGBX SP L2025 Set	2 x 5.0Ah	✓	✓	1.3275
AGBX SP L2026 Set	2 x 6.0Ah	✓	✓	1.3277

AMOLADORA ANGULAR BRUSHLESS 18V

AGB L20

AGB125 L20

AGB L20 AGB 125

Giros en vacío	10000	10000	rpm
Diámetro del disco	ø115	ø125	mm
Inserción	M14	M14	
Peso	1.3	1.3	kg

Motor BRUSHLESS sin escobillas: mayor rendimiento y vida útil

- Sistema electrónico de **velocidad constante**
- Interruptor pala (**Paddle switch**) accionable con la mano
- **Potente motor sin escobillas** que permite aumentar la eficacia, disminuyendo notablemente el calentamiento y aumentando considerablemente la vida del motor y la duración de la batería.
- **Batería STAYER Li-ion HIGH-TECH, L20** con protección contra sobrecarga, descarga de la batería, sobrecalentamiento, contra cortocircuito. **LED indicador de carga.**
- Cuerpo de diseño estrecho y ergonómico, permite sujetar la amoladora con una sola mano



Cod.

AGB L20	X	X	X	1.2386
AGB L 2014	1 x 4.0Ah	✓	X	1.2520
AGB L2014 Set	1 x 4.0Ah	✓	✓	1.2523
AGB L2015 Set	1 x 5.0Ah	✓	✓	1.2521
AGB L2024	2 x 4.0Ah	✓	X	1.2414
AGB L2025 Set	2 x 5.0Ah	✓	✓	1.2415
AGB L2026 Set	2 x 6.0Ah	✓	✓	1.3299

ULTRALIGERA



Motor BRUSHLESS sin escobillas: mayor rendimiento y vida útil

- Sistema electrónico de **velocidad constante**
- **Batería STAYER Li-ion HIGH-TECH, L20** con protección contra sobrecarga, descarga de la batería, sobrecalentamiento, contra cortocircuito. **LED indicador de carga.**
- **Sistema de frenado en menos de 2 segundos**
- Sistema de refrigeración con rejillas de protección
- Arranque progresivo



Cod.

AGBX 125 L2024 Set	2 x 4.0Ah	✓	✓	1.3296
AGBX 125 L2025 Set	2 x 5.0Ah	✓	✓	1.3297



NOVEDAD
Consulte disponibilidad

SISTEMA DE SEGURIDAD INTELIGENTE



- **Sistema de seguridad inteligente de protección:**

El disco se frena automáticamente si la máquina se le cayera al usuario de forma accidental.



Cod.

AGBX 125 SP L2024 Set	2 x 4.0Ah	✓	✓	1.3282
AGBX 125 SP L2025 Set	2 x 5.0Ah	✓	✓	1.3284



- Sistema de frenado en menos de 2 segundos
- Embrague de seguridad frente a obstrucciones y atascos
- Sistema de refrigeración con rejillas de protección
- Empuñadura lateral auxiliar con 2 posiciones
- Arranque progresivo



Cod.

AGB125 L20	X	X	X	1.2833
AGB125 L2014 Set	1 x 4.0Ah	✓	✓	1.2839
AGB125 L2015 Set	1 x 5.0Ah	✓	✓	1.2840
AGB125 L2024	2 x 4.0Ah	✓	X	1.2841
AGB125 L2025 Set	2 x 5.0Ah	✓	✓	1.2842
AGB125 L2026 Set	2 x 6.0Ah	✓	✓	1.3300

LIJADORA ORBITAL 18V

LOM L20

Giros en vacío	2000-3500-5000-6500-8000-10000	rpm
Diámetro del plato	ø125	mm
Órbita	2.7	mm
Peso	1.1	kg

- Plato autoadherente con 8 agujeros de aspiración
- Sistema de aspiración de polvo integrado
- Regulador electrónico con 6 velocidades
- Diseño ergonómico para manejo con una sola mano.

- Incluye
- Saco recoge polvo
- x2 Lijas P120 y P400



	X	X	X	Cod.
LOM L20	X	X	X	1.2069
LOM L2012 Set	1 x 2.0Ah	✓	✓	1.2536
LOM L2022 Set	2 x 2.0Ah	✓	✓	1.2213

LIJADORA 18V

DELTA L20

Revoluciones por minuto	11000	rpm
Plato	148x100	mm
Lija	150x150x100	mm
Órbita	1.6	mm
Peso	-	kg

- Plato autoadherente con 15 agujeros de aspiración
- Depósito recoge polvo transparente.
- Diseño ergonómico para manejo con una sola mano



NOVEDAD
Consulte disponibilidad

- Incluye
- 3 hojas de lijas.



	X	X	X	Cod.
DELTA L20	X	X	X	1.3302
DELTA L2012 Set	1 x 2.0Ah	✓	✓	1.3303
DELTA L2022 Set	2 x 2.0Ah	✓	✓	1.3304



FRESADORA 18V

PR8

Giros en vacío	0-2600	rpm
Diámetro del plato	ø125	mm
Pinza	6 - 8	
Órbita	2	mm
Peso	1.1	kg

- **Motor BRUSHLESS** sin escobillas: mayor rendimiento y vida útil
- Fresado sin esfuerzo de bordes, ranuras y motivos decorativos en madera
- Adaptador de aspiración para un entorno de trabajo limpio.
- **Potente motor sin escobillas** que permite aumentar la eficacia, disminuyendo notablemente el calentamiento y aumentando considerablemente la vida del motor y la duración de la batería.
- **Batería STAYER Li-ion HIGH-TECH, L20** con protección contra sobrecarga, descarga de la batería, sobrecalentamiento, contra cortocircuito. **LED indicador de carga.**
- Uso ligero y cómodo gracias a su diseño compacto y su peso reducido de solo 1,1 kg

PR8 COMPACT L20



	X	X	X	Cod.
PR8 COMPACT L20	X	X	X	1.3246
PR8 COMPACT L20 2012	1 x 2.0Ah	✓	✓	1.3247
PR8 COMPACT L20 2022	2 x 2.0Ah	✓	✓	1.3248
PR8 COMPACT L20 2014	1 x 4.0Ah	✓	✓	1.3249
PR8 COMPACT L20 2024	2 x 4.0Ah	✓	✓	1.3250

PR8 PRO L20



	X	X	X	Cod.
PR8 PRO L20 2012	1 x 2.0Ah	✓	✓	1.3252
PR8 PRO L20 2022	2 x 2.0Ah	✓	✓	1.3253
PR8 PRO L20 2014	1 x 4.0Ah	✓	✓	1.3254
PR8 PRO L20 2024	2 x 4.0Ah	✓	✓	1.3255



Adaptador para
PR8 COMPACT L20
12.925



SIERRA DE SABLE 18V

SS L20

Carreras en vacío	0-3000	spm
Desplazamiento sierra	22	mm
Max corte madera	180	mm
Max corte perfiles metal	100	mm
Max corte acero macizo	10	mm
Max corte aluminio	25	mm
Peso	1.7	kg



Cod.

	X	X	X	Cod.
SS L20	X	X	X	1.2080
SS L2012 Set	1 x 2.0Ah	✓	✓	1.2531
SS L2014 Set	1 x 4.0Ah	✓	✓	1.2532
SS L2022 Set	2 x 2.0Ah	✓	✓	1.2210
SS L2024 Set	2 x 4.0Ah	✓	✓	1.2216



- Potente motor 785
- Ajuste pendular
- Cambio rápido de hoja. Inserción universal
- Regulador de profundidad de corte
- Regulador de velocidad en el interruptor
- Bloqueo de seguridad
- Luz L.E.D de trabajo



SIERRA DE SABLE 18V

SSP L20

Carreras en vacío	0-3100	spm
Desplazamiento sierra	28	mm
Max corte madera	210	mm
Max corte perfiles metal	110	mm
Max corte acero macizo	15	mm
Max corte aluminio	30	mm
Peso	2.7	kg

- Ajuste pendular
- Cambio rápido de hoja. Inserción universal
- Regulador de profundidad de corte
- Regulador de velocidad en el interruptor
- Bloqueo de seguridad
- Luz L.E.D de trabajo



Cod.

	X	X	X	Cod.
SSP L20	X	X	X	1.2892
SSP L2014 Set	1 x 4.0Ah	✓	✓	1.3003
SSP L2022 Set	2 x 2.0Ah	✓	✓	1.3002
SSP L2024 Set	2 x 4.0Ah	✓	✓	1.3004
SSP L2025 Set	2 x 5.0Ah	✓	✓	1.3005



SIERRA CALADORA 18V

S L20

Giros en vacío	0-2700	rpm
Desplazamiento sierra	20	mm
Max corte madera	90	mm
Max corte acero	8	mm
Max corte aluminio	12	mm
Corte inclinado	0-45	°
Peso	1.7	kg



Cod.

	X	X	X	Cod.
S L20	X	X	X	1.2136
S L2012 Set	1 x 2.0Ah	✓	✓	1.2535
S L2022 Set	2 x 2.0Ah	✓	✓	1.2211
S L2024 Set	2 x 4.0Ah	✓	✓	1.2217

- Potente motor 785
- Ajuste pendular de 4 posiciones
- Cambio rápido de hoja. Inserción T
- Base de aluminio
- Regulador de velocidad en el interruptor
- Bloqueo de seguridad
- Luz L.E.D de trabajo
- Soplador integrado
- Preparada para conexión con aspirador externo

- Incluye
Guía lateral



SIERRA CIRCULAR 18V

CP L20

Giros en vacío	4200	rpm
Diámetro disco	ø165 x 20	mm
Max corte a 90°	54	mm
Max corte a 45°	35	mm
Peso	3.2	kg

- Potente motor 785.
- Guía láser de corte.
- Base de aluminio.
- Regulador de profundidad de corte.
- Bloqueo de seguridad.
- Preparada para conexión con aspirador externo.
- Regulador de velocidad.

- Incluye
Guía lateral



				Cod.
CP L20	X	X	X	1.2232
CP L2012	1 x 2.0Ah	✓	X	1.2659
CP L2012 Set	1 x 2.0Ah	✓	✓	1.2533
CP L2014 Set	1 x 4.0Ah	✓	✓	1.2534
CP L2022 Set	2 x 2.0Ah	✓	✓	1.2236
CP L2024 Set	2 x 4.0Ah	✓	✓	1.2419



MULTI HERRAMIENTA OSCILANTE 18V

MULTI L20

Giros en vacío	5000-20000	rpm
Ángulo de oscilación	3	°
Peso	1.1	kg

- Potente motor 775
- Regulador electrónico de velocidad con 6 niveles
- Cambio rápido de accesorio sin herramientas adicionales
- Luz de trabajo L.E.D.
- Empuñadura auxiliar



- Incluye
Lijas + Plato delta + espátula + sierra recta y sierra semicircular
Tubo de aspiración

				Cod.
MULTI L20	X	X	X	1.2079
MULTI L2012 Set	1 x 2.0Ah	✓	✓	1.2530
MULTI L2022 Set	2 x 2.0Ah	✓	✓	1.2212



GRAPADORA CLAVADORA 18V

NS L20

Impactos por minuto	30	ipm
Clavos tipo T	15-32	mm
Grapas	15-25	mm
Peso	1.8	kg

- Potente motor 750
- Acepta clavos tipo "T" de ø15 a 32 mm, y grapas de 15 o 25 mm.
- Especialmente indicada para tapicería y carpintería
- Regulador de presión
- Cabezal de precisión con sensor de seguridad
- Luz L.E.D de trabajo



			Cod.	Accesorios	Cod.
NS L20	X	X	1.2642	Caja Clavos Longitud 15mm	1000pcs 12.889
NS L2012	1 x 2.0Ah	✓	1.2643	Caja Clavos Longitud 32mm	1000pcs 12.890
NS L2022	2 x 2.0Ah	✓	1.3301	Caja Grapas Profundidad 15mm	1000pcs 12.891





TIJERA DE PODA 18V

BPB 32 L20 BRUSHLESS

Máx. apertura	ø32	mm
Cortes por segundo	1.4	s
Peso	0.95	kg

- Tijera de poda automática especialmente diseñada para jardinería, agricultura, poda de viñas y árboles frutales.
- Doble sistema de seguridad.
- Potente motor sin escobillas que permite aumentar la eficacia, disminuyendo notablemente el calentamiento y aumentando considerablemente la vida del motor y la duración de la batería.
- Batería STAYER Li-ion HIGH-TECH, L20 con protección contra sobrecarga, descarga de la batería, sobrecalentamiento, contra cortocircuito. LED indicador de carga.
- Interruptor de encendido / apagado

- Incluye

Lubricante
x2 Llaves de servicio



				Cod.
BPB 32 L20	X	X	X	1.2759
BPB 32 L2012 Set	1 x 2.0Ah	✓	✓	1.2805
BPB 32 L2014 Set	1 x 4.0Ah	✓	✓	1.2807
BPB 32 L2022 Set	2 x 2.0Ah	✓	✓	1.2806
BPB 32 L2024 Set	2 x 4.0Ah	✓	✓	1.2808



- Gatillo con bloqueo de seguridad.
- Bloqueo de seguridad automático si la herramienta permanece tiempo encendida sin utilizarse, o si se introduce una batería y trata de activarse repentinamente.
- Mango ergonómico antideslizante.
- Especialmente indicada para tareas de larga duración.



TIJERA DE PODA 18V

BPB40 AGRO L20 BRUSHLESS

Máx. apertura	ø40	mm
Cortes por segundo	-	s
Peso	0.96	kg

- Tijera de poda automática especialmente diseñada para jardinería, agricultura, poda de viñas y árboles frutales.
- Doble sistema de seguridad
- Interruptor de encendido / apagado
- Gatillo con bloqueo de seguridad.
- Bloqueo de seguridad automático si la herramienta permanece tiempo encendida sin utilizarse, o si se introduce una batería y trata de activarse repentinamente.
- Mango ergonómico antideslizante.
- Especialmente indicada para tareas de larga duración.



				Cod.
BPB 40 L20	X	X	X	1.2992
BPB 40 L2012 Set	1 x 2.0Ah	✓	✓	1.3006
BPB 40 L2014 Set	1 x 4.0Ah	✓	✓	1.3007
BPB 40 L2022 Set	2 x 2.0Ah	✓	✓	1.3008
BPB 40 L2024 Set	2 x 4.0Ah	✓	✓	1.3009



NOVEDAD
Consulte disponibilidad



EXTENSIÓN

Extensión para las tijeras de poda y la mini sierra a batería.
Amplía tu alcance.
Ideal para cortar ramas fácilmente.

NOVEDAD



MINI SIERRA 18V

MINI OLMO L20

Giros en vacío	0 - 5400	rpm
Velocidad de corte	8	m/s
Longitud de la espada	10	cm
Max. diámetro de corte	ø10	cm
Peso	1.35	kg

- Mini sierra especialmente diseñada para jardinería, agricultura, poda de viñas y árboles frutales.
- Especialmente diseñada para ser manejada con una sola mano.
- Velocidad regulable mediante presión en el gatillo.
- Gatillo con bloqueo de seguridad.
- Mango ergonómico antideslizante.
- Especialmente indicada para tareas de larga duración.

- Incluye

Lubricante

x2 Llaves de servicio



	X	X	X	Cod.
MINI OLMO L20	X	X	X	1.2794
MINI OLMO L2012 Set	1 x 2.0Ah	✓	✓	1.2809
MINI OLMO L2014 Set	1 x 4.0Ah	✓	✓	1.2811
MINI OLMO L2022 Set	2 x 2.0Ah	✓	✓	1.2810
MINI OLMO L2024 Set	2 x 4.0Ah	✓	✓	1.2812
MINI OLMO L2015 Set	1 x 5.0Ah	✓	✓	1.3305



MINI SIERRA 18V

MINI OLMO B L20 (Refrigeración manual)

Velocidad de corte	4.7	m/s
Longitud de la cadena	15	cm
Max. diámetro de corte	ø10	cm
Peso	1.54	kg
Cap. peso lubricación	30	ml

- Mini sierra a batería de 18V con capacidad máxima de corte de 100 mm y Longitud de espada 150 mm.
- Especialmente diseñada para trabajo profesional en viñedos, plantaciones frutales así como jardinería, horticultura y agricultura.
- Sistema de cambio rápido de cadena para un trabajo fluido e ininterrumpido.
- Gatillo con regulador de velocidad controlado mediante presión, para adecuarse a todo tipo de tareas.
- Interruptor con bloqueo de seguridad para evitar accidentes por accionamientos involuntarios.
- Diseño ligero y funcional especialmente indicado para tareas de larga duración, reduciendo el cansancio del operario.



	X	X	X	Cod.
MINI OLMO BL20	X	X	X	1.2991
MINI OLMO B L2012 Set	1 x 2.0Ah	✓	✓	1.3010
MINI OLMO B L2014 Set	1 x 4.0Ah	✓	✓	1.3011
MINI OLMO B L2022 Set	2 x 2.0Ah	✓	✓	1.3012
MINI OLMO B L2024 Set	2 x 4.0Ah	✓	✓	1.3013
MINI OLMO B L2015 Set	1 x 5.0Ah	✓	✓	1.3306

Cadena especial para mayor rapidez de corte

NOVEDAD

Cabeza basculante 32°

Depósito lubricación



Bomba manual



EXTENSIÓN

Extensión para mini sierras y tijera de poda a batería.
Amplía tu alcance.
Ideal para cortar ramas fácilmente.



NOVEDAD



SIERRA A BATERÍA 18V OLMO 400 L20

Potencia	400	W
Giros en vacío	0 - 3800	rpm
Longitud de la cadena	250 / 300	mm
Max. diámetro de corte	10	cm
Peso	2.9	kg

NOVEDAD
Consulte disponibilidad

- Sierra especialmente diseñada para jardinería, agricultura y árboles frutales.
- Velocidad regulable mediante presión en el gatillo.
- Gatillo con bloqueo de seguridad.



				Cod.
OLMO 400 L20	X	X	X	1.3239
OLMO 400 L2014 Set	1 x 4.0Ah	✓	✓	1.3240
OLMO 400 L2024 Set	2 x 4.0Ah	✓	✓	1.3241
OLMO 400 L2015 Set	1 x 5.0Ah	✓	✓	1.3242
OLMO 400 L2025 Set	2 x 5.0Ah	✓	✓	1.3243
OLMO 400 L2016 Set	1 x 6.0Ah	✓	✓	1.3244
OLMO 400 L2026 Set	2 x 6.0Ah	✓	✓	1.3245



CORTA SETOS 18V ROSE L20

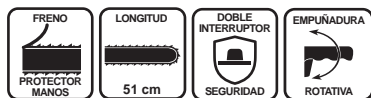

Giros en vacío	2400	rpm
Espaciado entre dientes	15	mm
Longitud de la espada	510	mm
Rotación del mango	0-45-90	°
Peso	2.25	kg

- Cuchilla de doble serrado.
- Doble interruptor de seguridad
- Protector de manos
- Empuñadura antideslizante rotativa en 5 posiciones

				Cod.
ROSE L20	X	X	X	1.2137
ROSE L2012 Set	1 x 2.0Ah	✓	X	1.2538
ROSE L2022 Set	2 x 2.0Ah	✓	X	1.2238
ROSE L2024 Set	2 x 4.0Ah	✓	X	1.3307

DESBROZADORA 18V GRASS CUTTER L20

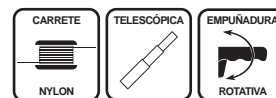

Diámetro de corte	ø254	mm
Grosor del hilo	ø1.6	mm
Longitud del carrete	3	m
Peso	2	kg

- Desbrozadora telescópica de hilo para corte de césped y maleza.
- Estructura de aluminio.
- Doble gatillo de seguridad con regulador electrónico de velocidad por presión.
- Sistema de alimentación de hilo automático.
- Empuñadura rotativa de 180° para adecuarse a todo tipo de trabajos.
- Empuñadura telescópica para adaptarse a la altura del usuario (1 - 1.36m).

				Cod.
GRASS CUTTER L20	X	X	X	1.2761
GRASS C L2022 Set	2 x 2.0Ah	✓	✓	1.2815
GRASS C L2024 Set	2 x 4.0Ah	✓	✓	1.2816

PODADORA / CORTA SETOS TELESCÓPICA 18V

MULTI GARDEN CUTTER L20

MOTOSIERRA

Velocidad de corte	8	m/s
Espacio entre dientes	3/8"	
Longitud de la espada	20	cm
Max. Capacidad de corte	20	cm
Peso	2.1	kg

CORTA SETOS

Giros en vacío	1300	spm
Longitud de la espada	43	cm
Peso	1.8	kg

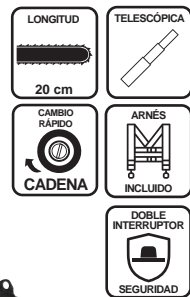

- Podadora telescópica con función de motosierra y cortasetos.
- Cabezales fácilmente intercambiables para un trabajo fluido sin interrupciones
- Empuñaduras ergonómicas antideslizantes para trabajos largos.



MGC L20	X	X	X	1.2795
MGC L2022 Set	2 x 2.0Ah	✓	✓	1.2813
MGC L2024 Set	2 x 4.0Ah	✓	✓	1.2814

SOPLADOR 18V

VENTO L20

Giros en vacío, turbina	12000	rpm
Velocidad del aire	190	km/h
Ruido	85	dB-w(A)
Peso	1.75	kg

- Potente motor RS-7855 de servicio continuo.
- Tubo desmontable con un solo botón
- Tubo de 60 cm
- Flujo de aire de 68m³/h
- Empuñadura antideslizante
- Diseño ergonómico



Cod.

VENTO L20	X	X	X	1.2138
VENTO L2012 Set	1 x 2.0Ah	✓	X	1.2537
VENTO L2022 Set	2 x 2.0Ah	✓	X	1.2237

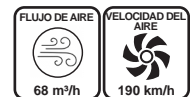

PULVERIZADOR 18V

SP L20

Máx. presión de trabajo	4	Bar
Flujo	> 0.8	L/min
Capacidad del depósito	15	L
Longitud de la lanza	800	mm
Peso	4.6	kg

- Pulverizador fumigador para todo tipo de líquidos de baja viscosidad. Especialmente indicado para trabajos de jardinería y horticultura.
- Sistema con opción de bombeo continuo o intermitente para distintos tipos de riego y fumigado
- Cómodo arnés doble tipo mochila acolchada para trabajos sin molestias
- Compartimento aislado para proteger la batería en la zona de trabajo.

COMPARTIMENTO PARA BATERÍA



Cod.

SP L20	X	X	X	1.2762
SP L2014 Set	1 x 4.0Ah	✓	X	1.2820
SP L2015 Set	1 x 5.0Ah	✓	X	1.2819
SP L2022 Set	2 x 2.0Ah	✓	X	1.2817
SP L2024 Set	2 x 4.0Ah	✓	X	1.2818





SOPLADOR 36V

VENTO 36V L20

Giros en vacío, turbina	0-20000	rpm
Velocidad del aire	160	km/h
Ruido	95	dB-w(A)
Flujo de aire	470-650-720	m³/h
Peso	2.4	kg



- Potente motor 897 de servicio continuo.
- Doble inserción de baterías para alcanzar los 36V garantizando la máxima potencia.
- La herramienta solo funciona si dispone de 2 baterías del mismo amperaje con el mismo nivel de carga
- Función turbo para generar un golpe de aire más potente durante 2 segundos
- Con sistema de **Boost Mode**.
- Tubo desmontable fácilmente
- Interruptor doble para evitar accionamientos involuntarios
- Empuñadura antideslizante
- Diseño ergonómico
- Correa de transporte al hombro.

				Cod.
VENTO 36V L20	X	X	X	1.2763
VENTO 36V L2024 Set	2 x 4.0Ah	✓	✓	1.2822
VENTO 36V L2025 Set	2 x 5.0Ah	✓	✓	1.2823
VENTO 36V L2026 Set	2 x 6.0Ah	✓	✓	1.3312

DESBROZADORA 36V

BRUSH CUTTER 36V L20 BRUSHLESS

Giros en vacío	0 - 7100	rpm
Diámetro de corte con hilo	ø350	mm
Grosor del hilo	ø2	mm
Dimensiones del disco	ø250 x 2.5	mm
Peso	4	kg



- Desbrozadora telescópica de hilo y disco para corte de césped, maleza y arbustos.
- Estructura de aluminio de alta resistencia.
- Doble gatillo de seguridad con regulador electrónico de velocidad por presión.
- Potente motor sin escobillas que permite aumentar la eficacia, disminuyendo notablemente el calentamiento y aumentando considerablemente la vida del motor y la duración de la batería.
- Batería STAYER Li-ion HIGH-TECH, L20 con protección contra sobrecarga, descarga de la batería, sobrecalentamiento, contra cortocircuito. **LED indicador de carga.**
- Sistema de alimentación de hilo automático.
- Doble empuñadura rotativa de 180° para adecuarse a todo tipo de trabajos.
- Empuñadura telescópica para adaptarse a la altura del usuario. 2 tubos extensibles.

				Cod.
BC 36V L20	X	X	X	1.2764
BC 36V L2024 Set	2 x 4.0Ah	✓	✓	1.2825
BC 36V L2025 Set	2 x 5.0Ah	✓	✓	1.2826
BC 36V L2026 Set	2 x 6.0Ah	✓	✓	1.3313



FLASH LIGHT L20

FL 18V L20

Cod. 1.3106

Potencia LED	21	W
Intensidad lumínica	2500	lm
Duración de la batería	3-6	h
Modos de iluminación	3	
Peso	915	gr

NOVEDAD
Consulte disponibilidad

- Linterna con batería de 3.7V, con capacidad lumínica equivalente a 21W LED, con LEDs SMD.
- Diferentes modos de iluminación con diferentes potencias para adaptarse a todo tipo de situaciones y necesidades.
- Gancho para colgar, posibilidad para utilizar con trípode.
- Batería STAYER Li-ion HIGH-TECH, L20 con protección contra sobrecarga, descarga de la batería, sobrecalentamiento y contra cortocircuito.
- Entre 3 y 6 horas de luz ininterrumpida en función del tipo de iluminación elegida.
- Diseño especialmente plano para el montaje en pared en interiores y exteriores.
- Protección IK07 e IP54, hermético frente al polvo.



				Cod.
FL 18V L20	X	X	X	1.3106
FL 18V L2012 Set	1 x 2.0Ah	✓	✓	1.3308
FL 18V L2022 Set	2 x 2.0Ah	✓	✓	1.3309
FL 18V L2014 Set	1 x 4.0Ah	✓	✓	1.3310
FL 18V L2024 Set	2 x 4.0Ah	✓	✓	1.3311

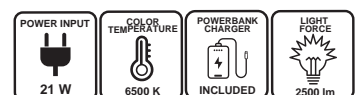

BATERÍAS L20 DE 18V

- 2.0 Ah** - Baterías de Lito compatibles con toda la gama L20 de STAYER
Cod. 12.575 - Protección contra: Sobrecarga, descarga, sobrecalentamiento y cortocircuito
- 4.0 Ah** - Indicador luminoso de nivel de carga
Cod. 12.577

- 5.0 Ah**
Cod. 12.589
- 6.0 Ah**
Cod. 12.858

Batería de 2.0Ah

1 fila de 5 celdas de Lito conectada en serie.
Voltaje = 5 celdas x 3.6 V/
celda = 18 V
Amperaje = 2.0 Ah

Batería de 4.0Ah

2 filas conectadas en paralelo compuestas cada una de ellas por 5 celdas de Lito conectadas en serie (un total de 10 celdas).
Voltaje = 5 celdas x 3.6 V/
celda = 18 V
Amperaje = 2.0 Ah/fila x 2 Filas = 4.0 Ah

Batería de 5.0Ah

2 filas conectadas en paralelo compuestas cada una de ellas por 5 celdas de Lito conectadas en serie (un total de 10 celdas).
Lito INR 1865 25 R
Voltaje = 5 celdas x 3.6 V/
celda = 18 V
Amperaje = 2.5 Ah/fila x 2 Filas = 5.0 Ah

Batería de 6.0Ah

3 filas conectadas en paralelo compuestas cada una de ellas por 5 celdas de Lito conectadas en serie (un total de 15 celdas).
Lito INR 1865 25 R
Voltaje = 5 celdas x 3.6 V/
celda = 18 V
Amperaje = 2 Ah/fila x 3 Filas = 6.0 Ah



CARGADORES L20 DE 18V

- 2.0 A** Cargador compatible con toda la gama L20 de STAYER.
Cod. 12.576 Cargador inteligente con dos indicadores luminosos para saber el estado de carga de batería.
- 4.0 - 5.0 A** Protección contra sobrecarga y calentamiento, para aumentar la vida útil de la batería.
Cod. 12.578



CARGADORES L20 DE 18V

- 2.0 A - 6.0 A**
Cod. 12.916
- Cargador compatible con toda la gama L20 de STAYER.
Con ventilador integrado.
Detecta el amperaje.



CARGADOR INTELIGENTE L20 DE 18V

- 2.0 - 8.0 A**
Cod. 12.859
- Cargador compatible con toda la gama L20 de STAYER.
- Rango de amperaje de 2.0 a 8.0 A
- Cargador inteligente capaz de adaptarse al amperaje de la batería que se conecte para cargar.
- Pantalla digital para máximo control acerca del estado de la batería.
- Protección contra sobrecarga y calentamiento, para aumentar la vida útil de la batería.





EXPOSITOR DE BATERÍA L20



BOLSAS DE TRANSPORTE Y MALETAS

MALETIN INYECCIÓN

Cod. 12.906

MOCHILA PORTATIL O TABLET

Cod. 1.5939

BOLSA MULTI SETS

Cod. 1.2393

BOLSA MÁXIMA APERTURA

Cod. 1.1944

TROLLEY

Cod. 1.2508



TALADRO / PERCUTOR / ATORNILLADOR 12V

PBL 122 DPK

Cod. 1.2990

PBL 122 DK

Cod. 1.2989

	PBL 122 DPK		PBL 122 DK	
Tensión batería litio	12	V	12	V
Capacidad batería	2.0	Ah	2.0	Ah
Giros en vacío	0-350/0-1350	rpm	0-350/0-1350	rpm
Percusiones	0-21000	ipm	-	
Inserción portabrocas	3/8"	UNF	3/8"	UNF
Máx. diámetro tornillos	ø10	mm	ø10	mm
Par de apriete	32	Nm	32	Nm
Ajustes de regulación	25 + 2		18 + 2	
Peso	0.9	kg	0.9	kg

- 2 Funciones: Atornillador y Taladro Percutor

- 2 velocidades mecánicas para mayor potencia y velocidad.
- Control electrónico de velocidad en el gatillo.
- Indicador luminoso L.E.D. en el área de trabajo
- Sentido de giro reversible.

Incluye:

- Maletín de Inyección
- Cargador de 2A
- x2 baterías de 2.0Ah



PBL 122 DPK

PBL 122 DK



SET DE 2 MÁQUINAS 12V

PBL 122 DPK + ISL 122 D

Cod. 1.3136

ISL 122 D

	ISL 122 D	
Tensión batería litio	12	V
Capacidad batería	2.0	Ah
Giros en vacío	0-2400	rpm
Percusiones	0-3000	ipm
Inserción portabrocas	1/4"	UNF
Par de apriete	100	Nm
Peso	0.9	kg

- Atornillador de Impacto con caja de engranajes de aluminio

- Inserción hexagonal 1/4" para puntas de atornillar
- Control electrónico de velocidad en el gatillo.
- Indicador luminoso L.E.D. en el área de trabajo
- Sentido de giro reversible.

Incluye:

- Maletín de PE-HD
- Cargador de 2A
- x2 baterías de 2.0Ah
- Set de brocas y llaves

NOVEDAD
Consulte disponibilidad



PBL 122 DPK

ISL 122 DK





TALADRO / PERCUTOR / ATORNILLADOR 12V

PBL 122 CPK

Cod. 1.2055

Tensión batería litio	12	V
Capacidad batería	2.0	Ah
Giros en vacío	0-400/0-1400	rpm
Percusiones	0-21000	ipm
Inserción portabrocas	3/8"	UNF
Máx. diámetro tornillos	ø10	mm
Par de apriete	28	Nm
Ajustes de regulación	18 + 2	
Peso	0.9	kg



COMPATIBLE
CON SS L12
SS 122 K
ISL 112C

- 2 Funciones: Atornillador y Taladro Percutor

- 2 velocidades mecánicas para mayor potencia y velocidad.
- Control electrónico de velocidad en el gatillo.
- Indicador luminoso L.E.D. en el área de trabajo
- Sentido de giro reversible.

Incluye:

- Maletín de PE-HD
- Cargador de 2A
- x2 baterías de 2.0Ah



SIERRA DE SABLE 12V

SS L12

Cod. 1.2549

SS 122 K

Cod. 1.2548



COMPATIBLE
CON PBL 122 CPK
ISL 122 C

Tensión batería litio	12	V
Capacidad batería	2.0	Ah
Velocidad en vacío	0-3000	rpm
Desplazamiento sierra	13	mm
Max corte en madera	150	mm
Max corte perfiles metal	70	mm
Max corte tubería	100	mm
Peso	1	kg

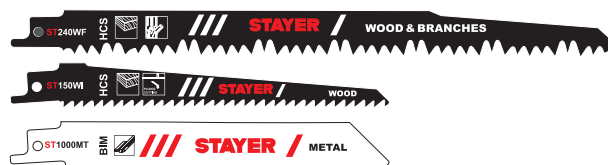

Incluye:

- x1 Sierra de poda, x1 Sierra de madera, x1 Sierra de metal

- Perfecta para usar con una sola mano

- Idónea para trabajos de fontanería y poda: madera, chapas y tuberías de metal, cartón yeso, tuberías de PVC, ramas, troncos.
- Luz de trabajo L.E.D.
- Velocidad controlable mediante gatillo.
- Sistema de cambio rápido de cuchillas. Inserción de hoja universal

SS 122 K:

- Maletín PE-HD
- Cargador 2 A
- x2 Baterías 2 Ah



ATORNILLADOR 3.6V

BL 50 CK

Cod. 1.2082

Tensión batería litio	3.6	V
Capacidad batería	1.3	Ah
Giros en vacío	200	rpm
Capacidad portabrocas	1/4"	UNF
Par de apriete	4	Nm
Máx. diámetro tornillos	ø8	mm
Ajustes de regulación	7	
Peso	0.3	kg

- Atornillador con 2 configuraciones: en pistola y recto
- Batería integrada en la herramienta
- 10 Ajustes de regulación + 1 Ajustes de taladrado en materiales blandos
- Linterna L.E.D.
- Reversible.

Incluye:

- x1 Cargador
- Maletín con 44 accesorios:
 - 32 Puntas de atornillador
 - 8 Llaves de vaso
 - 2 Brocas de metal
 - 2 Adaptadores 1/4"



FOCO LED 3.6V

FL 700

Cod. 1.3032

Tensión batería litio	3.7	V
Capacidad batería	4.4	Ah
Potencia LED	3-7	W
Intensidad luminica	250-700	lm
Duración de la batería	3-6	h
Puerto de carga	USB-C	
Modos de iluminación	3	
Peso	460	g

- Imán para pegarlo a estanterías y andamios
- Gancho para colgarlo de estanterías
- Puerto USB-C para utilizarlo como cargador de móvil o powerbank.
- Entre 3 y 6 horas de luz ininterrumpida en función del tipo de iluminación elegida.
- Diseño ligero y compacto de 112 x 104 x 52 mm y 460g.

NOVEDAD

- Linterna con batería integrada de 3.7V, con capacidad luminica equivalente a 7W LED, con puerto USB para cargar aparatos electrónicos.
- Diferentes modos de iluminación con diferentes potencias para adaptarse a todo tipo de situaciones y necesidades:
 - Modo foco concentrado 3W
 - Modo iluminación de área total 7W
 - Modo iluminación de área normal 3W
- Soporte multifunción rotativo y plegable que permite utilizar el foco de varias maneras:
 - Asa para llevarlo en la mano
 - Trípode para colocarlo en superficies planas



CARGADOR BL 50 CK - 3.6V

CARGADOR 1.3 A

Cod. 8293.390



CARGADOR Y BATERÍA - 12V

BATERÍA 2.0 Ah

Cod. 12.573

CARGADOR 2.0 A

Cod. 12.574

Compatible con toda la gama
PBL 122 CPK / ISL 122 C/ SS L12



CARGADOR Y BATERÍA - 12V

BATERÍA 2.0 Ah

Cod. 12.899

CARGADOR 2.0 A

Cod. 12.900

Compatible con toda la gama
PBL 122 D-DPK / ISL 122 D





TALADROS

TALADROS

ATORNILLADOR

384 B

Cod. 1.6008

Potencia	600	W
Giros en vacío	0 - 4500	rpm
Inserción	1/4"	UNF
Máx. tornillos autorroscantes	N.14	ISO
Máx. diámetro tornillos métricos	ø8	M
Peso	1.8	kg



- Atornillador eléctrico con inserción 1/4" UNF
- Especialmente diseñado para montaje de paneles de cartón-yeso
- Regulador de profundidad de atornillado situado en el cabezal.
- Regulador de velocidad controlado mediante presión en el gatillo
- Reversible mediante palanca situada sobre el gatillo.
- Empuñadura ergonómica antideslizante



TALADRO NO PERCUTOR

TM 6 BA

Cod. 1.431

Potencia	400	W
Giros en vacío	0 - 3000	rpm
Inserción	3/8" x 24	UNF
Capacidad portabrocas	ø1.5 - 6	mm
Peso	1.1	kg



- Taladro sin percusión
- Diseño compacto y ligero, especialmente indicado para madera y cartón-yeso
- Portabrocas automático
- Regulador de velocidad controlado mediante presión en el gatillo
- Reversible mediante palanca situada sobre el gatillo.



TALADRO NO PERCUTOR

TM 10 CA

Cod. 1.1369

Potencia	450	W
Giros en vacío	0 - 3000	rpm
Inserción	3/8" x 24	UNF
Capacidad portabrocas	ø1.3 - 10	mm
Peso	1.3	kg



- Taladro sin percusión
- Diseño compacto y ligero, especialmente indicado para madera y cartón-yeso
- Portabrocas automático
- Regulador de velocidad ubicado en el gatillo
- Reversible mediante palanca situada sobre el gatillo.
- Mango ergonómico antideslizante
- Pestaña superior para colgar la herramienta del cinturón.





TALADRO PERCUTOR

TM 710 BA

Cod. 1.1977

TM 710 BAK

Cod. 1.1978

Potencia	710	W
Giros en vacío	0 - 2800	rpm
Percusiones	0 - 44800	ipm
Capacidad portabrocas	ø2 - 13	mm
Inserción	1/2" x 20	UNF
Máx. perforación madera	ø25	mm
Máx. perforación acero	ø13	mm
Máx. perforación mampostería	ø13	mm
Peso	1.9	kg

- Taladro con 2 modos de trabajo: sin percusión y percutor

- Portabrocas automático
- Regulador de velocidad ubicado en el gatillo
- Reversible mediante botón sobre el gatillo.
- Mango ergonómico antideslizante

Incluye:
- Empuñadura lateral regulable
- Regulador de profundidad

TM 710 BAK
Incluye:
- Maletín PE-HD



TALADRO PERCUTOR

TM 750 A

Cod. 1.5447

TM 750 AK

Cod. 1.5449

Potencia	750	W
Giros en vacío	0 - 3000	rpm
Percusiones	0 - 45000	ipm
Capacidad portabrocas	ø1.5 - 13	mm
Inserción	1/2" x 20	UNF
Máx. perforación madera	ø28	mm
Máx. perforación acero	ø13	mm
Máx. perforación mampostería	ø13	mm
Peso	2.3	kg

- Taladro con 2 modos de trabajo: sin percusión y percutor

- Portabrocas automático
- Regulador de velocidad ubicado en el gatillo
- Reversible mediante palanca sobre el gatillo.
- Mango ergonómico antideslizante
- Bloqueo de seguridad.

Incluye:
- Empuñadura lateral regulable
- Regulador de profundidad

TM 750 AK
Incluye:
- Maletín PE-HD



TALADRO PERCUTOR

TM 851 BA

Cod. 1.2755

TM 851 BAK

Cod. 1.2684

Potencia	850	W
Giros en vacío	0 - 3000	rpm
Percusiones	0 - 48000	ipm
Capacidad portabrocas	ø1.5 - 13	mm
Inserción	1/2" x 20	UNF
Máx. perforación madera	ø28	mm
Máx. perforación acero	ø13	mm
Máx. perforación mampostería	ø16	mm
Peso	2.4	kg

- Taladro con 2 modos de trabajo: sin percusión y percutor

- Caja de engranajes de aluminio
- Regulador de velocidad ubicado en el gatillo
- Reversible mediante botón sobre el gatillo.
- Mango ergonómico antideslizante
- Bloqueo de seguridad.

TM 851 BAK
Incluye:
- Maletín PE-HD



TALADRO PERCUTOR

TM 950 AK

Cod. 1.1516

Potencia	950	W
Giros en vacío	0 - 10000/ 0 - 3000	rpm
Percusiones	0 - 16000/0 - 44800	ipm
Capacidad portabrocas	ø1.5 - 13	mm
Inserción	1/2" x 20	UNF
Máx. perforación madera	ø30	mm
Máx. perforación acero	ø13	mm
Máx. perforación mampostería	ø16	mm
Peso	3	kg



Incluye:
 - Empuñadura lateral regulable
 - Regulador de profundidad
 - Maletín PE-HD

- Taladro con 2 modos de trabajo: sin percusión y percutor
- Caja de engranajes de aluminio con 2 velocidades mecánicas
- Idóneo para metal a bajas rpm y construcción a máximas rpm
- Portabrocas de acero automático con bloqueo de seguridad
- Regulador de velocidad ubicado en el gatillo. Sentido de giro reversible



TALADRO PERCUTOR

TM 1100

Cod. 1.1735

- Taladro con 2 modos de trabajo: sin percusión y percutor
- Caja de engranajes de aluminio con 2 velocidades mecánicas
- Portabrocas de cremallera de ø16 mm.
- Regulador de velocidad ubicado en el gatillo. Sentido de giro reversible

Incluye:
 - Empuñadura lateral regulable
 - Regulador de profundidad

Potencia	1100	W
Giros en vacío	0 - 900/ 0 - 2500	rpm
Percusiones	0 - 14400/0 - 40000	ipm
Capacidad portabrocas	ø16	mm
Inserción	5/8" x 16	UNF
Máx. perforación madera	ø32	mm
Máx. perforación acero	ø16	mm
Máx. perforación mampostería	ø16	mm
Peso	3.5	kg



LLAVE DE IMPACTO

IW 500 DK

Cod. 1.2133

Potencia	1050	W
Giros en vacío	0 - 2200	rpm
Par de apriete	150 - 350 / 500	Nm
Inserción	1/2"	UNF
Peso	3.5	kg

- Llave de impacto con carcasa de aluminio y estructura de polímero reforzado con fibra de vidrio en empuñadura y motor.
- Control digital del par de apriete con pantalla LCD. Ajuste de par de apriete de 10 en 10 Nm
- Sentido de giro reversible mediante gatillo.
- Mango ergonómico antivibración.
- Idónea para la construcción de andamios y estructuras.

Incluye:
 - Maletín PE-HD
 - x4 vasos hexagonales ø17 / ø19 / ø21 / ø22 mm



500 Nm (Giro en sentido contrario de las agujas del reloj)
150-350 Nm (Giro en sentido de las agujas del reloj. Incrementos de 10 en 10 Nm)





MARTILLOS

MARTILLOS

MARTILLO ROTATIVO SDS-PLUS

HD 26 BK

Cod. 1.1418

Potencia	800	W
Giros en vacío	0 - 1200	rpm
Percusiones	0 - 5300	ipm
Energía de percusión	2.8	J
Inserción	SDS-PLUS	
Máx. perforación madera	ø30	mm
Máx. perforación acero	ø13	mm
Máx. perforación mampostería	ø26	mm
Máx. perforación con corona	ø60	mm
Peso	2.8	kg

- Martillo con 3 funciones

- 1- Rotativo sin percusión para metal, madera y plástico
- 2- Rotativo con percusión para materiales de construcción
- 3- Cincelador para materiales de construcción

- Vario - lock para regular la posición del cincel

- Reversible por estátor.
- Motor con arranque progresivo y embrague de seguridad



- Para anclajes en hormigón y mampostería de ø4-26 mm (óptimo ø4 - 12 mm)

Incluye:

- Empuñadura lateral regulable
- Regulador de profundidad
- Maletín PE-HD



MARTILLO ROTATIVO SDS-PLUS

HD 27 CK

Cod. 1.1967

Potencia	800	W
Giros en vacío	0 - 1300	rpm
Percusiones	0 - 5500	ipm
Energía de percusión	2.8	J
Inserción	SDS-PLUS	
Máx. perforación madera	ø30	mm
Máx. perforación acero	ø13	mm
Máx. perforación mampostería	ø26	mm
Máx. perforación con corona	ø68	mm
Peso	2.8	kg

- Martillo con 3 funciones

- 1- Rotativo sin percusión para metal, madera y plástico
- 2- Rotativo con percusión para materiales de construcción
- 3- Cincelador para materiales de construcción

- Vario - lock para regular la posición del cincel

- Reversible mediante palanca.
- Motor con embrague de seguridad

- Para anclajes en hormigón y mampostería de ø4-26 mm (óptimo ø4 - 12 mm)

Incluye:

- Empuñadura lateral regulable
- Regulador de profundidad
- Maletín PE-HD



MARTILLO ROTATIVO SDS-PLUS

HD 3 CK

Cod. 1.2314

Potencia	1050	W
Giros en vacío	0 - 1100	rpm
Percusiones	0 - 4600	ipm
Energía de percusión	5	J
Inserción	SDS-PLUS	
Máx. perforación madera	ø32	mm
Máx. perforación acero	ø13	mm
Máx. perforación mampostería	ø26	mm
Máx. perforación con corona	ø60	mm
Peso	3.5	kg

- Martillo con 4 funciones

- 1- Rotativo sin percusión para metal, madera y plástico
- 2- Rotativo con percusión para materiales de construcción
- 3- Cincelador para materiales de construcción
- 4- Vario - lock para regular la posición del cincel

- Regulador electrónico de velocidad
- VAT: sistema de reducción de vibraciones

Incluye:

- Empuñadura lateral regulable
- Regulador de profundidad
- Maletín PE-HD





MARTILLO ROTATIVO SDS-PLUS

HD 5 CK

Cod. 1.1562

Potencia	1500	W
Giros en vacío	0 - 850	rpm
Percusiones	0 - 4300	ipm
Energía de percusión	5	J
Inserción	SDS-PLUS	
Máx. perforación madera	ø40	mm
Máx. perforación acero	ø13	mm
Máx. perforación mampostería	ø30	mm
Máx. perforación con corona	ø70	mm
Peso	5	kg

- Martillo con 4 funciones

- 1- **Rotativo sin percusión** para metal, madera y plástico
- 2- **Rotativo con percusión** para materiales de construcción
- 3- **Cinzelador** para materiales de construcción
- 4- **Vario - lock** para regular la posición del cincel

- Regulador electrónico de velocidad

- VAT: sistema de reducción de vibraciones

- Motor con embrague de seguridad

- Para anclajes en hormigón y mampostería de ø8-30 mm (óptimo ø10 - 20 mm)

Incluye:

- Empuñadura lateral regulable
- Regulador de profundidad
- Maletín PE-HD



MARTILLO ROTATIVO SDS-PLUS

HD XT 6JK

Cod. 1.3088

Potencia	1500	W
Giros en vacío	260 - 1050	rpm
Percusiones	1380 - 5570	ipm
Energía de percusión	6	J
Inserción	SDS-PLUS	
Máx. perforación madera	ø 40	mm
Máx. perforación acero	ø 13	mm
Máx. perforación mampostería	ø 32	mm
Máx. perforación con corona	ø 75	mm
Peso	5	kg

- Martillo con 3 funciones

- 1- **Rotativo con percusión** para materiales de construcción
- 2- **Cinzelador** para materiales de construcción
- 3- **Vario - lock** para regular la posición del cincel

- Regulador electrónico de velocidad

- VAT: sistema de reducción de vibraciones



NOVEDAD
Consulte disponibilidad



MARTILLO ROTATIVO SDS-PLUS

HD 6 DK

Cod. 1.2312

Potencia	1500	W
Giros en vacío	0 - 850	rpm
Percusiones	0 - 4300	ipm
Energía de percusión	7	J
Inserción	SDS-PLUS	
Máx. perforación madera	ø40	mm
Máx. perforación acero	ø13	mm
Máx. perforación mampostería	ø32	mm
Máx. perforación con corona	ø80	mm
Peso	5	kg

- Martillo con 4 funciones

- 1- **Rotativo sin percusión** para metal, madera y plástico
- 2- **Rotativo con percusión** para materiales de construcción
- 3- **Cinzelador** para materiales de construcción
- 4- **Vario - lock** para regular la posición del cincel

- Regulador electrónico de velocidad

- VAT: sistema de reducción de vibraciones

Incluye:

- Empuñadura lateral regulable
- Regulador de profundidad
- Maletín PE-HD



MARTILLO ROTATIVO SDS-MAX

HD 40 BK

Cod. 1.2037

Potencia	1100	W
Giros en vacío	235 - 480	rpm
Percusiones	1350 - 2750	ipm
Energía de percusión	10	J
Inserción	SDS-MAX	
Máx. perforación con broca	ø40	mm
Máx. perforación con corona	ø80	mm
Peso	6.5	kg

- Martillo con 3 funciones

- 1- **Rotativo con percusión** para materiales de construcción
- 2- **Cincelador** para materiales de construcción
- 3- **Vario - lock** para regular la posición del cincel
- Velocidad constante de trabajo bajo carga mediante tacómetro
- Regulador electrónico de velocidad
- Motor con embrague mecánico de seguridad
- Arranque progresivo
- **VAT:** sistema de reducción de vibraciones

Incluye:

- Empuñadura lateral regulable
- Maletín PE-HD



MARTILLO ROTATIVO SDS-MAX

HD 45 BK

Cod. 1.3332

Potencia	1600	W
Giros en vacío	0 - 560	rpm
Percusiones	3800	ipm
Energía de percusión	10	J
Inserción	SDS-MAX	
Máx. perforación con broca	ø45	mm
Máx. perforación con corona	ø100	mm
Peso	7	kg

- Martillo con 3 funciones

- 1- **Rotativo con percusión** para materiales de construcción
- 2- **Cincelador** para materiales de construcción
- 3- **Vario - lock** para regular la posición del cincel
- **12 funciones** de colocación del cincel en el portaherramientas.
- Velocidad constante de trabajo bajo carga mediante tacómetro
- Regulador electrónico de velocidad
- Motor con embrague mecánico de seguridad
- Arranque progresivo



VARIO-LOCK

NOVEDAD
Consulte disponibilidad

- **VAT:** sistema de reducción de vibraciones

Incluye:

- Empuñadura lateral regulable
- Maletín PE-HD



MARTILLO ROTATIVO SDS-MAX

HD 50 BK

Cod. 1.1741

Potencia	1200	W
Giros en vacío	280 - 550	rpm
Percusiones	2900	ipm
Energía de percusión	20	J
Inserción	SDS-MAX	
Máx. perforación con broca	ø45	mm
Máx. perforación con corona	ø120	mm
Peso	8.5	kg

- Martillo con 3 funciones

- 1- **Rotativo con percusión** para materiales de construcción
- 2- **Cincelador** para materiales de construcción
- 3- **Vario - lock** para regular la posición del cincel
- Velocidad constante de trabajo bajo carga mediante tacómetro
- Regulador electrónico de velocidad
- Motor con embrague mecánico de seguridad
- Arranque progresivo
- **VAT:** sistema de reducción de vibraciones



Incluye:

- Empuñadura lateral regulable
- Maletín PE-HD





MARTILLO DEMOLEDOR SDS-PLUS

MD 4 BK

Cod. 1.2921

Potencia	950	W
Percusiones	4100	ipm
Energía de percusión	5	J
Inserción	SDS-PLUS	
Peso	3.5	kg

- Martillo con 2 funciones

- 1- **Cinzelador** para materiales de construcción
- 2- **Vario - lock** para regular la posición del cincel
- Mecanismo especializado sin rotación, solo percusiones
- **VAT:** sistema de reducción de vibraciones

Incluye:

- Empuñadura lateral regulable
- x1 Puntero
- Maletín PE-HD

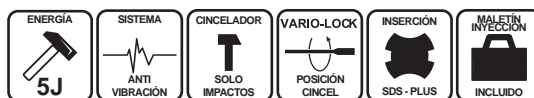

MARTILLO DEMOLEDOR SDS-MAX

MD 6 CK

Cod. 1.1930

Potencia	1200	W
Percusiones	2850	ipm
Energía de percusión	15	J
Inserción	SDS-MAX	
Peso	6.5	kg

- Martillo con 2 funciones

- 1- **Cinzelador** para materiales de construcción
- 2- **Vario - lock** para regular la posición del cincel
- Mecanismo especializado sin rotación, solo percusiones
- **VAT:** sistema de reducción de vibraciones

Incluye:

- Empuñadura lateral regulable
- x1 Puntero
- Maletín PE-HD



MARTILLO DEMOLEDOR SDS-MAX

MD 10 K

Cod. 1.1364

Potencia	1500	W
Percusiones	1000 - 1900	ipm
Energía de percusión	6 - 25	J
Inserción	SDS-MAX	
Peso	10	kg

- Martillo con 2 funciones

- 1- **Cinzelador** para materiales de construcción
- 2- **Vario - lock** para regular la posición del cincel
- Mecanismo especializado sin rotación, solo percusiones
- **VAT:** sistema de reducción de vibraciones
- Regulador electrónico de número de percusiones y energía de impacto
- Motor con arranque progresivo
- Indicador luminoso de nivel de desgaste de las escobillas

Incluye:

- Empuñadura lateral regulable
- x1 Puntero
- Maletín PE-HD



MARTILLO DEMOLEDOR HEX 30

MD 15 BK

Cod. 1.2377

Potencia	1750	W
Percusiones	1900	ipm
Energía de percusión	45	J
Inserción	HEX 30	
Peso	15	kg

- Mecanismo electropneumático de excepcionales prestaciones de demolición.
- Para trabajos pesados de demolición.
- **Doble sistema VAT:** sistema de reducción de vibraciones.
- Empuñadura adicional para facilitar el trabajo y se adapta de forma sencilla a cualquier posición de trabajo.

Incluye:

- Empuñadura lateral regulable
- x1 Cíncel
- x1 Puntero
- Trolley de transporte con ruedas.



EXPOSITORES





LIJADORA DE PARED
DECAPARADORES Y BATIDORES

DECAPADOR

SU 650 EDK

Cod. 1.834

Potencia	2000	W
Flujo de aire	250 - 500	l/min
Temperatura	50 - 650	°C
Peso	0.9	kg

- Decapador con resistencia cerámica
- Temperatura y flujo de aire regulables por microprocesador
- Pantalla L.E.D con control de temperatura en tramos de 5 °C y flujo de aire en 5 tramos.
- Indicado para secar, decapar, plegar materiales plásticos, eliminar barnices y adhesivos.

Incluye:

- Set de boquillas
- Maletín PE-HD

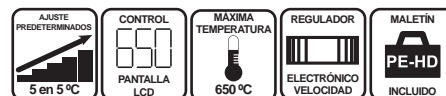

DECAPADOR

DX 1800 B

Cod. 1.2951

Potencia	1800	W
Flujo de aire	300 - 500	l/min
Temperatura	350 - 600	°C
Peso	0.9	kg

- Decapador con resistencia cerámica
- 2 modos de trabajo con flujo de aire y temperatura prefijados:
 - 1- 350°C con 300 l/min
 - 2- 600°C con 500 l/min
- Indicado para secar, decapar, plegar materiales plásticos, eliminar barnices y adhesivos.
- Cabezal reforzado contra altas temperaturas

Incluye:

- x3 Boquillas
- x1 Espátula



BATIDOR MEZCLADOR

M 1100 C

Cod. 1.2361

M 1100 CK

Cod. 1.2362

Potencia	1200	W
Giros en vacío	180-430 / 300-680	rpm
Diámetro de la hélice	ø120	mm
Inserción	M14	
Par de apriete	14 - 30	Nm
Peso	4.8	kg

- Batidor mezclador con 2 velocidades mecánicas
- Cuerpo de aluminio
- Motor S1 de servicio continuo
- Apto tanto para pintura y materiales líquidos como cementos y materiales viscosos.
- Variador electrónico con 6 velocidades.
- Empuñaduras ergonómicas

Incluye:

- x1 hélice H2 - ø 120 mm

M 1100 CK

Incluye:

- Maletín PE-HD



BATIDOR MEZCLADOR

M 1200 C

Cod. 1.1474

M 1200 CK

Cod. 1.1475

Potencia	1200	W
Giros en vacío	200-400 / 350-700	rpm
Diámetro de la hélice	ø120	mm
Inserción	M14	
Par de apriete	20.5	Nm
Peso	4.8	kg

- Batidor mezclador con 2 velocidades mecánicas
- Cuerpo de aluminio
- Motor S1 de servicio continuo
- Apto tanto para pintura y materiales líquidos como cementos y materiales viscosos.
- Variador electrónico con 6 velocidades.
- Empuñaduras ergonómicas
- Arranque progresivo

Incluye:

- x1 hélice H2 - ø 120 mm

M 1200 CK

Incluye:

- Maletín PE-HD



BATIDOR MEZCLADOR

M 1600

Cod. 1.1476

M 1600 K

Cod. 1.1477

Potencia	1600	W
Giros en vacío	180-380 / 300-650	rpm
Diámetro de la hélice	ø160	mm
Inserción	M14	
Par de apriete	17 - 36	Nm
Peso	6	kg

- Batidor mezclador con 2 velocidades mecánicas
- Cuerpo de aluminio
- Motor S1 de servicio continuo
- Apto tanto para pintura y materiales líquidos como cementos y materiales viscosos.
- Variador electrónico con 6 velocidades.
- Empuñaduras ergonómicas
- Arranque progresivo

Incluye:

- x1 hélice H2 - ø160 mm

M 1600 K

Incluye:

- x1 hélice H3 - 140 mm.
- x1 hélice H2 160 mm
- Maletín PE-HD



BATIDOR MEZCLADOR DUAL

DM 1600

Cod. 1.2649

Potencia	1600	W
Giros en vacío (superior)	290-480	rpm
Giros en vacío (inferior)	380-620	rpm
Capacidad	90	L
Diámetro de la hélice (superior)	ø140	mm
Diámetro de la hélice (inferior)	ø112	mm
Inserción	M18	
Longitud de varilla	600	mm
Peso	5	kg

- Cuerpo de aluminio
- Motor S1 de servicio continuo
- Apto tanto para pintura y materiales líquidos como cementos y materiales viscosos.
- Variador electrónico con 6 velocidades.
- Empuñaduras ergonómicas
- Arranque progresivo

Incluye:

- x1 hélice WK3 / M18 - 600 mm
- hélice superior ø120 mm
- hélice inferior ø120 mm
- Bolsa de transporte

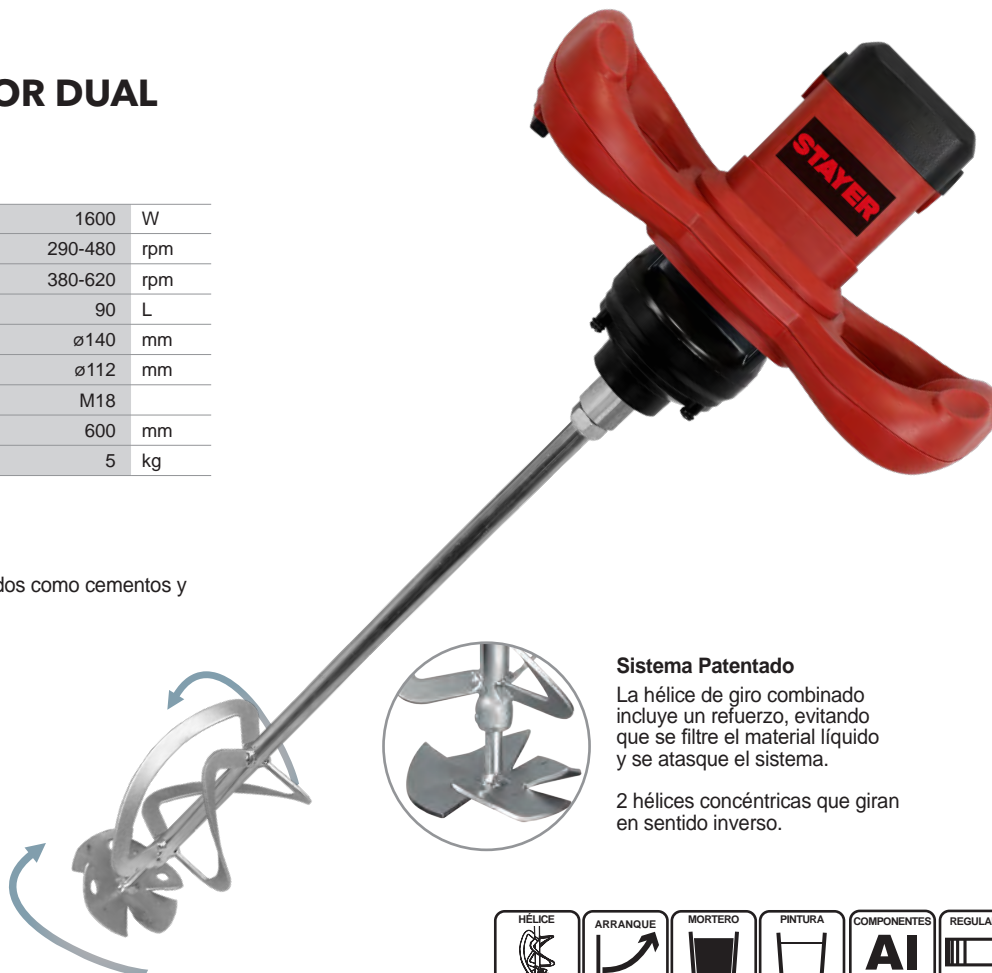

Sistema Patentado

La hélice de giro combinado incluye un refuerzo, evitando que se filtre el material líquido y se atasque el sistema.

2 hélices concéntricas que giran en sentido inverso.





LIJADORA TELESCÓPICA PARA PARED

LP 700 E

Cod. 1.1450

Potencia	710	W
Giros en vacío	800 - 1700	rpm
Altura de trabajo	1600	mm
Diámetro del plato	ø225	mm
Adaptador para aspirador	ø45	mm
Ángulo de inclinación del plato	90	°
Peso	4.3	kg
Manguera	3.5	m

- Lijadora de pared con motor en la base para facilitar el trabajo.
- Preparada para conexión con aspirador externo.
- Configurada con 2 preajustes: Techo y Pared.
- Carter desmontable para lijado de bordes y esquinas.
- Regulador electrónico con 6 velocidades

Incluye:

- Set de 5 lijas ø225 mm (P60, P80, P100, P180, P240)
- Tubo de aspiración 4m
- Adaptador para aspirador



**2 PREAJUSTES
TECHO / PARED**

ESCANEAR Y DESCUBRIR
las Conexiones entre otros modelos de aspiradores.



LIJADORA TELESCÓPICA PARA PARED

LP 710 E

Cod. 1.2140

Potencia	710	W
Giros en vacío	1000 - 2100	rpm
Altura de trabajo	1100 - 1800	mm
Diámetro del plato	ø225	mm
Adaptador para aspirador	ø37,5	mm
Ángulo de inclinación del plato	90	°
Peso	4.4	kg
Manguera	3.5	m

- Lijadora de pared con Transmisión optimizada para aumentar la vida útil
- Cabezal basculante para evitar marcas en las paredes
- Preparada para conexión con aspirador externo.
- Carter desmontable para lijado de bordes y esquinas.
- Regulador electrónico con 6 velocidades

Incluye:

- Set de 6 lijas ø225 mm (P80, P100, P120, P150, P180, P240)
- Tubo de aspiración 3.5 m
- Adaptador para aspirador



**TRANSMISIÓN OPTIMIZADA
CON SIRGA MÁS CORTA**

ESCANEAR Y DESCUBRIR
las Conexiones entre otros modelos de aspiradores.



LIJADORA TELESCÓPICA PARA PARED

LP 710 DT

Cod. 1.2420

Potencia	710	W
Giros en vacío	1000 - 2100	rpm
Altura de trabajo	1100 - 1700	mm
Diámetro del plato	ø225	mm
Adaptador para aspirador	ø37.5	mm
Ángulo de inclinación del plato	90	°
Peso	4.4	kg
Manguera	3.5	m

- Lijadora de pared con motor sellado antipolvo.
- Transmisión directa: sin sirga
- Cabezal basculante para evitar marcas en las paredes
- Preparada para conexión con aspirador externo.
- Regulador electrónico con 6 velocidades

**TRANSMISIÓN DIRECTA
SIN SIRGA**

ESCANEAR Y DESCUBRIR
las Conexiones entre otros modelos de aspiradores.



Incluye:

- Set de 6 lijas ø225 mm (P80, P100, P120, P150, P180, P240)
- Tubo de aspiración 3.5 m
- Adaptador para aspirador

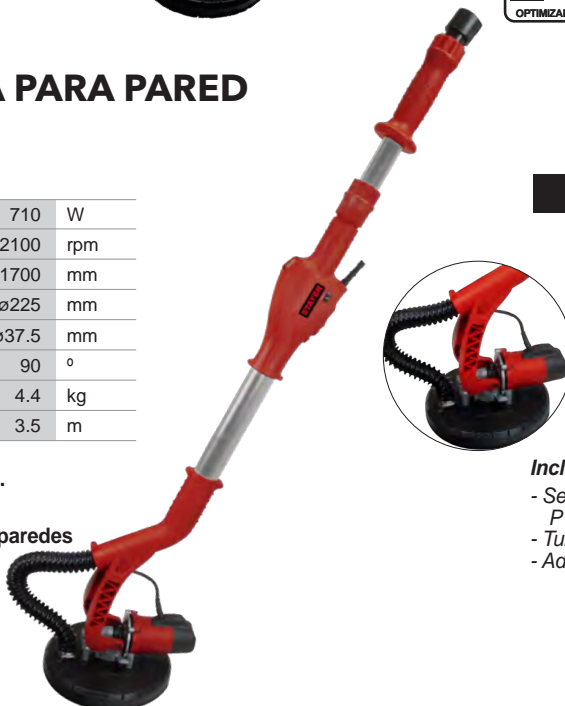

LIJADORA TELESCÓPICA PARA PARED

LP 700 BRUSHLESS

Cod. 1.2912

Potencia	500	W
Giros en vacío	1000 - 2100	rpm
Diámetro del plato	ø225	mm
Adaptador para aspirador	ø38 - 47	mm
Ángulo de inclinación del plato	90	°
Peso	3.5	kg
Manguera	4	m

- Lijadora de pared con motor brushless ubicado sobre el plato para evitar averías y con un peso más ligero.
- Potente motor sin escobillas que permite aumentar la eficacia, disminuyendo notablemente el calentamiento y aumentando considerablemente la vida del motor y la duración de la batería.
- Plegable para un fácil transporte y almacenaje.
- Transmisión directa: sin sirga
- Cabezal basculante para evitar marcas en las paredes
- Muy ligera, solo 3.5 kg
- Estructura de aluminio reforzado
- Preparada para conexión con aspirador externo.
- Carter desmontable para lijado de bordes y esquinas.
- Regulador electrónico con 7 velocidades



LIJADORA DE MANO PARA PARED

HP 750 BE

Cod. 1.2239

Potencia	750	W
Giros en vacío	1200 - 2200	rpm
Diámetro del plato	ø180	mm
Peso	2.4	kg

- Lijadora de pared con motor en posición vertical.
- Sistema de aspiración integrado.
- Elimina pintura plástica, gotelé y alisa enyesados.
- Preparada para conexión con aspirador externo.
- Diseñada para el lijado de paredes completas, especialmente indicada para el lijado de esquinas y zonas de difícil acceso.
- Carter desmontable para lijado de bordes y esquinas.
- Regulador electrónico con 6 velocidades

Incluye:

- Set de 5 lijas ø180 mm (P60, P80, P100, P180, P240)
- Tubo de aspiración
- Adaptador para aspirador
- Saco para polvo



LIJADORA DE MANO PARA PARED

HP 1010

Cod. 1.2129

Potencia	1010	W
Giros en vacío	1000 - 1950	rpm
Diámetro del plato	ø225	mm
Peso	2.8	kg

- Lijadora de pared con motor en posición horizontal.
- Sistema de aspiración integrado.
- Altura del disco regulable
- Elimina pintura plástica, gotelé y alisa enyesados.
- Preparada para conexión con aspirador externo.
- Diseñada para el lijado de paredes y techos.
- Carter desmontable para lijado de bordes y esquinas.
- Regulador electrónico con 6 velocidades

Incluye:

- Set de 6 lijas ø225 mm (P80, P100, P120, P150, P180, P240)
- Tubo de aspiración
- Adaptador para aspirador





LIJADORA BRUSHLESS PARA PARED

LP 1050 AVS BRUSHLESS

Cod. 1.3315

Potencia	1050	W
Giros en vacío	1500 - 2100	rpm
Altura de trabajo	120-205	mm
Diámetro	ø225	mm
Ángulo de inclinación del plato	90	°
Peso	3.2	kg

TELESCÓPICA

NOVEDAD
Consulte disponibilidad



- Lijadora de pared con motor brushless ubicado sobre el plato para evitar averías.
- Transmisión directa: sin sirga
- Fácil trabajo sobre el techo.
- Sistema de aspiración integrado, que permite realizar un vacío sobre las paredes, agarrándose y facilitando el movimiento del plato.
- Potente motor sin escobillas que permite aumentar la eficacia, disminuyendo notablemente el calentamiento y aumentando considerablemente la vida del motor y la duración de la batería.
- Cabezal basculante para evitar marcas en las paredes
- Carter desmontable para lijado de bordes y esquinas.
- Muy ligera, solo 3.5 kg
- Estructura de aluminio reforzado
- Regulador de velocidad.

LUZ LED
360°

ASPIRACIÓN VENTILADOR

MOTOR BRUSHLESS MÁS LIGERO

BOLSA RECOGE POLVO PARA COLGAR



LIJADORA PARA PARED

LP 750 AVS

Cod. 1.3314

Potencia	750	W
Giros en vacío	1000 - 1850	rpm
Altura de trabajo	135-180	cm
Diámetro	ø225	mm
Plato	8	agujeros
Ángulo de inclinación del plato	120	°
Peso	3.5	kg

TELESCÓPICA PLEGABLE

NOVEDAD
Consulte disponibilidad



- Lijadora de pared
- Transmisión directa: sin sirga
- Sistema de aspiración integrado, que permite realizar un vacío sobre las paredes, agarrándose y facilitando el movimiento del plato.
- Cabezal basculante para evitar marcas en las paredes
- Plegable para un fácil transporte y almacenaje.
- Carter desmontable para lijado de bordes y esquinas.
- Luz LED 360°.
- Muy ligera, solo 3.5 kg
- Estructura de aluminio reforzado.

LUZ LED
360°

ASPIRACIÓN

BOLSA CON CORREA PARA POLVO

ASPIRACIÓN INTEGRADA SIN NECESIDAD DE ASPIRADOR ADICIONAL



LIJADORA DE MANO PARA PARED

HP 1200

Cod. 1.3316

Potencia	1200	W
Giros en vacío	2600	rpm
Diámetro del plato	ø225	mm
Peso	2.5	kg

- Con luz led para mejor visibilidad en el área de trabajo.
- Control de velocidad variable 6 posiciones.
- Sistema de absorción de polvo separado, que protege el motor de la entrada de polvo.
- Carter desmontable para lijado de bordes y esquinas.
- Gran asa de sujeción, cómoda de manejar.
- Gran bolsa de polvo con cinturón de transporte.
- Luz LED 360° de alta calidad.

Incluye:

- Set de 6 lijas (gr 80/100/120/150/180 y 240 gr)
- 1 Adaptador
- Saco para polvo



NOVEDAD
Consulte disponibilidad



FRATASADORA DE PARED Y SUELO

CWS 410

Cod. 1.3145

Potencia	750	W
Giros en vacío	100	rpm
Diámetro del plato	ø375	mm
Diámetro alisado	ø410	mm
Peso	3.5	kg

- La fratasadora electroportátil es ideal para fratasado, lijado, raspado, limpieza y desbastado de paredes y techos de morteros, yesos, paneles de aislamiento térmico...
- Pulidora / lijadora / alisadora de 750W con plato autoadherente para el alisado, pulido y acabado de trabajos en cemento.
- Asas equilibradas para facilitar el deslizamiento por la superficie plato de plástico para alisado áspero, almohadilla de esponja para alisado de acabado plato de lija de 375 mm para cubrir grandes superficies
- Rectificado de paredes de alisamiento térmico.
- Regulador de velocidad para adecuar la herramienta al trabajo a realizar.
- Empuñadura superior auxiliar para un pulido estable y homogéneo.
- Botón de bloqueo de eje para una máxima seguridad frente a encendidos involuntarios.
- Accesorio prolongador (aparte)

Incluye:

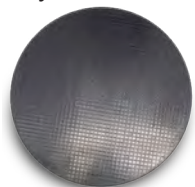

Plato alisado
Cod. 12.930

Es adecuado para un alisado áspero y compactar el hormigón y estructuración de revoques.



Lija
Cod. 12.929

Para el lijado de placas aislantes, placas de poliestireno, aislamiento mineral.
Grano de 24



Esponja
Cod. 12.928

Para terminar el alisado de alisado y limpieza de cemento húmedo.
410mm



NOVEDAD
Consulte disponibilidad





AMOLADORAS

AMOLADORAS

MINI AMOLADORA ANGULAR

SAB 720

Cod. 1.2750

SAB 721

Cod. 1.2982



Potencia	720	W
Giros en vacío	11000	rpm
Diámetro del disco	ø115	mm
Eje del disco	M14	
Peso	1.6	kg

- Amoladora ligera de diseño compacto y reducido

- Extremadamente ligera y versátil

Incluye:

- Empuñadura lateral de 2 posiciones

SAB 721

Para discos de ø125 mm



MINI AMOLADORA ANGULAR

SAB 750 B

Cod. 1.3236

DISEÑO ERGONÓMICO

NOVEDAD
Consulte disponibilidad



Potencia	750	W
Giros en vacío	13000	rpm
Diámetro del disco	ø115	mm
Eje del disco	M14	
Peso	1.45	kg

- Amoladora ligera de diseño compacto y reducido

- Interruptor completamente sellado.

- Extremadamente ligera y versátil

Incluye:

- Empuñadura lateral de 2 posiciones



MINI AMOLADORA ANGULAR

SAB 800 CR

Cod. 1.1940

SAB 801 CR

Cod. 1.2009



Potencia	800	W
Giros en vacío	11000	rpm
Diámetro del disco	ø115	mm
Eje del disco	M14	
Peso	1.7	kg

- Amoladora ligera de diseño compacto y equilibrado.

- Sistemas antiabrasión: Con doble blindaje, polímero de protección, encordado especial y barrera de colector.

- Ensamblada a presión con 2 pernos de seguridad

- Sistemas de refrigeración: rotor alargado, ventilador refrigerante y 6 rejillas ubicadas en el cabezal.

Incluye:

- Empuñadura lateral de 2 posiciones

SAB 801 CR

Para discos de ø125 mm



MINI AMOLADORA ANGULAR

SAB 900 CR

Cod. 1.1719

SAB 901 CR

Cod. 1.1738



Potencia	900	W
Giros en vacío	11000	rpm
Diámetro del disco	ø115	mm
Eje del disco	M14	
Peso	1.7	kg

- Amoladora ligera de diseño compacto y equilibrado.

- Rodamientos con doble blindaje en todos los apoyos

- Sistemas antiabrasión: Con doble blindaje, polímero de protección, encordado especial y barrera de colector.

- Ensamblada a presión con 2 pernos de seguridad

- Sistemas de refrigeración: rotor alargado y ventilador refrigerante

Incluye:

- Empuñadura lateral de 2 posiciones

SAB 901 CR

Para discos de ø125 mm

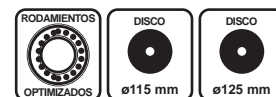



MINI AMOLADORA ANGULAR ø125 mm SAB 1011 B

Cod. 1.1640

SAB 1011 BE

Cod. 1.1687



SAB 1011 B SAB 1011 BE

Potencia	1000	1000	W
Giros en vacío	10500	2800 - 11000	rpm
Diámetro del disco	ø125	ø125	mm
Eje del disco	M14	M14	
Peso	1.8	1.8	kg

- Amoladora de diseño compacto y equilibrado.
- Rodamientos con doble blindaje en todos los apoyos
- Sistemas antiabrasión: Con doble blindaje, polímero de protección, encordado especial y barrera de colector.
- Ensamblada a presión con 2 pernos de seguridad
- Sistemas de refrigeración: rotor alargado, ventilador refrigerante y 6 rejillas ubicadas en el cabezal.

Incluye:

- Empuñadura lateral de 2 posiciones



SAB 1011 BE

Con regulador electrónico de 6 velocidades

MINI AMOLADORA ANGULAR ø125 mm

SAB 1051 PS

Cod. 1.2506



Potencia	1050	W
Giros en vacío	11000	rpm
Diámetro del disco	ø125	mm
Eje del disco	M14	
Peso	1.9	kg

- Amoladora ligera de diseño compacto y equilibrado.
- Especialmente diseñada para uso industrial.
- Interruptor de pala con palanca de seguridad
- Botón de enclave del motor para el interruptor de pala.
- Sistemas de refrigeración: ventilador refrigerante, 6 rejillas ubicadas en el cabezal y rejillas antipolvo en el cuerpo de la herramienta.
- Cuerpo con recubrimiento de goma antideslizante, reductor de vibraciones.

Incluye:

- Empuñadura lateral de 2 posiciones



MINI AMOLADORA ANGULAR ø125 mm SAB 1351 CS

Cod. 1.1786



MINI AMOLADORA ANGULAR ø125 mm SAB 1601 CS

Cod. 1.1970



Potencia	1300	W
Giros en vacío	2800 - 11000	rpm
Diámetro del disco	ø125	mm
Eje del disco	M14	
Peso	1.8	kg

- Máxima potencia 1300W
- Amoladora con tacómetro para mantener la potencia constante bajo carga.
- Variador electrónico con 6 velocidades
- Arranque progresivo.
- Cambio de escobillas externo sin desmontar la herramienta.

Incluye:

- Empuñadura lateral de 3 posiciones



SAB 1601 CS

Potencia	1600	W
Giros en vacío	2800 - 11000	rpm
Diámetro del disco	ø125	mm
Eje del disco	M14	
Peso	1.8	kg

- Máxima potencia 1600W
- Amoladora con tacómetro para mantener la potencia constante bajo carga.
- Variador electrónico con 6 velocidades
- Arranque progresivo.
- Cambio de escobillas externo sin desmontar la herramienta.

Incluye:

- Empuñadura lateral de 2 posiciones



MINI AMOLADORA ANGULAR

Ø125 mm

SAB 1201 IND

Cod. 1.2477



USO INDUSTRIAL

Potencia	1200	W
Giros en vacío	11000	rpm
Diámetro del disco	Ø125	mm
Eje del disco	M14	
Peso	1.8	kg

- Mini amoladora diseñada para uso industrial.
- Protecciones reforzadas.
- Sin placa electrónica para incrementos de potencia.
- Cambio de escobillas externo sin desmontar la herramienta.
- Preparada para trabajo pesado en entornos adversos.

Incluye:

- Empuñadura lateral de 3 posiciones



MINI AMOLADORA ANGULAR

Ø125 mm

SAB 1101 CS

Cod. 1.2827



USO INDUSTRIAL

Potencia	1100	W
Giros en vacío	2800 - 11000	rpm
Diámetro del disco	Ø125	mm
Eje del disco	M14	
Peso	1.8	kg

- Especialmente diseñada para uso con 2 manos.
- Potencia constante bajo carga.
- Amoladora con empuñadura antideslizante ergonómica trasera.
- Cabezal plano para trabajos en zonas estrechas.
- Cuerpo alargado, 28 cm sin el cabezal.
- Variador electrónico con 6 velocidades.
- Cambio de escobillas externo sin desmontar la herramienta.

Incluye:

- Empuñadura lateral de 2 posiciones



MINI AMOLADORA ANGULAR

Ø125 mm

SAB 1401 CE IND

Cod. 1.2793



USO INDUSTRIAL

Potencia	1400	W
Giros en vacío	2800 - 10000	rpm
Diámetro del disco	Ø125	mm
Eje del disco	M14	
Peso	2.2	kg

- Mini amoladora diseñada para uso industrial.
- Potencia constante por tacómetro, la herramienta mantiene la velocidad bajo carga.
- Con regulador electrónico de velocidad.
- Cambio de escobillas externo sin desmontar la herramienta.
- Preparada para trabajo pesado en entornos adversos.

Incluye:

- Empuñadura lateral de 2 posiciones



MINI AMOLADORA ANGULAR

Ø125 mm

SAB 1701CS IND

Cod. 1.3138

NOVEDAD

MINI AMOLADORA ANGULAR

Ø150 mm

SAB 1750CS IND

Cod. 1.3112



USO INDUSTRIAL

SAB 1701 CS IND SAB 1750 CS IND

Potencia	1700	1700	W
Giros en vacío	2800-10000	2800-10000	rpm
Diámetro del disco	Ø125	Ø150	mm
Eje del disco	M14	M14	
Peso			kg

- Mini amoladora diseñada para uso industrial.
- Potencia constante por tacómetro, la herramienta mantiene la velocidad bajo carga.
- Con regulador electrónico de velocidad.
- Cambio de escobillas externo sin desmontar la herramienta.
- Preparada para trabajo pesado en entornos adversos.

Incluye:

- Empuñadura lateral de 2 posiciones

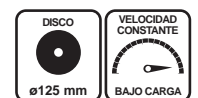



AMOLADORA ANGULAR ø230 mm

AGR 2000

Cod. 1.2792

Potencia	2000	W
Giros en vacío	6500	rpm
Diámetro del disco	ø230	mm
Eje del disco	M14	
Peso	4.2	kg



- Especialmente indicada para trabajo en talleres.
- Cambio de escobillas externo sin desmontar la herramienta.
- Arranque progresivo

Incluye:
- Empuñadura lateral de 3 posiciones



AMOLADORA ANGULAR ø180 / ø230 mm

AGR 21-23 C

Cod. 1.2555

AGR 21-18 C

Cod. 1.2701

AGR 21-23 C AGR 21-18 C

Potencia	2100	2100	W
Giros en vacío	6500	8000	rpm
Diámetro del disco	ø230	ø180	mm
Eje del disco	M14	M14	
Peso	4.2	4.2	kg



- Amoladora con potente motor S1 de servicio continuo a 2100W.
- Transmisión mejorada para reducir ruidos y mayor rendimiento en trabajos de larga duración
- Interruptor de pala con botón de bloqueo
- Inducido reforzado, rodamientos y engranajes de alta calidad.
- Especialmente indicada para trabajo en talleres y construcción.
- Cambio de escobillas externo sin desmontar la herramienta..

Incluye:
- Empuñadura lateral de 3 posiciones

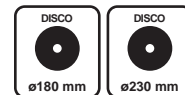

AMOLADORA ANGULAR ø230 mm

AGR 22-23 C

Cod. 1.1909

Potencia	2200	W
Giros en vacío	6500	rpm
Diámetro del disco	ø230	mm
Eje del disco	M14	
Peso	4.4	kg



- Amoladora con potente motor S1 de servicio continuo a 2200W.
- Empuñadura trasera rotativa
- Interruptor de pala con botón de bloqueo
- Componentes de alta calidad: rodamientos de bolas y agujas en todos los apoyos. Piñón y corona de alto rendimiento.
- Especialmente indicada para trabajo en talleres y construcción.
- Cambio de escobillas externo sin desmontar la herramienta..

Incluye:
- Empuñadura lateral de 3 posiciones
- OPCIONAL: Maletín PE-HD



AMOLADORA ANGULAR ø180 / ø230 mm

AGR 24-23 CAL

Cod. 1.1816

AGR 24-18 CAL

Cod. 1.1895

AGR 24-23 CAL AGR 24-18 CAL

Potencia	2400	2400	W
Giros en vacío	6500	8000	rpm
Diámetro del disco	ø230	ø180	mm
Eje del disco	M14	M14	
Peso	4.4	4.4	kg



- Amoladora con potente motor S1 de servicio continuo a 2400W.
- Empuñadura trasera rotativa
- Interruptor de pala con botón de bloqueo y sistema NVR
- Especialmente indicada para trabajo en talleres, cantera y construcción.
- Cambio de escobillas externo sin desmontar la herramienta.
- Arranque progresivo

Incluye:
 - Empuñadura lateral de 3 posiciones
 - OPCIONAL: Maletín PE-HD



AMOLADORA ANGULAR ø230 mm

SAB 26-23 AL

Cod. 1.1689

Potencia	2600	W
Giros en vacío	6500	rpm
Diámetro del disco	ø230	mm
Eje del disco	M14	
Peso	4.4	kg



- Amoladora con potente motor S1 de servicio continuo a 2600W.
- Componentes de alta calidad: rodamientos de bolas y agujas en todos los apoyos. Piñón y corona de alto rendimiento.
- Especialmente indicada para trabajo en talleres, cantera e industria.
- Cambio de escobillas externo sin desmontar la herramienta.
- Arranque progresivo

Incluye:
 - Empuñadura lateral de 3 posiciones



CORTADORA DE HORMIGÓN ø350 mm

CCM 350

Cod. 1.3352

INTERRUPTOR NORMATIVO DE SEGURIDAD PRCD



NOVEDAD
 Consulte disponibilidad

Potencia	3200	W
Voltaje	220/230	V
Giros en vacío	2600	
Diámetro del disco	ø300-350	rpm
Capacidad de corte	300 (122) / 345 (147)	mm
Eje del disco	25,4	mm
Peso	11	Kg

- Especialmente indicada para trabajo en construcción que requiera cortes de piezas voluminosas o de gran profundidad.
- **Potente motor sin escobillas** que permite aumentar la eficacia, disminuyendo notablemente el calentamiento y aumentando considerablemente la vida del motor y la duración de la batería.
- Arranque progresivo
- Refrigeración.
- Interruptor protección PRCD.





Carter de aspiración de amoladora angular

Cárter de aspiración para corte

Cod. 12.465

Cárter de aspiración para corte en materiales de construcción.
Cuello amoladora Ø 39 - 52mm, usando las arandelas.

- Llave de fijación con los tetones largos, para la arandela de fijación del disco.
- Palomilla para cárter de aspiración.



Color	Tamaño	Espesos pared
NEGRO	51.5 x 45 mm	3 mm
NEGRO	51.5 x 42 mm	4.5 mm (compatible con STAYER)
NEGRO	51.5 x 40 mm	5.5 mm
NEGRO / ROJO	51.5 x 44 mm	3.45 mm
METÁLICO	51.5 x 48 mm	1.5 mm (compatible con STAYER)
NEGRO / ROJO	51.5 x 43 mm	4 mm

6 ARANDELAS



MINI AMOLADORA CORTANDO SIN CÁRTER DE ASPIRACIÓN

Eje 14:
SAB801C, SAB901C, SAB1011B,
SAB1051PS, SAB1201IND,
SAB1351C, SAB1601.

Eje 16:
SAB1301

MINI AMOLADORA CORTANDO CON CÁRTER DE ASPIRACIÓN



Cárter de aspiración para desbaste

Cod. 12.459

Cárter de aspiración para desbaste en materiales de construcción.
Cuello amoladora Ø 39 - 52mm, usando las arandelas.

- Llave de fijación curva, para la arandela de fijación del disco.



Color	Tamaño	Espesos pared
NEGRO	51.5 x 45 mm	3 mm
NEGRO	51.5 x 42 mm	4.5 mm (compatible con STAYER)
NEGRO	51.5 x 40 mm	5.5 mm
NEGRO / ROJO	51.5 x 44 mm	3.45 mm
METÁLICO	51.5 x 48 mm	1.5 mm (compatible con STAYER)
NEGRO / ROJO	51.5 x 43 mm	4 mm

Tuerca de apriete rápido

Cod. 11.4624

Compatible con todas las marcas M14

Bloqueo en un click de tuercas M14

Diámetro Ø 50mm.



Soporte de amoladora Ø115-125mm

Cod. 12.300

El soporte de amoladora puede fijar la máquina firmemente para controlar el corte, facilitar el trabajo y con mayor seguridad.



AMOLADORA RECTA

SD 27 CE

Cod. 1.1705

- Amoladora recta de gran potencia (750W) con regulador de velocidad para muelas y fresas con vástago de $\varnothing 6 / \varnothing 6.3 / \varnothing 8$ mm.

Arranque progresivo la máquina alcanza plena potencia 2 segundos tras ser accionada.

Regulador electrónico de velocidad de 6 velocidades desde 10.000 hasta 30.000 rpm

Tacómetro integrado para mantener la potencia constante bajo carga.

- Motor especialmente diseñado para resistir el polvo.

- Sistema electrónico para limitar la corriente en el arranque, manteniendo la velocidad constante incluso con carga baja.

- Interruptor de seguridad frente activaciones involuntarias o accidentales.

- Especialmente indicada para desbastar cordones de soldadura, pulir y abrillantar todo tipo de materiales, desde madera a pintura o metal. Excelente rendimiento eliminando rebabas metálicas y en trabajos de afilado.

- Ideal para utilizar con muelas de corindón, abanicos de láminas, fresas de metal duro y cepillos de alambre

Potencia	750	W
Giros en vacío	10000 - 30000	rpm
Pinza	$\varnothing 6 / \varnothing 6.3 / \varnothing 8$	mm
Peso	1.7	kg

Incluido:
- x3 pinzas
 $\varnothing 6$ mm
 $\varnothing 6.3$ mm
 $\varnothing 8$ mm



Variador electrónico de 6 velocidades



AMOLADORA RECTA

SD 150 B

Cod. 1.2198



Potencia	1100	W
Giros en vacío	6000	rpm
Pinza	14	mm
Peso	4	kg

- Amoladora recta con potente motor S1 de servicio continuo.

- Sistema de arranque progresivo y rearme

- Interruptor de pala con botón de bloqueo

- Soporte para correa de suspensión.

- Especialmente indicada para pulido y desbaste de metales.

- Cambio de escobillas externo sin desmontar la herramienta.



SIERRA DUAL PARA CORTE DE METAL

DS 125

Cod. 1.1125



Potencia	950	W
Giros en vacío	4200	rpm
Diámetro del disco	$\varnothing 125$	mm
Máx. profundidad de corte	30	mm
Peso	3.2	kg

- Sierra dual con 2 discos Widia opuestos de $\varnothing 125$ mm.

- Sistema de discos con giro opuesto. La herramienta puede cortar hacia delante o hacia atrás e iniciar el corte en cualquier punto.

- Sistema de lubricación mediante barras de cera.

- Empuñadura trasera rotativa a $\pm 90^\circ$

- Interruptor tipo pala para un manejo cómodo y seguro.

- Especialmente indicada para corte sin chispas en todo tipo de metal.

Incluye:

- Empuñadura lateral

- x2 Discos widia $\varnothing 125$ mm Z32 (Cod. 1.1132)

- Barras de cera lubricante (Cod. 11.5846)





HERRAMIENTAS

PARA MADERA, METAL Y CONSTRUCCIÓN

ROZADORA DE DISCO DE DIAMANTE ø125 mm

CD 125

Cod. 1.1254

Potencia	1500	W
Giros en vacío	8500	rpm
Diámetro del disco	ø125	mm
Ancho de corte	7 - 30	mm
Máx. profundidad de corte	3 - 29	mm
Peso	5	kg

- Rozadora con 2 discos de diamante de ø125 mm.
- Sistema de roza variable según la distribución de los 2 discos de diamante y las 6 arandelas de 4.5 mm incluidas
- Protección contra sobrecargas. En caso de sobrecarga la máquina se desconecta de forma instantánea hasta que vuelva a una situación segura, en un periodo de 1 segundo vuelve a funcionar.
- Preparada para conexión con aspirador externo.
- Regulador de profundidad de corte.
- Interruptor tipo pala para un manejo cómodo y seguro.
- Cambio de escobillas externo sin desmontar la herramienta.
- Arranque progresivo



Incluye:

- Empuñadura lateral
- Rodillo de apoyo
- x2 discos de diamante ø125 mm.
- x6 Arandelas de 4.5 mm

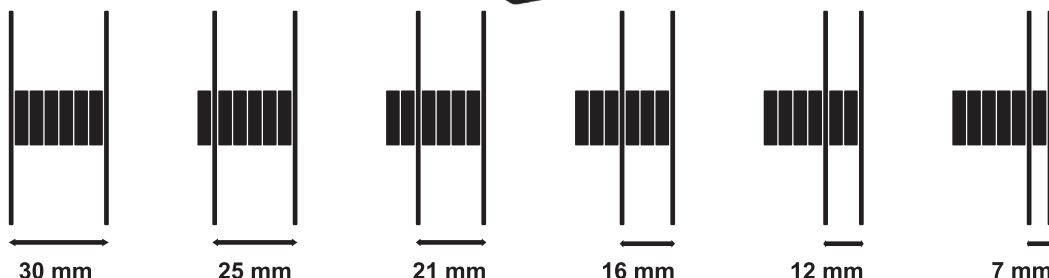

6 Anchuras de roza distintas



ROZADORA DE DISCO DE DIAMANTE ø150 mm

CD 150 B2 K (2 Discos de diamante)

Cod. 1.2798

CD 150 B4 K (4 Discos de diamante)

Cod. 1.2796

Potencia	2400	W
Giros en vacío	8000	rpm
Diámetro del disco	ø150	mm
Ancho de corte	7 - 35	mm
Máx. profundidad de corte	8 - 43	mm
Peso	6	kg

- Rozadora con 2 discos de diamante de ø150 mm. (Opcionalmente 4)
- Sistema de roza variable según la distribución de los discos de diamante y las arandelas de incluidas.
- Posibilidad de usar hasta 4 discos de diamante. Las rozas de 25 mm con 4 discos no necesitan uso de cincel, mientras que las rozas de 35 mm reducen enormemente la necesidad de cincel dependiendo del material.
- Preparada para conexión con aspirador externo.
- Regulador de profundidad de corte.
- Interruptor tipo pala para un manejo cómodo y seguro.
- Cambio de escobillas externo.
- Arranque progresivo

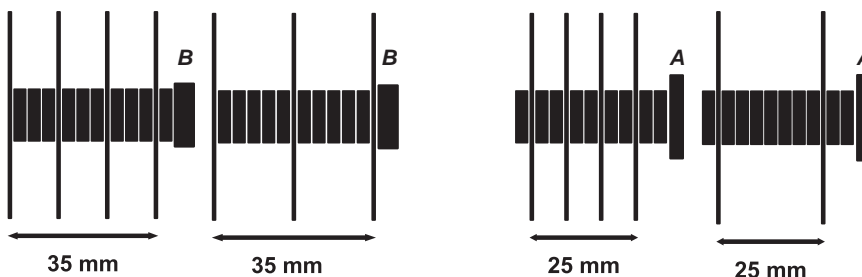

Incluye:

- Empuñadura lateral
- Rodillos de apoyo
- x2 discos de diamante ø150mm.
- x10 Arandelas de 3 mm
- x1 Arandela de cierre 20 mm
- x1 Arandela de cierre 25 mm
- Maletín PE-HD



ROZADORA DE DISCO DE DIAMANTE ø180 mm

CD 180 K

Cod. 1.6007

Potencia	1800	W
Giros en vacío	4100	rpm
Diámetro del disco	ø180	mm
Ancho de corte	9 - 51	mm
Máx. profundidad de corte	15 - 54	mm
Peso	7.7	kg

- Rozadora con 2 discos de diamante de ø180 mm.
- Sistema de roza variable según la distribución de los 2 discos de diamante y las 6 arandelas incluidas.
- 15 configuraciones de corte.
- Protección contra sobrecargas. En caso de sobrecarga la máquina se desconecta de forma instantánea hasta que vuelva a una situación segura, en un periodo de 1 segundo vuelve a funcionar.
- Preparada para conexión con aspirador externo.
- Regulador de profundidad de corte.
- Interruptor tipo pala para un manejo cómodo y seguro.
- Cambio de escobillas externo sin desmontar la herramienta.
- Arranque progresivo
- Ruedas en la base para poder avanzar fácilmente.

Incluye:

- Empuñadura lateral
- x4 ruedas
- x2 discos de diamante ø180 mm.
- Arandelas para adaptar el ancho de la roza:
 - x2 Arandelas de 5mm
 - x1 Arandela de 10mm
 - x1 Arandela de 12mm
 - x1 Arandela de 15mm
- Maletín Inyección



ROZADORA DE FRESAS

RF 1100 K

Cod. 1.1654

Potencia	1100	W
Giros en vacío	1600	rpm
Diámetro de la fresa	ø78	mm
Ancho de corte	25	mm
Máx. profundidad de corte	11 - 30	mm
Peso	6.5	kg

- Rozadora con con fresa de ø78 mm. y ancho de corte 25 mm.
- Especialmente indicada para ladrillo hueco, hormigón celular, materiales blandos y enfoscados de cemento.
- Preparada para conexión con aspirador externo.
- Regulador de profundidad de corte.
- Interruptor tipo pala para un manejo cómodo y seguro.
- Rozas limpias en una sola pasada.

Incluye:

- Adaptador de aspiración
- Fresa de ø78 mm
- Maletín PE-HD



SIERRA CIRCULAR Ø125 mm

CP 125

Cod. 1.1565

Potencia	1400	W
Giros en vacío	12000	rpm
Diámetro del disco	ø125 x 22.2	mm
Máx. corte a 45°	34	mm
Máx. corte a 90°	40	mm
Peso	3.3	kg

- Mini sierra circular de gran potencia (1400W) con diseño compacto y funcional.
- Sistema de protección contra el polvo y rodamientos de gran calidad.
- Apta para todo tipo de discos de ø125 x 22.2 mm. Para todo tipo de materiales, desde madera y laminados hasta porcelánico y mármol.

CP 125 + Disco multimaterial
(Cod. 1.2397)

- Incluye:
- Guía lateral
 - x1 disco multimaterial



OPCIONAL
CP 125 + Disco diamante

- Incluye:
- Guía lateral
 - x1 disco de diamante



SIERRA CIRCULAR PARA METALES Y PANELES SANDWICH ø230 mm

CM 230 K

Cod. 1.5977

Potencia	1700	W
Giros en vacío	2600	rpm
Diámetro del disco	ø230 x 25.4	mm
Máx. corte a 90°	84	mm
Máx. corte a 45°	56	mm
Peso	7.1	kg

- Sierra circular para discos widia de ø230 mm.
- Diseñada para cortes en seco a baja velocidad sin refrigeración.
- Especialmente indicada para cortes en paneles sandwich y en todo tipo de metales
- Base de grandes dimensiones para cortes precisos y estables.
- Regulador de profundidad de corte.
- Cortes biselados hasta 45°.

- Incluye:
- Guía de corte lateral
 - Disco widia de ø230 x 25.4 mm



SIERRA CIRCULAR CON GUÍA Ø125 mm

SCP 125 DIAMANT

Cod. 1.2829

Potencia	1400	W
Giros en vacío	13800	rpm
Diámetro del disco	Ø125 x 22.2	mm
Máx. corte a 45°	22	mm
Máx. corte a 90°	39	mm
Guía (x3 unidades ensamblables)	1500 x 183 x 9.5	mm
Peso	2.5-	kg

- Sierra circular para corte en materiales cerámicos, porcelánicos, piedra natural y artificial.
- Guía de corte de aluminio de 1.5 metros (3 secciones de 50 cm).
- Sistema de refrigeración del disco por agua. El equipo incluye un adaptador para grifos roscado con una manguera con regulador del caudal.
- Cable de alimentación con interruptor normativo de seguridad para trabajo con agua.
- El equipo incluye 2 ventosas y 2 sargentos para fijar la guía firmemente al material a cortar, garantizando así la exactitud del corte
- Regulador de profundidad de corte.
- Cortes biselados hasta 45°.
- Empuñadura ergonómica de goma antideslizante

Incluye:

- Guía de corte de 1.5 m. compuesta por 3 secciones de 50 cm
- Disco STAYER Turbo Extrafino Profesional H10 de Ø125 mm.
- Manguera con regulador de caudal y adaptador para grifo
- x2 Ventosas para sujeción de la guía
- x2 Sargentos para sujeción de la guía
- Bolsa de transporte



X2 VENTOSAS DE SUJECCIÓN DE LA GUÍA DE CORTE



X2 SARGENTOS DE SUJECCIÓN DE LA GUÍA DE CORTE

INTERRUPTOR NORMATIVO DE SEGURIDAD PRCD

MANGUERA DE REFRIGERACIÓN POR AGUA

GUÍA DE CORTE:
0.5 metros Cod. 12.888
1 Metro Cod. 12.894



GUÍA DE CORTE DE 1.5 M X3 SECCIONES DE 50 CM



INCLUYE DISCO DE DIAMANTE TURBO EXTRAFINO PROFESIONAL H10 Ø125 MM

SIERRA CIRCULAR CON GUÍA DE CORTE Ø185 mm

CPT 3000 E

Cod. 1.1726

Potencia	1400	W
Giros en vacío	2000 - 5000	rpm
Diámetro del disco	Ø185 x 30	mm
Máx. corte a 90°	67	mm
Máx. corte a 45°	47	mm
Máx. corte a 90° con guía	62	mm
Máx. corte a 45° con guía	44	mm
Peso	4	kg

- Sierra circular para discos widia de Ø185 mm.
- Guía de corte de aluminio de 3 metros (3 secciones de 1 metro).
- Regulador electrónico de velocidad
- Módulo electrónico de velocidad constante bajo carga.
- Especialmente indicada para cortes en aluminio, madera y laminados
- Preparada para conexión con aspirador externo.
- Regulador de profundidad de corte.
- Cortes biselados hasta 45°.
- Empuñaduras ergonómicas

Incluye:

- Guía de corte de 3m. compuesta por 3 secciones de 1m
- Disco widia de Ø185 x 30 mm



VELOCIDAD CONSTANTE BAJO CARGA



SIERRA CIRCULAR ø190 mm

CP 190 D

Cod. 1.2662

Potencia	1600	W
Giros en vacío	5500	rpm
Diámetro del disco	ø190 x 30	mm
Máx. corte a 90°	66	mm
Máx. corte a 45°	44	mm
Peso	4	kg

- Sierra circular para discos wídia de ø190 mm.
- Especialmente indicada para cortes en madera y laminados
- Preparada para conexión con aspirador externo.
- Regulador de profundidad de corte.
- Cortes biselados hasta 45°.
- Empuñaduras ergonómicas

Incluye:

- Guía de corte lateral
- Disco wídia de ø190 x 30 mm



SIERRA CIRCULAR ø235 mm

CP 236

Cod. 1.5916

Potencia	2000	W
Giros en vacío	4500	rpm
Diámetro del disco	ø235 x 30	mm
Máx. corte a 90°	85	mm
Máx. corte a 45°	58	mm
Peso	7.2	kg

- Sierra circular para discos wídia de ø235 mm.
- Base en aluminio de fundición con escalímetro de 29 cm.
- Especialmente indicada para cortes en madera y laminados
- Preparada para conexión con aspirador externo.
- Regulador de profundidad de corte.
- Cortes biselados hasta 45°.

Incluye:

- Guía de corte lateral
- Disco wídia de ø235 x 30 mm



DISEÑO PARA PROFESIONALES

**VELOCIDAD
Y PRECISIÓN**

> CP 190 D





SIERRA CIRCULAR \varnothing 190 mm

CP 190 G

Cod. 1.3318

Potencia	1600	W
Giros en vacío	5500	rpm
Diámetro del disco	\varnothing 190 x 30	mm
Máx. corte a 90°	66	mm
Máx. corte a 45°	45	mm
Peso	5	kg

- Sierra circular para discos widia de \varnothing 190 mm.
- Guía de corte de aluminio
- Especialmente indicada para cortes en madera y laminados
- Preparada para conexión con aspirador externo.
- Regulador de profundidad de corte.
- Cortes biselados hasta 45°.
- Empuñaduras ergonómicas

Incluye:

- Disco widia de \varnothing 190 x 30 mm



OPCIONAL

Guía de corte 1 metro



SIERRA CIRCULAR \varnothing 235 mm

CP 236 G

Cod. 1.3319

Potencia	2000	W
Giros en vacío	4500	rpm
Diámetro del disco	\varnothing 235 x 30	mm
Máx. corte a 90°	85	mm
Máx. corte a 45°	60	mm
Peso	8.8	kg



OPCIONAL

Guía de corte 1 metro



GUIAS COMPATIBLES

Cod. 12.917

Guía de 1 m

CP 190 G // CP236G



SIERRA CALADORA

S 80 PE

Cod. 1.3186

Potencia	650	W
Giros en vacío	500 - 3000	rpm
Máx. corte en madera	80	mm
Máx. corte en acero	8	mm
Máx. corte en aluminio	22	mm
Peso	2.1	kg

- Cambio rápido de hoja. Inserción universal T
- Movimiento pendular 3 posiciones
- Preparada para cortes biselados de 0 a 45°
- Regulador electrónico de 6 velocidades
- Preparada para conexión con aspirador externo

Incluye:

- Guía láser de corte
- x1 Sierra para madera
- x1 Sierra para metal



NOVEDAD
Consulte disponibilidad



SIERRA CALADORA

S 90 PE

Cod. 1.1457

Potencia	800	W
Giros en vacío	0 - 3000	rpm
Máx. corte en madera	100	mm
Máx. corte en acero	10	mm
Máx. corte en plástico	100	mm
Inclinación	0 - 15 - 30 - 45	°
Peso	2.3	kg

- Cambio rápido de hoja. Inserción universal T
- Movimiento pendular 3 posiciones
- Regulador electrónico de 6 velocidades
- Preparada para conexión con aspirador externo
- Guía láser de corte

Incluye:

- Guía lateral



SIERRA CALADORA

S 110 PE

Cod. 1.5936

Potencia	780	W
Giros en vacío	0 - 3000	rpm
Máx. corte en madera	110	mm
Máx. corte en acero	8	mm
Máx. corte en plástico	100	mm
Inclinación	0 - 15 - 30 - 45	°
Peso	2.9	kg

- Cambio rápido de hoja. Inserción universal T
- Cabezal de aluminio fundido
- Movimiento pendular 3 posiciones
- Regulador electrónico de 6 velocidades
- Preparada para conexión con aspirador externo
- Guía láser de corte

Incluye:

- Guía lateral
- x2 hojas de sierra





SIERRA DE SABLE

SS 210 B

Cod. 1.2765

Potencia	1050	W
Carreras en vacío	0 - 2800	spm
Desplazamiento de la sierra	29	mm
Máx. corte en madera	210	mm
Máx. corte en acero macizo	20	mm
Máx. corte en Aluminio	30	mm
Máx. corte en PVC/perfiles	110	mm
Peso	3.4	kg



- Cambio rápido de hoja. Inserción universal
- Empuñadura rotativa
- Regulador electrónico de velocidad.
- Carcasa con revestimiento de goma
- Tope de sierra ajustable sin herramientas
- Luz de trabajo L.E.D

Incluye:
- x1 Hoja de sierra de 150 mm.



SIERRA DE SABLE

SS 280 P

Cod. 1.2001

Potencia	1200	W
Carreras en vacío	800 - 2800	spm
Desplazamiento de la sierra	28	mm
Máx. corte en madera	230	mm
Máx. corte en acero macizo	25	mm
Máx. corte en Aluminio	35	mm
Máx. corte en PVC/perfiles	120	mm
Peso	3.7	kg



- Cambio rápido de hoja. Inserción universal
- Sierra pendular con 4 posiciones
- Regulador electrónico de 6 velocidades
- Carcasa con revestimiento de goma
- Tope de sierra ajustable sin herramientas
- Luz de trabajo L.E.D

Incluye:
- x2 Hojas de sierra



MULTI HERRAMIENTA OSCILANTE

MULTI TOOL PRO 300 K

Cod. 1.1567

Potencia	300	W
Giros en vacío	15000 - 23000	rpm
Órbita de oscilación	3.2	mm
Peso	1.5	kg



- Multi herramienta oscilante con cambio rápido de accesorios.
- Inserción abierta plana de gran compatibilidad.
- Regulador electrónico de velocidad
- Aspiración integrada. Preparada para conexión con aspirador externo.
- Gran versatilidad: corta y lija sobre todo tipo de materiales, desde madera a metales y materiales porcelánicos. También tiene aplicaciones en decapado de pinturas y arrancado de moquetas.

Incluye:
- Tubo de aspiración
- Set de lijas abrasivas autoadherentes
- Plato delta autoadherente
- Sierra semicircular HCS
- Sierra recta de inmersión HCS
- Espátula de rascado
- Maletín de PE-HD



PULIDORA

LU 260 CE

Cod. 1.1931



Potencia	1200	W
Giros en vacío	600 - 3200	rpm
Diámetro del plato	ø180	mm
Eje del plato	M14	
Peso	3	kg

- Pulidora con plato autoadherente de ø180 mm.
- Sistema electrónico de velocidad constante bajo carga
- Regulador electrónico con 6 velocidades
- Especialmente indicada para pulido y lijado de metales
- Empuñadura auxiliar ajustable.
- Empuñadura trasera ergonómica
- Cambio de escobillas externo sin desmontar la herramienta.

Incluye:

- Plato autoadherente
- Boina de lana autoadherente

SATINADORA

LS 1200 B

Cod. 1.2010



Potencia	1300	W
Giros en vacío	900 - 3000	rpm
Máx. diámetro del rodillo	ø100 - 125	mm
Máx. anchura del rodillo	100	mm
Eje del rodillo	M8	
Peso	4.6	kg

- Satinadora con motor S1 de servicio continuo para rodillos de ø100 - 125 mm
- Sistema electrónico de velocidad constante bajo carga
- Regulador electrónico con 6 velocidades.
- Cambio de escobillas externo sin desmontar la herramienta.
- Arranque progresivo
- Bloqueo del eje para un cambio rápido de rodillos
- Especialmente indicada para eliminar óxido, pulido, satinado y matizado de metales. También para texturizado en madera.

Incluye:

- Empuñadura lateral

PULIDORA

PL 2500 E

Cod. 1.5678



Potencia	800	W
Giros en vacío	800 / 1200 - 4000	rpm
Diámetro del plato	ø170	mm
Eje del plato	M14	
Peso	2.3	kg

- Pulidora con plato autoadherente de ø170 mm.
- Sistema electrónico de velocidad constante bajo carga
- Regulador electrónico con 5 velocidades
- 2 velocidades mecánicas para adaptarse al tipo de trabajo
- Motor en posición vertical para alcanzar zonas de difícil acceso.
- Especialmente indicada para pulido y lijado de metales
- Cambio de escobillas externo sin desmontar la herramienta.
- Arranque progresivo
- Sistema de bloqueo del plato frente a activaciones involuntarias.

Incluye:

- Plato autoadherente
- Boina de lana autoadherente

SATINADORA

LSR 1200

Cod. 1.1804



Potencia	1300	W
Giros en vacío	1000 - 3000	rpm
Máx. diámetro del rodillo	ø125	mm
Máx. anchura del rodillo	100	mm
Eje del rodillo	M8	
Peso	4.1	kg

- Satinadora ligera ensamblada con cuerpo de amoladora,
- Motor S1 de servicio continuo para rodillos de ø125 mm
- Sistema electrónico de velocidad constante bajo carga
- Regulador electrónico con 6 velocidades.
- Cambio de escobillas externo sin desmontar la herramienta.
- Arranque progresivo.
- Bloqueo del eje para un cambio rápido de rodillos.
- Carter con rodillo frontal para facilitar el trabajo.
- Especialmente indicada para eliminar óxido, pulido, satinado y matizado de metales. También para texturizado en madera.

Incluye:

- Empuñadura lateral





LIJADORA ROTORBITAL

RO 125

Cod. 1.2404



Potencia	300	W
Giros en vacío	4000 - 12000	rpm
Diámetro del plato	ø125	mm
Órbita	2.8	mm
Peso	1.4	kg

- Regulador electrónico con 6 velocidades
- Plato con fijación autoadherente
- Baja vibración

Incluye:

- Empuñadura lateral regulable.
- Saco recoge polvo.
- Disco de lija.

LIJADORA ROTORBITAL

RO 752 EK

Cod. 1.1495



Potencia	750	W
Giros en vacío	1600 - 5800	rpm
Diámetro del plato	ø150	mm
Órbita	5	mm
Vibraciones por min.	3200 - 11600	mm
Rotación forzada	180 - 700	mm
Peso	2.4	kg

3 funciones con órbita regulable:

- 1- Movimiento excéntrico con rotación a altas RPM:** para desbaste, lijado basto y cantos.
- 2- Movimiento excéntrico con rotación a bajas RPM:** para pulido y lijado en general.
- 3- Movimiento excéntrico y sin rotación forzada (Rotorbital) para lijado fino y molduras.**

- Plato con fijación autoadherente
- Aspiración integrada
- Arranque progresivo

Incluye:

- 3 lijas
- Boina de lana.
- Plato espuma
- Maletín PE-HD
- Empuñadura lateral.

LIJADORA ROTORBITAL

RO 150 E

Cod. 1.638



Potencia	450	W
Giros en vacío	4000 - 13000	rpm
Diámetro del plato	ø150	mm
Órbita	2.5	mm
Peso	2.4	kg

- Regulador electrónico con 5 velocidades
- Plato con fijación autoadherente

Incluye:

- Empuñadura lateral regulable.
- Saco recoge polvo.
- Disco de lija.

LIJADORA ROTORBITAL CON MOTOR BRUSHLESS

RO 2.5 BRUSHLESS

Cod. 1.2663

RO 5 BRUSHLESS

Cod. 1.2194



	RO 2.5 BRUSHLESS	5 BRUSHLESS	
Potencia	400	400	W
Giros en vacío	4000 - 10000	4000 - 10000	rpm
Diámetro del plato	ø150	ø150	mm
Órbita	2.5	5	mm
Peso	1.28	1.28	kg

ESPECIAL PARA CARROCERÍA Y PULIDO

SPECIAL PARA MADERA Y CARROCERÍA

- **Potente motor brushless (sin escobillas)** de 400 W que aumenta la vida útil de la herramienta haciéndola más potente y ligera.
- **Idónea** para trabajos de lijado en carpintería, automoción, trabajos de preparación de encimeras de Corian.
- **Plato autoadherente de 150 mm con 15 agujeros** para una aspiración óptima.
- **Interruptor de palanca paddle switch** con mango antideslizante.
- Estructura simétrica, permite poder utilizar la lijadora con ambas manos.
- **Regulador digital de 7 velocidades** : 4000/ 5000/ 6000/ 7000/ 8000/ 9000 y 10.000rpm.
- **Tacómetro que mantiene la velocidad constante para trabajo pesado sin que se pare la máquina**

LIJADORA ORBITAL CON 3 PLATOS

LOM 130 3P

Cod. 1.2543

Potencia	190	W
Giros en vacío	11000	rpm
Órbita	2	mm
Peso	1.3	kg



- Lijadora compacta para **madera y cartón yeso**
- Especialmente diseñada para ser utilizada con una sola mano.
- Apta para el lijado de superficies húmedas.
- Cabezal de goma ergonómico reductor de vibraciones.
- Protección antipolvo en la unión entre motor y plato
- Doble sistema de fijación de lijas: **plato autoadherente y pinzas**
- Aspiración integrada. Preparada para conexión con aspirador externo.
- Modelo único en el mercado, **capaz de lijar a doble cara**
- Especialmente diseñada para lijado de persianas de madera

Incluye:

- Saco recoge polvo.
- Plato rectangular 85 x 135 mm.
- Plato doble cara 85 x 200 mm / 85 x 60 mm.
- Plato delta 89 x 225 mm.

- x11 Lijas rectangulares 85 x 135 mm.
- x2 P40 / x3 P60 / x4 P80 / x2 P120

- x11 Lijas delta 90 x 225 mm.
- x2 P40 / x3 P60 / x4 P80 / x2 P120

- x11 Lijas doble cara 80 / 85 x 255 / 260 mm.
- x2 P40 / x3 P60 / x4 P80 / x2 P120

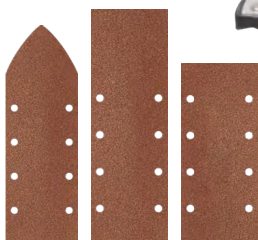

INCLUYE
X33 LIJAS



LIJADORAS ORBITALES

DELTA 150

Cod. 1.2374



- Lijadora delta para una mano
- Sistema anti vibración.
- Aspiración integrada
- Plato autoadherente

Incluye:

- Saco recoge polvo
- Lijas delta partidas
- x2 P60 / x2 P80 / x2 P120

Potencia	150	W
Giros en vacío	14000	rpm
Tamaño del plato	150 x 150 x 100	mm
Peso	0.9	kg

LOM 180

Cod. 1.2553



- Base de aluminio.
- Pinzas para lijas no adherentes
- Aspiración integrada
- Plato autoadherente
- Estructura ergonómica

Incluye:

- Depósito recoge polvo integrado.
- x1 lija.

Potencia	260	W
Giros en vacío	12000	rpm
Tamaño del plato	90 x 185	mm
Órbita	2	mm
Peso	2.4	kg

LOM 230

Cod. 1.2135



- Potente motor S1 de servicio continuo.
- Pinzas para lijas no adherentes
- Aspiración integrada
- Plato autoadherente
- Ergonómica. Sistema antivibración por contramasas

Incluye:

- Saco recoge polvo
- x2 lijas P80.

Potencia	400	W
Giros en vacío	12000	rpm
Tamaño del plato	115 x 230	mm
Órbita	2	mm
Peso	2.9	kg

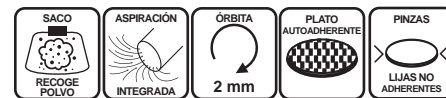



LIJADORA DE BANDA

LEN 610

Cod. 1.5636



Potencia	1200	W
Giros en vacío	500	rpm
Dimensiones de la banda	100 x 610	mm
Superficie de lijado	100 x 155	mm
Peso	2.3	kg

- Lijadora de banda de gran potencia con motor de transmisión por correas.

- Potente sistema de aspiración integrado.
- Preparada para conexión con aspirador externo.
- Estructura de aluminio.
- Doble empuñadura para un lijado seguro y uniforme.
- Cambio y ajuste de bandas sencillo y rápido.

Incluye:

- x1 Lija P80
- Racor de aspiración
- Bolsa recoge polvo



LIJADORA DE TUBOS

LT 1401 EK

Cod. 1.1368



Potencia	1400	W
Giros en vacío	750 - 3000	rpm
Velocidad de la banda	2.7 - 8.5	m/s
Dimensiones de la banda	40 x 760	mm
Peso	3.7	kg

- Potente lijadora con motor S1 de servicio continuo - Sistema electrónico de velocidad constante bajo carga

- Regulador electrónico de 6 velocidades
- Amplio arco de 270° de lijado simultáneo. Para tubos de hasta $\varnothing 180$ mm.
- Poleas conductoras de alta estabilidad con rodamientos dobles.
- Cambio de lijas de banda sin herramientas
- Tensión de la banda ajustable
- Arranque progresivo

Incluye:

- Empuñadura lateral
- Maletín de aluminio
- x9 lijas de banda 40 x 760 mm (x3 P60 / x3 P120 / x3 P240)



CEPILLO

P 910 B

Cod. 1.2754



Potencia	900	W
Giros en vacío	16000	rpm
Profundidad de cepillado	0 - 3	mm
Niveles de profundidad	14	
Ancho de cepillado	82	mm
Peso	2.8	kg

- Potente cepillo con motor de transmisión por correas
- Regulador de profundidad por cuartos de milímetro
- Potente sistema de aspiración integrado.
- Preparada para conexión con aspirador externo.
- Cambio rápido de cuchillas

Incluye:

- Guía lateral
- Saco recoge polvo
- Juego de cuchillas

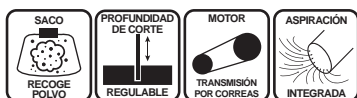

ENGALLETADORA

BJ 120 B

Cod. 1.2691



Potencia	900	W
Giros en vacío	11000	rpm
Máx. dimensiones de fresado	13 x 4	mm
Galletas compatibles	0 - 10 - 20	nº
Dimensiones fresa	$\varnothing 100$ x 4 x 22	mm
Corte inclinado	0 - 90°	mm
Máx. altura de trabajo	35	mm
Peso	3.2	kg

- Engalletadora para unir piezas de madera mediante galletas de madera.

- Especialmente indicada para marquetería y ebanistería
- Predispuesta para galletas del nº 0, nº 10 y nº20
- Fresados a 45° y hasta 35 mm de altura

Incluye:

- Fresa
- Saco recoge polvo

FRESADORA PARA PERNIOS

PRP 6

Cod. 1.2141

Potencia	480	W
Giros en vacío	27000	rpm
Pinza	ø6 - ø8	mm
Profundidad de fresado	0 - 30	mm
Peso	1.6	kg

- Fresadora ligera especialmente diseñada para instalar herrajes y pernios en puertas y perfiles de madera.
- Guías milimétricas con topes de profundidad para control exacto del punto y profundidad del fresado.
- Preparada para conexión con aspirador externo.
- Cambio de fresa rápido sin herramientas adicionales.

Incluye:

- x1 fresa recta ø14 mm
- Racor de aspiración
- Guía lateral



FRESADORA

PR 6

Cod. 1.653

Potencia	550	W
Giros en vacío	32000	rpm
Pinza	ø6	mm
Profundidad de fresado	0 - 30	mm
Peso	1.8	kg

- Fresadora ligera.
- Guía milimétrica con tope de profundidad para control exacto del fresado.
- Guía lateral regulable para todo tipo de trabajos de fresado.
- Cambio de escobillas externo sin desmontar la herramienta.

Incluye:

- Guía lateral regulable
- Guía de precisión para fresados en curva



FRESADORA

PR 10 EK

Cod. 1.1310

Potencia	1800	W
Giros en vacío	8000 - 30000	rpm
Pinza	ø6 / 6.3 / 8 / 12 / 12.7	mm
Profundidad de fresado	0 - 60	mm
Peso	4	kg

- Fresadora de doble empuñadura para fresas con vástago desde ø6 mm hasta ø12.7 mm.
- Regulador electrónico con 6 velocidades
- Guía milimétrica con doble ajuste y tope de profundidad.
- Sistema de torreta por pasadas para igualado de superficies irregulares.
- Preparada para uso con plantillas
- Preparada para conexión con aspirador externo.

Incluye:

- x6 Fresas
- x6 Pinzas ø6 / 6.3 / 8 / 12 / 12.7 mm.
- Guía lateral
- Plataforma guía para plantillas
- Maletín PE-HD





SOPLADOR

SP 700

Cod. 1.2409

Potencia	480	W
Giros en vacío	0 - 16000	rpm
Flujo de aire	3	m³
Peso	1.6	kg

- Soplador ligero para limpiar hojas, polvo y serrín en jardines y talleres.
- Cable de 2m.
- Tubo de soplado flexible.
- Empuñadura ergonómica
- Bloqueo del motor para trabajos prolongados.



ASPIRADOR DE SÓLIDOS Y LÍQUIDOS / SOPLADOR

BVAC 2000

Cod. 1.2181

Potencia	1200	W
Potencia enchufe de salida	2000	W
Capacidad de aspiración	17	Kpa
Capacidad del tanque	30	L
Dimensiones del tubo flexible	ø38 x 1500	mm
Tubo telescópico	40 - 80	cm
Cable	5	m
Peso	9.5	kg

- Aspirador para sólidos y líquidos.
- Pulsador para limpiar el filtro HEPA taponando la boquilla.
- Enchufe de salida para conectar herramientas al aspirador.
- Soplador integrado.
- Indicador de contenedor lleno.
- Sistema de almacenamiento de accesorios integrado.
- 4 Ruedas para facilitar el trabajo en grandes superficies.

Incluye:

- Tubo de aspiración flexible
- Racor de aspiración
- Tubo telescópico
- Cepillo 2 posiciones
- Boquilla plana
- Cepillo redondo
- Filtro HEPA



Opcional:

Bolsa Tela Cod. 8276.1031



Salida del soplador. Pulsador para limpiar el filtro HEPA taponando la boquilla.

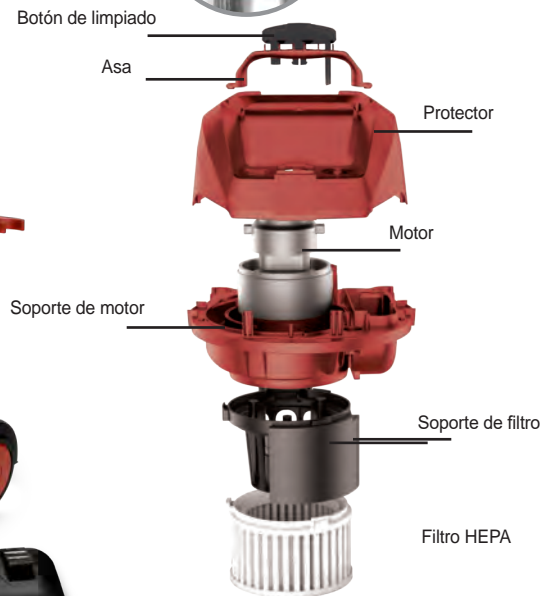

ASPIRADOR DE SÓLIDOS Y LÍQUIDOS / SOPLADOR

BVAC 2200 E

Cod. 1.1898

Potencia	1600	W
Potencia enchufe de salida	2200	W
Capacidad de aspiración	18	Kpa
Capacidad del tanque	30	L
Dimensiones del tubo flexible	ø32 x 3000	mm
Tubo telescópico	40 - 80	cm
Cable	4.5	m
Peso	6	kg

Incluye:

- Tubo de aspiración flexible
- Racor de aspiración de 27 a 40 mm
- Tubo telescópico
- Cepillo con cerdas (especial moquetas)
- Cepillo para suelo (especial líquidos)
- Boquilla plana
- Cepillo redondo
- Filtro HEPA
- x2 Sacos recoge polvo lavables

- Aspirador para sólidos y líquidos con triple filtrado.
- Pulsador para limpiar el filtro HEPA taponando la boquilla.

- Enchufe de salida para conectar herramientas al aspirador. Al activar la herramienta conectada el aspirador se activa automáticamente. Retardo de 8 seg. tras el apagado para una aspiración completa de residuos.

- Soplador integrado.
- Regulador electrónico de potencia.
- Cambio rápido de sistema de aspiración de sólidos a líquidos cambiando los filtros y la toma de aspiración.
- 4 Ruedas para facilitar el trabajo en grandes superficies.
- Clase de protección IPX4

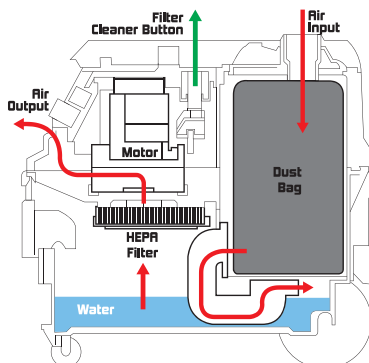

ASPIRADOR DE SÓLIDOS Y LÍQUIDOS

VAC 2030

Cod. 1.1690

VAC 2050 C

Cod. 1.1198

VAC 2030 VAC 2050 C

Potencia	1200	1200	W
Potencia enchufe de salida	2000	2000	W
Capacidad de aspiración	17	17	Kpa
Capacidad del tanque	30	50	L
Dimensiones del tubo flexible	ø38 x 1500	ø38 x 1900	mm
Tubo telescópico	40 - 80	40 - 80	cm
Cable	4.5	4.5	m
Peso	11	11	kg

- Aspiradores para sólidos y líquidos.
- El modelo VAC 2050 C incluye filtro HEPA, manguera de vaciado y mayor capacidad del tanque.
- Enchufe de salida para conectar herramientas al aspirador. Al activar la herramienta conectada el aspirador se activa automáticamente. Retardo de 8 seg. tras el apagado para una aspiración completa de residuos.
- Arranque progresivo.
- 4 Ruedas para facilitar el trabajo en grandes superficies

Incluye:

- Tubo de aspiración flexible
- Racor de aspiración
- Tubo telescópico
- Cepillo 2 posiciones
- Boquilla plana
- Cepillo redondo
- Saco de residuos

VAC 2030

Incluye:

- Saco filtro lavable
- Filtro esponja

VAC 2050 C

Incluye:

- Filtro HEPA
- Cadena antiestática



ASPIRADOR DE SÓLIDOS Y LÍQUIDOS CON DOBLE MOTOR

BVAC 2400 DM

Cod. 1.2412

Potencia	1200 - 2400	W
Potencia enchufe de salida	2000	W
Capacidad de aspiración	23	Kpa
Capacidad del tanque	60	L
Dimensiones del tubo flexible	ø38 x 4000	mm
Cable	4.5	m
Peso	23	kg

**DOBLE MOTOR
MÁXIMA POTENCIA**

- Aspirador para sólidos y líquidos con 2 motores independientes de 1200W cada uno.
- Pulsador para limpiar el filtro HEPA taponando la boquilla.
- Enchufe de salida para conectar herramientas al aspirador. El aspirador y la herramienta deben activarse de forma independiente.
- Boya interna indicadora de tanque lleno.
- Manguera de vaciado de líquidos integrada en el depósito.
- 4 Ruedas para facilitar el trabajo en grandes superficies.
- Clase de protección IPX4

Incluye:

- Tubo de aspiración flexible
- Racor de aspiración
- Tubo metálico de 2 piezas
- Cepillo con cerdas (especial moquetas)
- Cepillo para suelo (especial líquidos)
- Boquilla plana
- Cepillo redondo
- Filtro HEPA





INGLETADORAS

PARA MADERA, METAL Y CONSTRUCCIÓN

INGLETADORA COMBINADA ø210 mm

SC 210 CW

Cod. 1.2947

Potencia	1200	W
Giros en vacío	4500	rpm
Diámetro del disco	ø210 x 30	mm
Peso	12	kg



Capacidad de Corte: Máx. Longitud x Máx. Altura (L x H)

Recto 90°	Inglete 45/90°	Bisel 90/45°	Compuesto 45/45°	Mesa superior
120 x 55mm	65 x 55 mm	120 x 35 mm	40 x 23 mm	0-33 mm

- Ingletadora combinada con mesa de corte superior para discos widia de ø210 mm.

- Motor monofásico de 1200W.

- Diseño robusto en aluminio.

- Mesa rotativa preajustada para cortes a cada 5°

- Guía de corte reglada

Incluye:

- Disco widia TCT ø210 x 30 mm

- Extensores de mesa inferior.

- Guía paralela superior.

- Cubre disco inferior.

- Mordaza vertical

- Saco recoge polvo



INGLETADORA COMBINADA ø250 mm

SC 250 CW

Cod. 1.2943

Potencia	1800	W
Giros en vacío	4800	rpm
Diámetro del disco	ø255 x 30	mm
Peso	16	kg



Capacidad de corte: Ancho por Alto (L x H)
Cutting capacity: Width x Height (W x H)

Recto Straight 90°	Inglete Mitre 45/90°	Bisel Bevel 90/45°	Compuesto Compound 45/45°	Mesa Superior Upper Table
150 x 70 mm	110 x 70 mm	150 x 40 mm	110 x 40 mm	0 - 38 mm

- Ingletadora combinada con mesa de corte superior para discos widia de ø250 mm.

- Motor monofásico de 1800W.

- Diseño robusto en aluminio.

- Mesa rotativa preajustada para cortes a cada 5°

- Guía de corte reglada

- Marcado láser de corte.

Incluye:

- Disco widia TCT ø250 x 30 mm

- Extensores de mesa inferior.

- Guía paralela superior.

- Cubre disco inferior.

- Mordaza vertical

- Saco recoge polvo





INGLETADORA COMBINADA ø250 mm

SC 250 W PRO

Cod. 1.1377

Potencia	1500	W
Giros en vacío	3800	rpm
Diámetro del disco	ø250 x 30	mm
Peso	14.5	kg

Capacidad de Corte: Máx. Longitud x Máx. Altura (L x H)				
Recto 90°	Inglete 45/90°	Bisel 90/45°	Compuesto 45/45°	Mesa superior
155 x 70mm	105 x 70 mm	150 x 50 mm	55 x 50 mm	0-43 mm

- Ingletadora combinada con mesa de corte superior para discos widia de ø254 mm.

- Motor monofásico de 1500W.

- Mesa rotativa preajustada para cortes a -45°, -22.5°, 0°, +22.5°, +45°

Incluye:

- Disco widia TCT ø254 x 30 mm
- Guía tope de longitud de corte.
- Guía paralela superior.
- Goniómetro para mesa superior.
- Cubre disco inferior
- Saco recoge polvo



INGLETADORA COMBINADA ø250 mm

SC 265 W

Cod. 1.1105

Potencia	1500	W
Giros en vacío	3800	rpm
Diámetro del disco	ø250 x 30	mm
Peso	15.5	kg

Capacidad de Corte: Máx. Longitud x Máx. Altura (L x H)				
Recto 90°	Inglete 45/90°	Bisel 90/45°	Compuesto 45/45°	Mesa superior
155 x 70mm	105 x 70 mm	150 x 20 mm	55 x 50 mm	0-43 mm

- Ingletadora combinada con mesa de corte superior para discos widia de ø254 mm.

- Mesa de Aluminio de fundición

- Motor monofásico de 1500W.

- Base y mesa superior de aluminio.

- Mesa rotativa preajustada para cortes a -45°, -22.5°, 0°, +22.5°, +45°

Incluye:

- Disco widia TCT ø254 x 30 mm
- Guía tope de longitud de corte.
- Guía paralela superior.
- Goniómetro para mesa superior.
- Cubre disco inferior
- Saco recoge polvo



INGLETADORA COMBINADA ø250 mm

SC 2600 W

Cod. 1.1760

Potencia	1900	W
Giros en vacío	2900	rpm
Diámetro del disco	ø250 x 30	mm
Peso	16.5	kg



Capacidad de Corte: Máx. Longitud x Máx. Altura (L x H)

Recto 90° 135 x 55mm	Inglete 45/90° 90 x 55 mm	Bisel 90/45° 125 x 45 mm	Compuesto 45/45° 65 x 45 mm	Mesa superior 0-45 mm
---------------------------------------	--	---	--	------------------------------

- Ingletadora combinada con mesa de corte superior para discos widia de ø254 mm.
- Diseño robusto en aluminio de fundición de 3.2 mm.
- Snodo reforzado fabricado en una pieza única sin fijación a la base.
- Mesa rotativa preajustada para cortes a cada 5°
- Altura de la mesa superior regulable mediante pomo giratorio.

Incluye:

- Disco widia TCT ø254 x 30 mm
- Extensores de mesa inferior.
- Guía paralela superior.
- Cubre disco inferior.
- Mordaza vertical
- Saco recoge polvo



INGLETADORA COMBINADA CON LÁSER ø250 mm

SC 251 NW

Cod. 1.2579

Potencia	1800	W
Giros en vacío	5000	rpm
Diámetro del disco	ø250 x 30	mm
Peso	16.5	kg

Capacidad de Corte: Máx. Longitud x Máx. Altura (L x H)

Recto 90° 127 x 75mm	Inglete 45/90° 90 x 75 mm	Bisel 90/45° 127 x 50 mm	Compuesto 45/45° 85 x 50 mm	Mesa superior 52 mm
---------------------------------------	--	---	--	----------------------------

- Ingletadora combinada con mesa de corte superior para discos widia de ø254 mm.
- Máxima capacidad de corte al desplazar el motor.
- Motor monofásico de 1800W.
- Diseño robusto en aluminio de fundición.
- Mesa rotativa preajustada para cortes a cada 5°
- Guía de corte reglada
- Con marcador de láser de corte.

Incluye:

- Disco widia TCT ø254 x 30 mm
- Extensores de mesa inferior.
- Guía paralela superior.
- Cubre disco inferior.
- Mordaza vertical
- Saco recoge polvo





INGLETADORA COMBINADA ø300 mm SC 305 CW

NOVEDAD

Cod. 1.2944

Potencia	1800	W
Giros en vacío	4800	rpm
Diámetro del disco	ø305 x 30	mm
Peso	29	kg

Capacidad de Corte: Máx. Longitud x Máx. Altura (L x H)

Recto 90° 170 x 100mm	Inglete 45/90° 118 x 100 mm	Bisel 90/45° 170 x 67 mm	Compuesto 45/45° 118 x 62 mm	Mesa superior 0 - 50 mm
--	--	---	---	--------------------------------

- Ingletadora combinada con mesa de corte superior para discos widia de ø305 mm.
- Máxima precisión de corte.
- Base y mesa superior fabricadas en aluminio.
- Mesa rotativa preajustada para cortes a cada 5°
- Altura de la mesa superior regulable mediante pomo giratorio.

Incluye:

- Disco widia TCT ø305 x 30 mm
- Guía tope de longitud de corte.
- Guía paralela superior.
- Cubre disco inferior.
- Mordaza vertical
- Saco recoge polvo



INGLETADORA COMBINADA ø300 mm SC 305 W

Cod. 1.2578

SC 305 IW (CON MOTOR DE INDUCCIÓN)

Cod. 1.2192

Potencia	1600	W
Giros en vacío	3000	rpm
Diámetro del disco	ø300 x 30	mm
Peso	26	kg

Capacidad de Corte: Máx. Longitud x Máx. Altura (L x H)

Recto 90° 170 x 90mm	Inglete 45/90° 110 x 90 mm	Bisel 90/45° 170 x 60 mm	Compuesto 45/45° 55 x 70 mm	Mesa superior 0-50 mm
---------------------------------------	---	---	--	------------------------------

- Ingletadora combinada con mesa de corte superior para discos widia de ø254 mm.
- Máxima precisión de corte.
- Motor con transmisión por correas tanto en el modelo con escobillas como en el de inducción.
- Ruido reducido.
- Base y mesa superior fabricadas en aluminio.
- Mesa de gran tamaño 476 x 326 mm.
- Mesa rotativa preajustada para cortes a cada 5°
- Altura de la mesa superior regulable mediante pomo giratorio.

Incluye:

- Disco widia TCT ø305 x 30 mm
- Guía tope de longitud de corte.
- Guía paralela superior.
- Cubre disco inferior.
- Mordaza vertical
- Saco recoge polvo



Transmisión por correas.
Máquina silenciosa



INGLETADORA COMBINADA CON TRANSMISIÓN POR CORREAS Ø315 mm

SCC 315 W

Cod. 1.2111

Potencia	2000	W
Giros en vacío	4000	rpm
Diámetro del disco	Ø315 x 30	mm
Peso	22	kg



Capacidad de Corte: Máx. Longitud x Máx. Altura (L x H)

Recto 90° 165 x 100mm	Inglete 45/90° 115 x 100 mm	Bisel 90/45° 170 x 65 mm	Compuesto 45/45° 62 x 62 mm	Mesa superior 0-45 mm
--	--	---	--	------------------------------

- Ingletadora combinada con mesa de corte superior para discos widia de Ø315 mm.
- Máxima altura de corte 110 mm.
- Potente motor de transmisión por correas de 2000W.
- Ruido reducido.
- Base y mesa superior fabricadas en aluminio.
- Mesa rotativa preajustada para cortes a -45, -30°, -15°, -7.5°, 0°, +15°, +30°, +45°, +60°

Incluye:

- Disco widia TCT Ø315 x 30 mm
- Extensores de mesa inferior.
- Guía paralela superior.
- Cubre disco inferior.
- Mordaza vertical
- Saco recoge polvo



Transmisión por correas. Máquina silenciosa



MAX LxH 165 x 100mm	MOTOR TRANSMISIÓN POR CORREAS	SOPORTES DE CORTE MESA EXTENSIBLE	ASPIRACIÓN INTEGRADA	COMPONENTES AI DE ALUMINIO	DISCO WIDIA
------------------------	----------------------------------	--------------------------------------	-------------------------	-------------------------------	----------------

Mesa de trabajo

T100C

Cod. 1.2889

Máxima carga	150	Kg
Dimensiones	19.85 x 6.40 x 9.35.	cm
Altura regulable	825-935	mm
Anchura regulable	940-1985	mm
Máxima superficie de apoyo	710 x 510	mm
Peso	9.8	Kg

La mesa de trabajo tiene una estructura robusta de aluminio de alta calidad ideal para todas las necesidades del proyecto. Dispone de sujetadores rápidos ergonómicos de palanca para fijar las piernas, mecanismo de liberación rápida de la pieza de trabajo.



TABLE ADJUSTABLE HEIGHT 825 - 935 mm	MAX SUPPORTED SURFACE 68 x 37 cm	MAX SUPPORTED WEIGHT 150 kg	WEIGHT 10 kg
---	-------------------------------------	--------------------------------	-----------------

INGLETADORA TELESCÓPICA ø216 mm

SCR 216 W

Cod. 1.2183

Potencia	1700	W
Giros en vacío	4700	rpm
Diámetro del disco	ø210 / 216 x 30	mm
Peso	12	kg

Capacidad de Corte: Máx. Longitud x Máx. Altura (L x H)

Recto 90°	Inglete 45/90°	Bisel 90/45°	Compuesto 45/45°
340 x 65 mm	240 x 65 mm	340 x 40 mm	240 x 40 mm

- Ingletadora telescópica para discos widia de ø216 mm.
- Cabezal deslizante para cortes de gran longitud.
- Guía láser de corte
- Base fabricada en aluminio.
- Mesa rotativa preajustada para cortes a -45° / -30° / -22.5° -15° / 0° / +15° / +22.5° / +30° / +45°

Incluye:

- Disco widia TCT ø210 x 30 mm
- Extensores de mesa inferior.
- Mordaza vertical
- Saco recoge polvo



INGLETADORA TELESCÓPICA ø255 mm

SCR 255 CW

Cod. 1.1676

Potencia	1800	W
Giros en vacío	6000	rpm
Diámetro del disco	ø255 x 30	mm
Peso	17.5	kg

Capacidad de Corte: Máx. Longitud x Máx. Altura (L x H)

Recto 90°	Inglete 45/90°	Bisel 90/45°	Compuesto 45/45°
340 x 90 mm	240 x 90 mm	340 x 50 mm	240 x 45 mm

- Ingletadora telescópica para discos widia de ø255 mm.
- Cabezal deslizante para cortes de gran longitud.
- Motor silencioso de transmisión por correas
- Guía láser de corte
- Base fabricada en aluminio.
- Mesa rotativa preajustada para cortes a -45° / -30° / -22.5° -15° / 0° / +15° / +22.5° / +30° / +45°

Incluye:

- Disco widia TCT ø255 x 30 mm
- Extensores de mesa inferior.
- Mordaza vertical
- Saco recoge polvo



Transmisión por correas.
Máquina silenciosa



INGLETADORA TELESCÓPICA ø315 mm

SCR 315 W

Cod. 1.1933

Potencia	1800	W
Giros en vacío	3500	rpm
Diámetro del disco	ø315 x 30	mm
Peso	19	kg



Transmisión por correas.
Máquina silenciosa

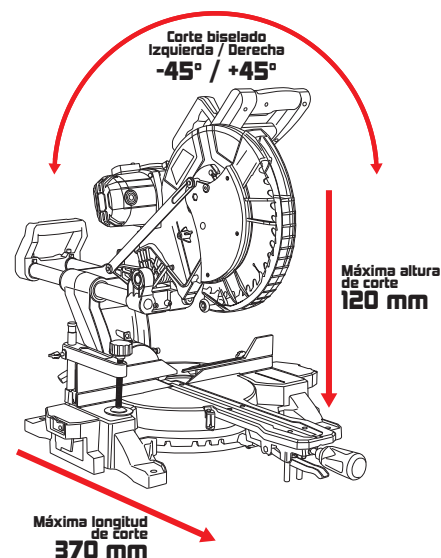

Capacidad de Corte: Máx. Longitud x Máx. Altura (L x H)

90°	Inglete 45/90°	Bisel 90/45°	Compuesto 45/45°	Compuesto Dcha.
370x105 mm	370x65 mm 370x35 mm	255x105 mm	255x65 mm	255x35 mm

- Ingletadora telescópica para discos widia de ø315 mm.
- Cabezal basculante a derecha e izquierda
- Máxima altura de corte 120 mm.
- Cabezal deslizante para cortes de gran longitud.
- Motor silencioso de transmisión por correas
- Guía láser de corte
- Base fabricada en aluminio.
- Guía de corte reglada para mayor exactitud
- Mesa rotativa preajustada para cortes a -45° / -30° / -22.5° -15° / 0° / +15° / +22.5° / +30° / +45°

Incluye:

- Disco widia TCT ø315 x 30 mm
- Extensores de mesa inferior.
- Mordaza vertical
- Saco recoge polvo



TRONZADORA DE DISCO ABRASIVO ø355 mm

TV 509 D

Cod. 1.1976

Potencia	2400	W
Giros en vacío	4000	rpm
Diámetro del disco	ø355 x 25.4	mm
Peso	17	kg

Capacidad de corte

Corte a 90°	●	ø120	mm
(perfil y macizo)	■	115 x 115	mm
	└	120 x 120	mm
	■	210 x 85	mm
Corte a 45°	●	ø120	mm
(perfil y macizo)	■	100 x 100	mm
	└	100 x 100	mm
	■	130 x 100	mm



- Tronzadora para corte de metal con disco abrasivo.
- Mordaza horizontal regulable de -15° a +45° integrada.
- Motor monofásico
- Tope de profundidad ajustable.
- Cortes biselados de 0° a -45°
- Herramienta plegable para su transporte

Incluye:

- Disco abrasivo de corte de hierro ø355 x 3.0 x 25.4 mm (Cod. 5.511)





TRONZADORA DE DISCO WIDIA \varnothing 185 mm

TD 185 (BRUSHLESS)

Cod. 1.3320

Potencia	1500	W
Giros en vacío	1900 / 2300 / 2800	rpm
Diámetro del disco TCT	\varnothing 185	mm
Peso	11	kg

Capacidad de corte

Corte a 90°	●	\varnothing 55	mm
(perfil y macizo)	■	45 x 45	mm
	└	35 x 85	mm
Corte a 45°	●	\varnothing 45	mm
(perfil y macizo)	■	40 x 40	mm
	└	30 x 80	mm



Incluye:
- Disco Acero 185 mm
Cod: 12.931



- **Motor Brushless:** Par motor elevado y velocidad estable.

-- **Potente motor sin escobillas** que permite aumentar la eficacia, disminuyendo notablemente el calentamiento y aumentando considerablemente la vida del motor y la duración de la batería.

- Tronzadora de corte rápido y limpio de metales.

- Base de acero endurecido.

- **Soft start** (arranque suave)

- **Constant speed** (velocidad constante).

- Corte de aluminio.

- Protección contra desconexión (antirearme) y contra sobrecarga.

- Indicador de encendido y de sobrecarga.

- **3 velocidades:**

1900 rpm: Metales ferrosos

2300 rpm: Metales no ferrosos

2800 rpm: Acero Inox

Con los cortes más rápidos del mercado



TRONZADORA DE DISCO WIDIA \varnothing 355 mm

TD 355 B

Cod. 1.2507

Potencia	2200	W
Giros en vacío	1500	rpm
Diámetro del disco	\varnothing 355 x 25.4	mm
Peso	22	kg

Capacidad de corte

Corte a 90°	●	\varnothing 130	mm
(perfil y macizo)	■	120 x 120	mm
	└	120 x 120	mm
	■	185 x 95	mm
Corte a 45°	●	\varnothing 120	mm
(perfil y macizo)	■	90 x 90	mm
	└	90 x 90	mm
	■	105 x 90	mm



- Tronzadora para corte de metal con disco widia TCG.

- Mordaza horizontal regulable de -15° a +45° integrada.

- **Motor monofásico**

- Base en fundición de hierro

- Tope de profundidad ajustable.

- Cortes biselados de 0° a -45°

- Herramienta plegable para su transporte

Incluye:

- Disco Widia TCG con diente sandwich \varnothing 355 x 3 x 25.4 mm

Rendimiento 10 veces superior a otros discos widia

(Cod. 12.660)



SIERRA DE CINTA

SN 1435 B

Cod. 1.1460

Potencia	1/2	HP
Giros en vacío	2000 - 4000	rpm
Dimensiones de la sierra	1435 x 12.7 x 0.65	mm
Velocidad	38/80	m/min
Peso	21	kg

Capacidad de corte

Corte a 90°	●	∅125	mm
(perfil y macizo)	■	125 x 125	mm
	■	125 x 127	mm
Corte a 45°	●	∅80	mm
(perfil y macizo)	■	80 x 80	mm
	■	80 x 100	mm
Corte a 60°	●	∅45	mm
(perfil y macizo)	■	45 x 45	mm
	■	45 x 60	mm

- Sierra de cinta con potente y silenciosa.
- 2 velocidades electrónicas.
- Mordaza rápida con apertura de 125 mm de hierro fundido.
- Arco de aluminio fundido. Base de acero.
- Tope de longitud de corte ajustable.
- Cortes biselados de 0° a 60°
- Sistemas de ajuste y tensión de la sierra.
- Herramienta plegable para su transporte.

Incluye:

- Hoja de sierra bimetálica



SIERRA DE CINTA

SN 1735

Cod. 1.5882

Potencia	2000	W
Dimensiones de la sierra	1735 x 13 x 0.65	mm
Velocidad	30 - 80	m/min
Peso	38	kg

Capacidad de corte

Corte a 90°	●	∅155	mm
(perfil y macizo)	■	155 x 155	mm
	■	165 x 150	mm
Corte a 45°	●	∅110	mm
(perfil y macizo)	■	110 x 110	mm
	■	120 x 100	mm

- Sierra de cinta con potente motor monofásico.
- Mordaza rápida con apertura de 165 mm.
- 2 velocidades electrónicas.
- Arranque progresivo.
- Arco y base en fundición de aluminio.
- Volante tensor de la sierra.

Incluye:

- Hoja de sierra bimetálica

OPCIONAL:

- Bancada 57 x 46 x 80 cm
- Peso 16 kg
- Cod. 1.454



ÍNDICE



Ingletadoras
96



Herramientas a Batería
97



Taladros Percutores
98



Martillos Rotativos
99



Amoladoras
100



Lijadoras
101



Sierras & Cepillo
102

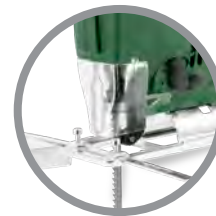

Sierras Caladoras
103



Multiherramientas
103



Esmeriladoras
104



**Decapadores y
Pistolas de pintura**
105



Jardín
106



STAYER



INGLETADORA

SC 210 CW

Cod. 1.2945

Potencia	1200	W
Giros en vacío	4500	rpm
Diámetro del disco	ø210 x 30	mm
Peso	12	kg

Capacidad de corte: Ancho por Alto (L x H)
Cutting capacity: Width x Height (W x H)

Recto Straight 90°	Inglete Mitre 45/90°	Bisel Bevel 90/45°	Compuesto Compound -45/45°	Mesa Superior Upper Table
120 x 55mm	65 x 55 mm	120 x 35 mm	40 x 23 mm	0-33 mm



- Ingletadora combinada con mesa de corte superior para discos widia de ø210 mm.
- Motor monofásico de 1200W.
- Diseño robusto en aluminio.
- Mesa rotativa preajustada para cortes a cada 5°
- Guía de corte reglada

Incluye:

- Disco widia TCT ø210 x 30 mm
- Extensores de mesa inferior.
- Guía paralela superior.
- Cubre disco inferior.
- Mordaza vertical
- Saco recoge polvo



INGLETADORA

SC 250 W

Cod. 1.589

Potencia	1800	W
Giros en vacío	4200	rpm
Diámetro del disco	ø250 x 30	mm
Peso	15.5	kg

Capacidad de corte: Ancho por Alto (L x H)
Cutting capacity: Width x Height (W x H)

Recto Straight 90°	Inglete Mitre 45/90°	Bisel Bevel 90/45°	Compuesto Compound -45/45°	Mesa Superior Upper Table
130 x 80 mm	90 x 75 mm	130 x 52 mm	71 x 30 mm	0 - 40 mm



- Base y Mesa superior en aluminio.
- Mordaza vertical
- Aspiración integrada.
- Bloqueo automático de la mesa giratoria para corte a 22.5°-45°-90°.
- Disco de Widia TCT Z40.
- Apoyo lateral para facilitar el corte de piezas largas.
- 1 escalímetro para medir la longitud de corte.
- Apoyo deslizante para facilitar el corte a 45° inclinado.

Incluye:

- Disco widia TCT ø250 x 30 mm
- Extensores de mesa inferior.
- Guía paralela superior.
- Cubre disco inferior.
- Mordaza vertical
- Saco recoge polvo





TALADRO / ATORNILLADOR 12V

BHL 111 BK

Cod. 1.3063

Tensión batería litio	12	V
Capacidad batería	2.0	Ah
Giros en vacío	0-350/0-1350	rpm
Capacidad portabrocas	ø1.5 - ø10	mm
Inserción portabrocas	3/8" x 24	UNF
Par de apriete	32	Nm
Ajustes de regulación	16 + 2	
Máx. perf. madera	ø20	mm
Máx. perf. mampostería	ø10	mm
Máx. perf. acero	ø10	mm
Peso	0.9	kg



CARGADOR Y BATERÍA

CARGADOR 2.0 A

Cod. 12.900

BATERÍA 2.0 Ah

Cod. 12.899



- 2 Funciones: Atornillador y Taladro
- 2 velocidades mecánicas para mayor potencia y velocidad.
- Control electrónico de velocidad en el gatillo.
- Sentido de giro reversible.

Incluye:

- x1 Cargador
- x2 Baterías 2.0Ah
- Maletín PE-HD



TALADRO / ATORNILLADOR / PERCUTOR 14.4V - 18V

Cod. 1.2914

Cod. 1.2012

Cod. 1.2988

BHL 114 CPK

BHL 118 BPK

BHL 118 CPK

Tensión batería litio	14.4	18	18	V
Capacidad batería	1.5	1.5	2	Ah
Giros en vacío	0-400/0-1500	0-750/0-1500	0-750/0-1500	rpm
Percusiones	0-6000 / 0-22000	0-6000 / 0-22000	0-6000 / 0-22000	
Capacidad portabrocas	ø0.8 - ø10	ø0.8 - ø10	ø0.8 - ø10	mm
Inserción portabrocas	3/8" x 24	3/8" x 24	3/8" x 24	UNF
Par de apriete	25	32	32	Nm
Ajustes de regulación	17 + 1	17 + 1	17 + 1	
Máx. perf. madera	ø30	ø32	ø32	mm
Máx. perf. mampostería	ø10	ø10	ø10	mm
Máx. perf. acero	ø10	ø10	ø10	mm
Máx. diámetro tornillos	ø12	ø12	ø12	
Peso	1	1.5	1.5	kg

NOVEDAD

- 3 Funciones: Taladro, Atornillador y Percutor.
- Portabrocas automático con bloqueo de seguridad.
- Embrague con 17+1 puntos de ajuste para control de límite de apriete.
- Cómodo clip de sujeción para colgar la herramienta en el cinturón entre trabajos.
- Indicador luminoso con L.E.D. en área de trabajo.

- 2 velocidades mecánicas para mejor par de apriete.
- Reversible y electrónico con microprocesador.

Incluye:

- x1 Cargador
- x2 Baterías 2.0Ah
- Maletín PE-HD

BHL 114 CPK

CARGADOR 1.5 A - 14.4V

Cod. 12.476

BATERÍA 1.5 Ah - 14.4V

Cod. 12.478

BHL 118 BPK

CARGADOR 2.0 A - 18V

Cod. 12.479

BATERÍA 2.0 Ah - 18V

Cod. 12.477

BHL 118 CPK

CARGADOR 2.0 A - 18V

Cod. 12.936

BATERÍA 2.0 Ah - 18V

Cod. 12.935



TALADRO PERCUTOR

TH 610

Cod. 1.1381

TH 610 A

Cod. 1.1382

Potencia	600	W
Giros en vacío	0 - 3000	rpm
Percusiones	0 - 41600	ipm
Capacidad portabrocas	ø2 - 13	mm
Inserción	1/2" x 20	UNF
Máx. perforación madera	ø25	mm
Máx. perforación acero	ø13	mm
Máx. perforación mampostería	ø13	mm
Peso	2	kg

TH 610

Incluye:

- Portabrocas de cremallera
- Empuñadura lateral ajustable
- Tope de profundidad

TH 610 A

Incluye:

- Portabrocas automático
- Empuñadura lateral ajustable
- Tope de profundidad

- Taladro con 2 modos de trabajo: sin percusión y percutor
- Regulador de velocidad ubicado en el gatillo
- Reversible mediante palanca sobre el gatillo.



TALADRO PERCUTOR

TH 710 BA

Cod. 1.2723

TH 710 BAK

Cod. 1.2690

Potencia	750	W
Giros en vacío	0 - 3000	rpm
Percusiones	0 - 48000	ipm
Capacidad portabrocas	ø2 - 13	mm
Inserción	1/2" x 20	UNF
Máx. perforación madera	ø25	mm
Máx. perforación acero	ø13	mm
Máx. perforación mampostería	ø13	mm
Peso	1.8	kg

TH 710 BA

Incluye:

- Empuñadura lateral ajustable
- Tope de profundidad

TH 710 BAK

Incluye:

- Empuñadura lateral ajustable
- Tope de profundidad
- Maletín PE-HD

- Taladro con 2 modos de trabajo: sin percusión y percutor
- Portabrocas automático
- Regulador de velocidad ubicado en el gatillo
- Reversible mediante botón sobre el gatillo.



TALADRO PERCUTOR

TH 1000 AK

Cod. 1.558

Potencia	1000	W
Giros en vacío	0 - 3000	rpm
Percusiones	0 - 44800	ipm
Capacidad portabrocas	ø2 - 13	mm
Inserción	1/2" x 20	UNF
Máx. perforación madera	ø25	mm
Máx. perforación acero	ø13	mm
Máx. perforación mampostería	ø13	mm
Peso	2.3	kg

- Taladro con 2 modos de trabajo: sin percusión y percutor
- Portabrocas automático
- Regulador de velocidad ubicado en el gatillo
- Reversible mediante botón sobre el gatillo.

Incluye:

- Empuñadura lateral ajustable
- Tope de profundidad
- Maletín PE-HD



MARTILLO ROTATIVO SDS-PLUS

MH 26 K

Cod. 1.1805

Potencia	800	W
Giros en vacío	0 - 1300	rpm
Percusiones	0 - 5500	ipm
Energía de percusión	2.8	J
Inserción	SDS-PLUS	
Máx. perforación madera	ø30	mm
Máx. perforación acero	ø13	mm
Máx. perforación mampostería	ø26	mm
Máx. perforación con corona	ø68	mm
Peso	2.8	kg

- Martillo con 4 funciones

- 1- **Rotativo sin percusión** para metal, madera y plástico
 - 2- **Rotativo con percusión** para materiales de construcción
 - 3- **Cincelador** para materiales de construcción
 - 4- **Vario - lock** para regular la posición del cincel
- Regulador electrónico de velocidad
 - Embrague de seguridad

Incluye:

- Empuñadura lateral regulable
- Regulador de profundidad
- Maletín PE-HD



MARTILLO ROTATIVO SDS-PLUS

MH 6 CK

Cod. 1.2313

Potencia	1700	W
Giros en vacío	0 - 850	rpm
Percusiones	4000	ipm
Energía de percusión	7	J
Inserción	SDS-PLUS	
Máx. perforación madera	ø40	mm
Máx. perforación acero	ø13	mm
Máx. perforación mampostería	ø26	mm
Máx. perforación con corona	ø65	mm
Peso	5	kg

- Martillo con 4 funciones

- 1- **Rotativo sin percusión** para metal, madera y plástico
 - 2- **Rotativo con percusión** para materiales de construcción
 - 3- **Cincelador** para materiales de construcción
 - 4- **Vario - lock** para regular la posición del cincel
- VAT: sistema de reducción de vibraciones
 - Regulador electrónico de velocidad
 - Embrague de seguridad

Incluye:

- Empuñadura lateral regulable
- Regulador de profundidad
- Maletín PE-HD



MINI AMOLADORA ANGULAR ø115 mm

FH 700 C

Cod. 1.2730

Potencia	700	W
Giros en vacío	11000	rpm
Diámetro del disco	ø115	mm
Eje del disco	M14	
Peso	1.6	kg

- Amoladora ligera de diseño compacto y equilibrado.
- Potente motor S1 de servicio continuo.
- Interruptor de seguridad

Incluye:

- Empuñadura lateral de 2 posiciones



MINI AMOLADORA ANGULAR ø115 mm / ø125 mm

FH 900 G

Cod. 1.3020

FH 901 G

Cod. 1.2856

Potencia	900	W
Giros en vacío	11000	rpm
Diámetro del disco	ø115	mm
Eje del disco	M14	
Peso	1.8	kg

- Amoladora ligera de diseño compacto y equilibrado.
- Potente motor S1 de servicio continuo.
- Interruptor de seguridad

Incluye:

- Empuñadura lateral de 2 posiciones

FH 901 G

Para discos de ø125 mm

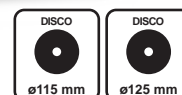

DISEÑO PARA PROFESIONALES

**LIGERA
Y COMPACTA**

> FH700C



GREEN LINE

LIJADORA DELTA LD 141 B

Cod. 1.2781



LIJADORA DELTA LD 141 C

Cod. 1.3021



NOVEDAD
Consulte disponibilidad

Potencia	110	W
Giros en vacío	12500	rpm
Tamaño del plato	140 x 140 x 80	mm
Peso	0.65	kg

- Lijadora delta para una mano
- Sistema anti vibración.
- Aspiración integrada
- Plato autoadherente

Incluye:

- Racor de aspiración
- x1 Lija delta



Potencia	135	W
Giros en vacío	14000	rpm
Tamaño del plato	140 x 140 x 80	mm
Peso	0.8	kg

- Lijadora delta para una mano
- Sistema anti vibración.
- Aspiración integrada
- Plato autoadherente

Incluye:

- Racor de aspiración
- x1 Lija delta



LIJADORAS ORBITALES LH 187 C

Cod. 1.1126



- Pinzas para lijas no adherentes
- Aspiración integrada
- Plato autoadherente

Incluye:

- Racor de aspiración.
- x2 lijas.

Potencia	150	W
Giros en vacío	12000	rpm
Tamaño del plato	90 x 187	mm
Órbita	2	mm
Peso	1.2	kg



LIJADORA ROTORBITAL LR 125 CE

Cod. 1.2190



- Regulador electrónico con 6 velocidades
- Plato con fijación autoadherente
- Baja vibración

Incluye:

- Depósito recoge polvo.
- Disco de lija.

Potencia	300	W
Giros en vacío	12000	rpm
Diámetro del plato	ø125	mm
Órbita	2	mm
Peso	1.5	kg



SIERRA DE SABLE

SSH 210

Cod. 1.2766



Potencia	900	W
Carreras en vacío	0 - 3000	spm
Desplazamiento de la sierra	22	mm
Máx. corte en madera	180	mm
Máx. corte en acero macizo	10	mm
Máx. corte en Aluminio	25	mm
Máx. corte en PVC/perfiles	100	mm
Peso	3.2	kg

- Cambio rápido de hoja. Inserción universal
- Empuñadura rotativa
- Regulador electrónico de velocidad.
- Carcasa con revestimiento de goma
- Tope de sierra ajustable

Incluye:
- x1 Hoja de sierra de 150 mm.

NOVEDAD
Consulte disponibilidad



SIERRA CIRCULAR

CH 185 C

Cod. 1.1544

Potencia	1300	W
Giros en vacío	4500	rpm
Dimensiones del disco	ø185 x 16	mm
Máx. corte 90°	65	mm
Máx. corte 45°	44	mm
Peso	4.8	kg

- Sierra circular para discos wida de ø185 mm.
- Preparada para conexión con aspirador externo.
- Regulador de profundidad de corte.
- Cortes biselados hasta 45°.
- Empuñaduras ergonómicas

Incluye:
- Guía de corte lateral
- Disco wida de ø190 x 30 mm



CEPILLO

PH 82 C

Cod. 1.2585

Potencia	710	W
Giros en vacío	17000	rpm
Profundidad de cepillado	0 - 2	mm
Niveles de profundidad	10	
Ancho de cepillado	82	mm
Peso	2.4	kg

- Potente cepillo con motor de transmisión por correas
- Regulador de profundidad por cuartos de milímetro
- Potente sistema de aspiración integrado.
- Preparada para conexión con aspirador externo.
- Cambio rápido de cuchillas

Incluye:
- Guía lateral
- Saco recoge polvo
- Juego de cuchillas



SIERRA CALADORA

JS 55 CE

Cod. 1.2782

Potencia	500	W
Giros en vacío	0 - 3000	rpm
Máx. corte en madera	55	mm
Máx. corte en acero	3	mm
Máx. corte en aluminio	6	mm
Peso	2	kg

- Cambio de hoja rápido. Inserción universal tipo T
- Preparada para cortes biselados de 0 a 45°
- Regulador electrónico de velocidad
- Preparada para conexión con aspirador externo

Incluye:

- Guía lateral
- x1 Sierra para madera
- x1 sierra para metal

NOVEDAD
Consulte disponibilidad



SIERRA CALADORA

JS 80 BPE

Cod. 1.2722

Potencia	650	W
Giros en vacío	500 - 3000	rpm
Máx. corte en madera	80	mm
Máx. corte en acero	8	mm
Máx. corte en aluminio	22	mm
Peso	2.1	kg

- Cambio de hoja rápido. Inserción universal tipo T
- Movimiento pendular con 3 niveles
- Preparada para cortes biselados de 0 a 45°
- Regulador electrónico de 6 velocidades
- Preparada para conexión con aspirador externo

Incluye:

- Guía lateral
- x1 Sierra para madera
- x1 sierra para metal

NOVEDAD
Consulte disponibilidad



MULTIHERRAMIENTA GIRATORIA

MULTIDRILL 130

Cod. 1.651

Potencia	130	W
Giros en vacío	8000 - 33000	rpm
Máx. capacidad mandril	ø32	mm
Peso	0.5	kg

- Multi herramienta para trabajos de gran precisión
- Regulador electrónico de velocidad
- Para todo tipo de materiales
- Apta para una gran variedad de accesorios. Inserción de ø32 mm
- Aplicaciones como perforado, lijado, pulido, corte y fresado

Incluye:

- Eje flexible extensor de 110 mm.
- Set de 200 Accesorios



ESMERILADORA

E 150 C

Cod. 2.534



Potencia	150	W
Giros en vacío	2950	rpm
Dimensiones de la muela	ø150 x 16 x 12.7	mm
Peso	5.7	kg

- Potente motor de inducción clase E
- Rodamientos de bolas sellados.
- Sólida carcasa de fundición.
- Soportes regulables para piezas de trabajo
- Protectores transparentes contra proyecciones

Incluye:

- x1 Muela ø 150 mm A36
- x1 Muela ø 150 mm A60



ESMERILADORA

EP 200 BM

Cod. 2.402



Potencia	350	W
Giros en vacío	2950	rpm
Dimensiones de la muela	ø200 x 20 x 16	mm
Peso	11.5	kg

- Potente motor de curva plana sobre rodamientos
- Motor encapsulado para evitar la entrada de polvo
- Rodamientos de bolas sellados.
- Interruptor electromagnético protegido contra polvo.
- Soportes regulables para piezas de trabajo
- Protectores transparentes contra proyecciones

Incluye:

- x1 Muela ø200 mm A36
- x1 Muela ø200 mm A60



ESMERILADORAS COMBINADAS

ECA 150 B

Cod. 2.404



- Esmeriladora y Afiladora
- Potente motor de curva plana sobre rodamientos. Encapsulado para evitar la entrada de polvo
- Interruptor electromagnético contra polvo.
- Soportes regulables para piezas de trabajo
- Protectores transparentes contra proyecciones

Incluye:

- x1 Muela esmeril ø 150 mm
- x1 Muela afilado (húmedo/seco) ø200 mm

Potencia	350	W
Giros en vacío	2950	rpm
Muela esmeriladora	ø150 x 20 x 12.7	mm
Muela afilado	ø200 x 40 x 20	mm
Peso	8.5	kg

ECP 150 B

Cod. 2.403



- Esmeriladora y Cepillo
- Potente motor de curva plana sobre rodamientos. Encapsulado para evitar la entrada de polvo
- Interruptor electromagnético contra polvo.
- Soportes regulables para piezas de trabajo
- Protectores transparentes contra proyecciones

Incluye:

- x1 Muela esmeril ø 150 mm
- x1 Cepillo ø 150 mm

Potencia	350	W
Giros en vacío	2950	rpm
Muela esmeriladora	ø150 x 20 x 12.7	mm
Cepillo	ø150	mm
Peso	7	kg

ECL 150 B

Cod. 2.405



- Esmeriladora y Lijadora de banda
- Potente motor de curva plana sobre rodamientos. Encapsulado para evitar la entrada de polvo
- Interruptor electromagnético contra polvo.
- Soportes regulables para piezas de trabajo
- Protectores transparentes contra proyecciones

Incluye:

- x1 Muela esmeril ø 150 mm
- x1 Lija de banda 50 x 686 mm.

Potencia	350	W
Giros en vacío	2950	rpm
Muela esmeriladora	ø150 x 20 x 12.7	mm
Lija de banda	50 x 686	mm
Peso	10	kg



DECAPADOR

SUH 2000 E

Cod. 1.380

SUH 2000 EK

Cod. 1.5786

Potencia	2000	W
Flujo de aire	250 - 450	l/min
Temperatura	50 - 450 / 90 - 600	°C
Peso	0.9	kg

- Decapador con resistencia cerámica
- Temperatura y flujo de aire regulables.
- 2 modos de trabajo
- Indicado para secar, decapar, eliminar barnices y adhesivos, plegar materiales plásticos

SUH 2000 EK

Incluye:

- Set de boquillas
- Maletín PE-HD



PISTOLA DE PINTURA

EPG 300

Cod. 1.738

Potencia	400	W
Presión pulverizador	0.1 - 0.2	Bar
Capacidad depósito	0.8	L
Capacidad de suministro	300	g/min
Máxima viscosidad	30	DIN/sec
Boquilla	ø2.5	mm
Peso	0.9	kg

- Pistola de pintura compacta
- Bloqueo de seguridad de la boquilla.
- Regulador del flujo de pintura
- Boquilla con 3 modos de salida de la pintura
- Rápido desmontaje de los componentes para un trabajo rápido
- Medidor de viscosidad

Incluye:

- Boquilla

Opcional:

Boquilla de 1.80 mm para pintura de baja viscosidad.
Cód. 5015.192



PISTOLA DE PINTURA

EPG 800

Cod. 1.2828

Potencia	800	W
Presión pulverizador	0.1 - 0.3	Bar
Capacidad depósito	900	ml
Capacidad de suministro	1100	ml/min
Máxima viscosidad	70	DIN/sec
Boquilla	ø2.5	mm
Peso	2.9	kg

- Pistola de pintura con compresor
- Regulador del flujo de pintura
- Boquilla con 3 modos de salida de la pintura
- Medidor de viscosidad

Incluye:

- Boquilla
- Manguera de 1.8 m
- Bandolera de transporte



NOVEDAD
Consulte disponibilidad



MINI COMPRESOR DE COCHE

MINICOM B 12V

Cod. 1.2637



Voltaje	12	V
Giros en vacío	1200 - 1400	rpm
Máx. presión	18	Kpa
Caudal de aire	30	l/min
Peso	0.5	kg

- Compresor de aire de formato reducido para el coche
- Conexión directa al mechero del coche.
- Manómetro para control del inflado.

Incluye:

- x3 Boquillas de inflado
- Cable de 3m.

ASPIRADOR DE CENIZAS

BC 1200 D

Cod. 1.1072



Potencia	1200	W
Capacidad de aspiración	19	Kpa
Capacidad del tanque	20	L
Dimensiones del tubo	ø38 x 1000	mm
Peso	4.5	kg

- Especialmente diseñado para limpieza de estufas, chimeneas, barbacoas. Apto para polvo, serrín, suciedad y hojas.

- Depósito metálico de alta resistencia térmica.
- Tubo flexible metálico reforzado con gran resistencia térmica.
- Boquilla de aluminio resistente al desgaste y la abrasión.
- Filtro HEPA con protección metálica.

Incluye:

- Tubo de aspiración
- Boquilla de aluminio
- Filtro HEPA

Opcional

- Filtro HEPA + Cubre filtro (lavable)

Cód. 8190.98



DESBROZADORA DE HILO

CUTTY 600

Cod. 1.659



Potencia	550	W
Giros en vacío	10500	rpm
Dimensión del corte	ø290	mm
Espesor del hilo	1.4	mm
Peso	2.3	kg

- Desbrozadora telescópica de hilo de nylon
- Empuñadura, tope telescópico regulables e inclinables.
- Para carretes de doble hilo
- Avance del hilo semi automático.

Incluye:

- Carrete (Cod. 5025.72)



MOTOSIERRA ELÉCTRICA

OLMO 22-400 B

Cod. 1.1119



Potencia	2200	W
Giros en vacío	9000 - 13000	rpm
Velocidad de corte	13.5	m/s
Capacidad de aceite	120	ml
Longitud de la espada	400	mm
Peso	5	kg

Incluye:

- Cadena y espada.
- Funda para espada
- Destornillador y llave para ajustes





GENERADORES • MOTOSIERRAS
HIDROLIMPIADORAS • BOMBAS

HIDROLIMPIADORA DE ALTA PRESIÓN

HL 105 B

Cod. 1.2008

Potencia	1400	W
Velocidad	16300	rpm
Caudal nominal	5.5	l/min
Caudal máximo	6.2	l/min
Máxima presión	105	Bar
Presión de trabajo	70	Bar
Máx. presión entrada agua	4	Bar
Protección	IPX5	
Peso	5.8	kg

- Hidrolimpiadora portátil con motor S1 de servicio continuo.
- Sistema de Parada Total (TSS). Apaga la bomba automáticamente al soltar el gatillo para evitar daños.
- Manguera de alta presión 5m.
- Cable de 5 m.

Incluye:

- Pistola con bloqueo de seguridad.
- Lanza Turbo
- Lanza Vario Power
- Conector
- Filtro de agua para partículas



HIDROLIMPIADORA DE ALTA PRESIÓN

HL 135

Cod. 1.3321

Potencia	1600	W
Velocidad	16300	rpm
Caudal nominal	5.5	l/min
Caudal máximo	7	l/min
Máxima presión	135	Bar
Presión de trabajo	105	Bar
Máx. presión entrada agua	5	Bar
Protección	IPX5	
Longitud cable	5	m
Manguera	5	m
Peso	5.8	kg

- Hidrolimpiadora portátil con motor S1 de servicio continuo.
- Sistema de Parada Total (TSS). Apaga la bomba automáticamente al soltar el gatillo para evitar daños.

Incluye:

- Pistola con bloqueo de seguridad.
- Lanza Turbo
- Lanza Vario Power
- Conector
- Filtro de agua para partículas



NOVEDAD
Consulte disponibilidad

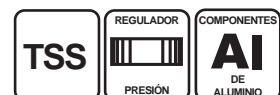

HIDROLIMPIADORA DE ALTA PRESIÓN

HLC 2000

Cod. 1.1996

Potencia	2000	W
Velocidad	14500	rpm
Caudal	6.7	l/min
Máxima presión	150	Bar
Presión de trabajo	130	Bar
Máx. presión entrada agua	4	Bar
Protección	IPX5	
Peso	8.8	kg

- Hidrolimpiadora portátil con motor S1 de servicio continuo.
- Sistema de Parada Total (TSS). Apaga la bomba automáticamente al soltar el gatillo para evitar daños.
- Caudal de agua regulable.
- Depósito de jabón integrado.
- Manguera de alta presión 5m.
- Cable de 5 m.

Incluye:

- Pistola con bloqueo de seguridad.
- Lanza conectora
- Set 3 boquillas: Turbo / 90° / Fan
- Filtro de agua para partículas

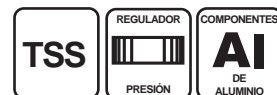

HIDROLIMPIADORA DE ALTA PRESIÓN

HL 2200

Cod. 1.3322

Potencia	2200	W
Velocidad	15000	rpm
Caudal	6.5	l/min
Máxima presión	160	Bar
Presión de trabajo	110	Bar
Máx. presión entrada agua	5	Bar
Protección	IPX5	
Peso	8.7	kg

- Hidrolimpiadora portátil con motor S1 de servicio continuo.
- Sistema de Parada Total (TSS). Apaga la bomba automáticamente al soltar el gatillo para evitar daños.
- Depósito de jabón integrado.
- Manguera de alta presión 5m.
- Bobina para la manguera integrada
- Cable de 5 m.

Incluye:

- Pistola con bloqueo de seguridad.
- Lanza Turbo
- Lanza Vario Power
- Filtro de agua para partículas



NOVEDAD
Consulte disponibilidad



HIDROLIMPIADORA DE ALTA PRESIÓN INDUSTRIAL

HL 2700 B IND

Cod. 1.3323

Potencia	2500	W
Velocidad	2800	rpm
Caudal	7.5	l/min
Máxima presión	160	Bar
Presión de trabajo	140	Bar
Máx. presión entrada agua	4	Bar
Protección	IPX5	
Peso	21.3	kg

NOVEDAD
Consulte disponibilidad

- Hidrolimpiadora portátil con motor de inducción.
- Sistema de Parada Total (TSS). Apaga la bomba automáticamente al soltar el gatillo para evitar daños.
- Regulador del flujo de jabón.
- Depósito de jabón integrado.
- Manguera de alta presión 5m.
- Cable de 5 m. con enrolla-cable integrado.

Incluye:

- Pistola con bloqueo de seguridad.
- Lanza Turbo metálica
- Lanza Vario Power metálica
- Filtro de agua para partículas



HIDROLIMPIADORA DE ALTA PRESIÓN INDUSTRIAL

HL 3000 IND

Cod. 1.1552

Potencia	3000	W
Velocidad	2800	rpm
Caudal	9	l/min
Máxima presión	200	Bar
Presión de trabajo	150	Bar
Máx. presión entrada agua	7	Bar
Protección	IPX5	
Peso	25	kg

- Hidrolimpiadora portátil con motor de inducción.
- Bomba de latón
- Sistema de Parada Total (TSS). Apaga la bomba automáticamente al soltar el gatillo para evitar daños.
- Depósito de jabón integrado.
- Manguera de alta presión 5m.
- Cable de 5 m. con enrolla-cable integrado.

Incluye:

- Pistola con bloqueo de seguridad.
- Lanza conectora
- Set de 6 boquillas
0° / 15° / 25° / 40° / Jabón / Turbo
- Filtro de agua para partículas

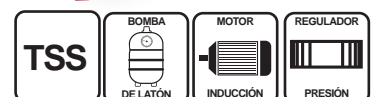

HIDROLIMPIADORA DE ALTA PRESIÓN INDUSTRIAL 110V

HL 2000 PSI

Cod. 1.2410

Potencia	1800	W	1800	W
Velocidad	3400	rpm	3400	rpm
Caudal	4.55	l/min	1.2	GPM
Máxima presión	160	Bar	2300	PSI
Presión de trabajo	138	Bar	2000	PSI
Máx. presión entrada agua	4	Bar	58	PSI
Protección	IPX5		IPX5	
Peso	18	kg	18	kg

- Hidrolimpiadora con motor a 110V
- Sistema de Parada Total (TSS). Apaga la bomba automáticamente al soltar el gatillo para evitar daños.
- Depósito de jabón integrado.
- Regulador de flujo de jabón.
- Manguera de alta presión 6m.
- Cable de 5 m.

Incluye:

- Pistola con bloqueo de seguridad.
- Lanza Turbo metálica
- Lanza Vario Power metálica
- Filtro de agua para partículas

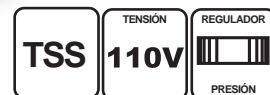

HIDROLIMPIADORA DE ALTA PRESIÓN INDUSTRIAL

HL 11 B IND

Cod. 1.2783

Potencia	2400	W
Velocidad	2800	rpm
Caudal	10	l/min
Máxima presión	200	Bar
Presión de trabajo	150	Bar
Protección	IPX5	
Peso	34	kg

- Hidrolimpiadora portátil con potente motor de inducción con cableado de cobre.
- Bomba con cigüeñal con 3 pistones en línea y cabezal de latón
- Bomba de extracción con filtro de partículas: puede utilizar agua de estanques, piscinas o ríos.
- Regulador de presión de agua.
- Regulador térmico del motor.
- Tanque de jabón de gran capacidad.
- Manguera de alta presión reforzada con acero 8m.
- Recoge-cable integrado.
- Almacenamiento de todos los accesorios integrado

Incluye:

- Pistola con bloqueo de seguridad.
- Lanza conectora
- Set de 6 boquillas
0° / 15° / 25° / 40° / Jabón
- Filtro de agua para partículas

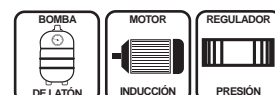

MOTOSIERRA A GASOLINA PARA PODA

OLMO G1 - 250 C

Cod. 1.2740

Potencia	0.9 / 1.2	Kw/HP
Cilindrada	25.4	cm ³
Giros en vacío	3000	rpm
Capacidad del depósito	260	ml
Capacidad de aceite	160	ml
Longitud de la espada	250	mm
Peso	3.5	kg

- Motosierra a gasolina ligera con espada de 250 mm.
- Motor de 2 tiempos.
- Especialmente indicada para trabajos de poda.
- Lubricación de cadena automática y regulable.
- Freno de seguridad frente a retrocesos, tirones y rebotes.
- Mezcla de gasolina / aceite 40:1
- Tensionado de la cadena rápido y sencillo.
- Apta para espadas de hasta 450 mm.



NOVEDAD
Consulte disponibilidad

- Incluye:**
- Cadena y espada OREGON.
 - Funda para espada
 - Botella para mezcla 600 ml.
 - Destornillador y llave para ajustes



MOTOSIERRA A GASOLINA

OLMO G2 - 400 B

Cod. 1.1042

Potencia	1.8 / 2.5	Kw/HP
Cilindrada	45	cm ³
Giros en vacío	2800	rpm
Capacidad del depósito	580	ml
Capacidad de aceite	250	ml
Longitud de la espada	400	mm
Peso	5.5	kg

- Motosierra a gasolina con espada de 400 mm.
- Motor de 2 tiempos.
- Lubricación de cadena automática y regulable.
- Nivel de aceite visible.
- Freno de seguridad frente a retrocesos, tirones y rebotes.
- Mezcla de gasolina / aceite 35:1
- Tensionado de la cadena rápido y sencillo.
- Apta para espadas de hasta 450 mm.



- Incluye:**
- Cadena y espada OREGON.
 - Funda para espada
 - Botella para mezcla 600 ml.
 - Destornillador y llave para ajustes



MOTOSIERRA A GASOLINA PARA PODA

OLMO G3 - 450 C

Cod. 1.2741

Potencia	2.0 / 2.7	Kw/HP
Cilindrada	52	cm ³
Giros en vacío	3000	rpm
Capacidad del depósito	550	ml
Capacidad de aceite	260	ml
Longitud de la espada	450	mm
Peso	6.5	kg

- Motosierra a gasolina con espada de 450 mm.
- Motor de 2 tiempos.
- Lubricación de cadena automática y regulable.
- Freno de seguridad frente a retrocesos, tirones y rebotes.
- Mezcla de gasolina / aceite 40:1
- Tensionado de la cadena rápido y sencillo.



NOVEDAD
Consulte disponibilidad



- Incluye:**
- Cadena y espada OREGON.
 - Funda para espada
 - Botella para mezcla 600 ml.
 - Destornillador y llave para ajustes



AFILADOR DE CADENA SEMIAUTOMÁTICO

CS 85

Cod. 1.1356

Potencia	85	W
Giros en vacío	6300	rpm
Disco	∅104 x 22.2 x 3.2	mm
Peso	2.5	kg

- Afilador de cadenas de motosierra de todo tipo de formato y tamaño.

- Sistema semi automático: la cadena se fija mediante mordaza y puede moverse automáticamente mediante resorte, pero es necesario ajustar la orientación de la mordaza manualmente para utilizar el disco de afilado.

- Mordaza para la sujeción segura de la cadena.

- Mordaza rotativa para orientar el ángulo de afilado del diente fácilmente.

Incluye:

- Disco de afilado de 3.2 mm de grosor



SOPLADOR/ASPIRADOR/TRITURADOR A GASOLINA

GAS VENTO 25 B

Cod. 1.2800

NOVEDAD
Consulte disponibilidad

Potencia	0.7	Kw
Cilindrada	26	cm ³
Giros en vacío	3500 - 9000	rpm
Velocidad max. del aire	180	Km/h
Caudal de aire	600	mm
Capacidad del depósito	420	ml
Capacidad del saco	40	L
Peso	6	kg

- Soplador/Aspirador/Triturador a gasolina.

- Arranque fácil en todo tipo de circunstancias.

- Tubo telescópico para un fácil transporte y almacenamiento.

- Interruptor de seguridad frente a encendidos accidentales.

- Diseño ergonómico con masas equilibradas.

Incluye:

- Saco de aspiración

- Tubo telescópico



CORTASETOS A GASOLINA

GAS ROSE 710

Cod. 1.1354

Potencia	0.65	Kw
Cilindrada	22.5	cm ³
Giros en vacío	3000 - 7500	rpm
Longitud de la hoja de corte	600	mm
Capacidad del depósito	600	ml
Peso	6.2	kg

- Cortasetos a gasolina.

- Freno de seguridad frente a retrocesos, tirones y rebotes.

- Arranque fácil en todo tipo de circunstancias.

- Interruptor de seguridad frente a encendidos accidentales.

- Empuñadura ambidiestra para todo tipo de usuarios.

- Diseño ergonómico con masas equilibradas.

Incluye:

- Doble protector para la hoja



DES BROZADORA A GASOLINA

GAS CUTTER 33

Cod. 1.1549

Potencia	0.9	Kw
Cilindrada	33	cm ³
Giros en vacío	3000	rpm
Diámetro de corte con hilo	ø440	mm
Diámetro del disco	ø255	mm
Dimensiones del soporte	ø26 x 1500	mm
Capacidad del depósito	1	L
Peso	8	kg

- Desbrozadora a gasolina de hilo y de disco.
- Potente motor de gasolina de 2 tiempos.
- Fabricada en aluminio de alta resistencia
- Arranque fácil en todo tipo de circunstancias.
- Avance automático del hilo de corte.
- Empuñadura y tope telescópico regulable en altura e inclinable.
- Diseño ergonómico con masas equilibradas.



Incluye:

- Arnés con correa para el hombro.
- Carrete de hilo automático ø2.4 x 2500 mm.
- Disco de 3 cuchillas ø255 mm.
- Carter de protección.

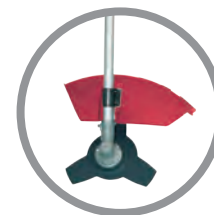

Disco 3 cuchillas



Carrete automático hilo de nylon



DES BROZADORA A GASOLINA

GAS CUTTER 43 B

Cod. 1.2713

Potencia	1.25	Kw
Cilindrada	42.7	cm ³
Giros en vacío	3000	rpm
Diámetro de corte con hilo	ø440	mm
Diámetro del disco	ø255	mm
Dimensiones del soporte	ø26 x 1500	mm
Capacidad del depósito	950	ml
Peso	6.8	kg

- Desbrozadora a gasolina de hilo y de disco.
- Potente motor de gasolina de 2 tiempos.
- Fabricada en aluminio de alta resistencia
- Arranque fácil en todo tipo de circunstancias.
- Avance automático del hilo de corte.
- Ratio de gasolina / aceite 40:1
- Empuñadura y tope telescópico regulable en altura e inclinable.
- Diseño ergonómico con masas equilibradas.



Incluye:

- Arnés doble con correas para los hombros.
- Carrete de hilo automático ø2.4 x 2500 mm.
- Disco de 3 cuchillas ø255 mm.
- Carter de protección.



Carrete automático hilo de nylon



DES BROZADORA / CORTASETOS / PODADORA A GASOLINA

MULTIGAS CUTTER B

Cod. 1.2606

Potencia	0.75 / 1	Kw/HP
Cilindrada	33	cm ³
Giros en vacío	3200	rpm
Diámetro de corte con hilo	ø440	mm
Diámetro del disco	ø255	mm
Longitud del soporte	1500 + 1000	mm
Capacidad del depósito	0.8	L
Peso	12	kg

- Multi herramienta telescópica a gasolina que funciona como Podadora / Cortasetos / Desbrozadora de hilo y de disco.
- Potente motor de gasolina de 2 tiempos.
- Fabricada en aluminio de alta resistencia
- Arranque fácil en todo tipo de circunstancias.
- Avance automático del hilo de corte.
- Empuñadura y tope telescópico regulable en altura e inclinable.
- Diseño ergonómico con masas equilibradas.



Incluye:

- Doble arnés con correa para los hombros.
- Carrete de hilo automático ø2.4 x 2500 mm.
- Disco de 3 cuchillas ø255 mm.
- Cabezal motosierra
- Cabezal cortasetos
- Extensor del soporte 1m.
- Carter de protección.



Podadora



Cortasetos

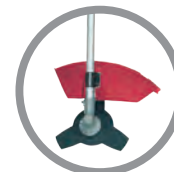

Disco 3 cuchillas



GENERADOR

GX 800

Cod. 1.2756

GENERADOR

Voltaje nominal	230	V
Corriente nominal	3	A
Potencia nominal	0.65	KVA
Potencia máxima	0.8	KVA

MOTOR

Combustible	Gasolina sin plomo	95°
Cilindrada	63	cc ³
Arranque	Manual	
Potencia máxima	2.0	HP
Capacidad del depósito	4	L
Ratio gasolina / aceite	50 : 1	
Autonomía	6	h
Potencia acústica	98	dB(A)
Dimensiones	36 x 30.5 x 30.5	cm
Peso	16	kg
Salidas	x1 Monofásica	



- Conexión segura a cualquier tipo de dispositivo sin sobretensiones dañinas.
- Indicador de tensión.
- Cable conector para salida CC.

GENERADOR INVERTER SILENCIOSO

GID 2200 B

Cod. 1.2849

GENERADOR

Regulación	Inverter estabilizada 100%	
Voltaje nominal	230	V
Corriente nominal	7.8	A
Potencia nominal	1.8	KVA
Potencia máxima	2.0	KVA
Salida DC, Voltaje	12	Vcc
Salida DC, Amperios	8.3	A

MOTOR

Tipo	4T OHV	
Combustible	Gasolina sin plomo 95	
Cilindrada	79.7	cc ³
Arranque	Manual	
Potencia máxima	2.6	HP
Capacidad del depósito	4	L
Capacidad de aceite	350	ml
Autonomía	6	h
Potencia acústica	62	dB (A)
Dimensiones	48 x 28.5 x 46	cm
Peso	18	kg
Salidas		



- Salida inverter
- Conexión segura a cualquier tipo de dispositivo sin sobretensiones dañinas.
- Bajo consumo
- Bajo ruido y vibración.
- Indicador de tensión.
- Cable conector para salida CC.

Electricidad de Calidad Completa
SISTEMA INVERTER
 Completamente seguro y estabilizado

- Incluye:**
- Cable conector para salida CC.
 - Bujía de repuesto.
 - Destornillador.
 - Llave de bujía.
 - Tubo para drenar aceite.

GENERADOR INVERTER SILENCIOSO

GID 4000

Cod. 1.3341

GENERADOR

Voltaje nominal	230	V
Corriente nominal	7.8	A
Potencia nominal	3.5	KVA
Potencia máxima	4.0	KVA
Salida DC, Voltaje	12	Vcc
Salida DC, Amperios	8.3	A

- Salida inverter
- Conexión segura a cualquier tipo de dispositivo sin sobretensiones dañinas.
- Bajo consumo
- Bajo ruido y vibración.
- Indicador de tensión.
- Cable conector para salida CC.

MOTOR

Tipo	INVERTER
Combustible	Gasolina sin plomo 95
Cilindrada	223
Arranque	Manual
Potencia máxima	2.6
Capacidad del depósito	4
Capacidad de aceite	350
Autonomía	6
Potencia acústica	62
Dimensiones	48 x 28.5 x 46
Peso	18
Salidas	



GENERADORES AVR

GAV 2800 E

Cod. 1.1220

GAV 5500 E

Cod. 1.1221

GAV 7500 E

Cod. 1.1767

Regulación segura

AVR

Sin sobretensiones

Apto para Soldadura Inverter



- Dispositivo AVR que establece la tensión de salida.

- Salida AVR sinusoidal
- Conexión segura a cualquier tipo de dispositivo sin sobretensiones dañinas.
- Indicador de tensión.
- Cable conector para salida CC.
- Asa plegable

Incluye:

- Cable conector para salida CC.
- Bujía de repuesto.
- Destornillador.
- Llave de bujía.

GENERADOR	GAV 2800 E	GENERADOR	GAV 5500 E	GENERADOR	GAV 7500 E
Regulación	AVR	Regulación	AVR	Regulación	AVR
Voltaje nominal	230 V	Voltaje nominal	230 V	Voltaje nominal	230 V
Corriente nominal	11 A	Corriente nominal	22 A	Corriente nominal	30 A
Potencia nominal	2.5 KVA	Potencia nominal	5 KVA	Potencia nominal	7 KVA
Potencia máxima	2.8 KVA	Potencia máxima	5.5 KVA	Potencia máxima	7.5 KVA
Salida DC, Voltaje	12 Vcc	Salida DC, Voltaje	12 Vcc	Salida DC, Voltaje	12 Vcc
Salida DC, Amperios	4.2 A	Salida DC, Amperios	8.3 A	Salida DC, Amperios	8.3 A

MOTOR	4T OHV		MOTOR	4T OHV		MOTOR	4T OHV	
Tipo	4T OHV		Tipo	4T OHV		Tipo	4T OHV	
Combustible	Gasolina sin plomo	95°	Combustible	Gasolina sin plomo	95°	Combustible	Gasolina sin plomo	95°
Cilindrada	196	cc³	Cilindrada	389	cc³	Cilindrada	458	cc³
Arranque	Manual		Arranque	Manual + Batería		Arranque	Manual + Batería	
Potencia máxima	3.8	HP	Potencia máxima	12	HP	Potencia máxima	15	HP
Capacidad del depósito	15	L	Capacidad del depósito	25	L	Capacidad del depósito	25	L
Capacidad de aceite	0.6	L	Capacidad de aceite	1.1	L	Capacidad de aceite	1.1	L
Autonomía	13	h	Autonomía	9	h	Autonomía	7	h
Potencia acústica	98	dB(A)	Potencia acústica	98	dB(A)	Potencia acústica	98	dB(A)
Dimensiones	60 x 46 x 46.5	cm	Dimensiones	70 x 45 x 58	cm	Dimensiones	68 x 51 x 54	cm
Peso	50	kg	Peso	82	kg	Peso	88	kg
Salidas	x1 Monofásica		Salidas	x2 Monofásica		Salidas	x3 Monofásica	

GENERADORES INVERTER

GID 3500 OF

Cod. 1.3342

GID 4000 OF

Cod.1.3343

GID 8000 OF

Cod. 1.3344

NOVEDAD



- Control electrónico de salida que proporciona una mayor eficiencia, precisión y un menor consumo.

- Sistema de ondas sinusoidales para proporcionar energía segura y de alta calidad.

- Conexión segura a cualquier tipo de dispositivo sin sobretensiones dañinas.

- Menor ruido

- Mas ligero

- Mayor eficiencia

- Bajo consumo

- Indicador de tensión.

- Cable conector para salida CC.

Incluye:

- Cable conector para salida CC.

- Bujía de repuesto.

- Destornillador.

- Llave de bujía.

GENERADOR	GID 3500 OF		GENERADOR	GID 4000 OF		GENERADOR	GID 8000 OF	
Regulación	INVERTER		Regulación	INVERTER		Regulación	INVERTER	
Voltaje nominal	230	V	Voltaje nominal	230	V	Voltaje nominal	230	V
Corriente nominal	8.3	A	Corriente nominal	8.3	A	Corriente nominal	8.3	A
Potencia nominal	3.2	KVA	Potencia nominal	3.6	KVA	Potencia nominal	7.2	KVA
Potencia máxima	3.5	KVA	Potencia máxima	4.0	KVA	Potencia máxima	8.0	KVA
Salida DC, Voltaje	12	Vcc	Salida DC, Voltaje	12	Vcc	Salida DC, Voltaje	12	Vcc
Salida DC, Amperios	7.8	A	Salida DC, Amperios	7.8	A	Salida DC, Amperios	7.8	A

MOTOR

Tipo		
Combustible	Gasolina sin plomo	95°
Cilindrada	223	cc ³
Arranque	Manual	
Potencia máxima		HP
Capacidad del depósito	7.5	L
Capacidad de aceite	600	ml
Autonomía	3.5	h
Potencia acústica		dB(A)
Dimensiones		cm
Peso	25.5	kg
Salidas		

MOTOR

Tipo		
Combustible	Gasolina sin plomo	95°
Cilindrada	223	cc ³
Arranque		
Potencia máxima		HP
Capacidad del depósito	12.5	L
Capacidad de aceite	600	ml
Autonomía	5	h
Potencia acústica		dB(A)
Dimensiones		cm
Peso	35.5	kg
Salidas		

MOTOR

Tipo		
Combustible	Gasolina sin plomo	95°
Cilindrada	458	cc ³
Arranque		
Potencia máxima		HP
Capacidad del depósito	20	L
Capacidad de aceite	1100	ml
Autonomía	8	h
Potencia acústica		dB(A)
Dimensiones		cm
Peso	60	kg
Salidas		

BOMBAS DE AGUA LIMPIA

CWP 400

Cod. 1.2860

Potencia	400	W
Máx. ratio de bombeo	7300	L/h
Máx. altura	7.5	m
Máx. profundidad	7	m
Cable	10	m
Peso	4	kg

- Bomba de agua sumergible con motor de 400W para drenado y bombeo de aguas limpias de hasta 35°C.
- Ideal para vaciado de piscinas y bombeo de agua en pozos y manantiales. La bomba está preparada tanto para trabajo puntual como para ser instalada en un punto fijo y funcionar de forma estacionada.
- Preparada para trabajar tanto posada en el fondo del agua como suspendida por el asa.
- Interruptor flotante especialmente diseñado para activar y desactivar la bomba automáticamente. Mientras el interruptor flote por encima de la bomba, ésta funcionará ininterrumpidamente. Cuando baja el nivel del agua el interruptor desciende y desactiva la bomba para evitar que se queme.
- Capaz de bombear agua a 7.5 m de altura por encima de la bomba.
- Preparada para sumergirse y bombear hasta 7 m de profundidad.
- Tubo de bombeo rotativo y equipado con diferentes adaptadores para mangueras de ø25 / 33 / 38 / 48 mm para poder adaptarse a distintas ubicaciones y todo tipo de tubos y mangueras de extracción.
- Cable de 10m de longitud para poder conectar la bomba con seguridad lejos del agua.



BOMBAS DE AGUA SUCIA

DWP 750

Cod. 1.2861

Potencia	750	W
Máx. ratio de bombeo	12500	L/h
Máx. altura	8	m
Máx. profundidad	7	m
Cable	10	m
Peso	4.6	kg

- Bomba de agua sumergible con motor de 750W para drenado y bombeo de aguas sucias de hasta 35°C.
- Especialmente diseñada para bombear agua con arena, barro, desechos y restos de hojas o plantas.
- Ideal para vaciado de piscinas y bombeo de agua en pozos y manantiales. La bomba está preparada tanto para trabajo puntual como para ser instalada en un punto fijo y funcionar de forma estacionada.
- Preparada para trabajar tanto posada en el fondo del agua como suspendida por el asa.
- Interruptor flotante especialmente diseñado para activar y desactivar la bomba automáticamente. Mientras el interruptor flote por encima de la bomba, ésta funcionará ininterrumpidamente. Cuando baja el nivel del agua el interruptor desciende y desactiva la bomba para evitar que se queme.
- Capaz de bombear agua a 8 m de altura por encima de la bomba.
- Preparada para sumergirse y bombear hasta 7 m de profundidad.
- Tubo de bombeo rotativo y equipado con diferentes adaptadores para mangueras de ø25 / 33 / 38 / 48 mm para poder adaptarse a distintas ubicaciones y todo tipo de tubos y mangueras de extracción.
- Cable de 10m de longitud para poder conectar la bomba con seguridad lejos del agua.



DWP 1100 INOX

Cod. 1.2862

Potencia	1100	W
Máx. ratio de bombeo	15000	L/h
Máx. altura	9.5	m
Máx. profundidad	7	m
Cable	10	m
Peso	5.9	kg

- Bomba de agua sumergible con motor de 1100W para drenado y bombeo de aguas limpias y sucias de hasta 35°C.
- Especialmente diseñada para bombear agua con arena, barro, desechos y restos de hojas o plantas, su estructura reforzada con acero inoxidable la hace especialmente resistente a entornos adversos.
- Ideal para vaciado de piscinas y bombeo de agua en pozos y manantiales. La bomba está preparada tanto para trabajo puntual como para ser instalada en un punto fijo y funcionar de forma estacionada.
- Preparada para trabajar tanto posada en el fondo del agua como suspendida por el asa.
- Interruptor flotante especialmente diseñado para activar y desactivar la bomba automáticamente. Mientras el interruptor flote por encima de la bomba, ésta funcionará ininterrumpidamente. Cuando baja el nivel del agua el interruptor desciende y desactiva la bomba para evitar que se queme.
- Capaz de bombear agua a 9.5 m de altura por encima de la bomba. Preparada para sumergirse y bombear hasta 7 m de profundidad.
- Tubo de bombeo rotativo y equipado con diferentes adaptadores para mangueras de ø25 / 33 / 38 / 48 mm para poder adaptarse a distintas ubicaciones y todo tipo de tubos y mangueras de extracción.
- Cable de 10m de longitud para poder conectar la bomba con seguridad lejos del agua.



Puntas para atornillador

Set de 40 piezas (puntas y llave de vaso)



Pcs	Longitud	Modelo	Cód. artículo	P.V.P.
7	50	1xPH1 / 2xPH2 / 1xPH3 / 1xPZ1 / 2xPZ2	12.667	42.00€
28	25	1xPH1 / 2xPH2 / 1xPH3 / 1xPZ1 / 2xPZ2 / 1xPZ3 / 1xT10 / 1xT15 / 2xT20 / 2xT25 / 1xT30 / 1xT35 / 1xT40 / 1xH3 / 1xH4 / 1xH5 / 1xH6 / 1xSL3 / 1xSL4 / 1xSL5 / 1xSL6 / 1xS1 / 1xS2		
3	65	(Llave de vaso) 6 / 8 / 10		
1	70	1xPH2		
1 adaptador				



x1 adaptador
STAYER

25 mm 50 mm 70 mm

x4 x4 x4 x2 x4 x10 x3 x4 x3 x1

Set de puntas de impacto endurecidas - 24 piezas



Pcs	Longitud	Modelo	Cód. art	P.V.P.
5	90	3xPH2 / 2xPZ2	12.668	46.00€
7	50	1xPH1/ 3xPH2 / 2xPZ2 / 1xPZ3		
7	25	1xPH1 / 2xPH2 / 1xPH3 / 1xPZ1 / 1xPZ2 / 1xPZ3		
3	48	(Llave de vaso) 6 / 8 / 10		
1	60	Adaptador		
1	Adaptador cambio rápido			

VENTAJAS PRINCIPALES

- Puntas de acero al carbono endurecidas para aumentar la resistencia al impacto y a la fricción.
- Idóneas para utilizar con **atornillador de impacto**.
- Incluyen adaptador magnético con cambio rápido.

25 mm 50 mm 90 mm

x3 x4 x3 x4 x3 x3 x2

x1 adaptador cambio rápido
STAYER
x1 adaptador



Puntas para atornillador

Set de puntas (Adaptador con cambio rápido) - 32 piezas



Pcs	mm	Modelo	Cód. artículo	P.V.P.
30	25	1xPH1/ 2xPH2 / 1PH3 1xPZ1 / 2xPZ2 / 1xPZ3 1xSL3 / 1xSL4 / 1xSL5 / 1xSL6 Hex 1x3 / 1x4 / 1x5 / 1x6 2xT10 / 2xT15 / 2xT20 / 2xT25 / 2xT27 / 2xT30 / 2xT40	1.1064	21.00€
1	25	Adaptador		
1		Adaptador cambio rápido		

Set de puntas (puntas y llave de vaso) Adaptador con cambio rápido- 28 piezas



Pcs	Longitud	Modelo	Cód. artículo	P.V.P.
20	25	1xPH1 / 2xPH2 / 1xPH3 1xPZ1 / 2xPZ2 / 1xPZ3 1xH3 / 1xH4 / 1xH5 1xSL3 / 1xSL4 / 1xSL5 / 1xSL6 1xT10 / 1xT15 / 2xT20 / 2xT25 / 1xT27	12.669	24.00€
6		(Llave de vaso) 5 / 6 / 8 / 10 / 12 / 13		
1		Adaptador		
1		Adaptador cambio rápido		



25 mm

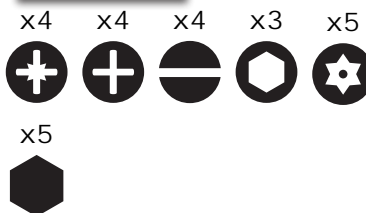

Adaptador



Set de 3 Adaptadores para uso de llaves de vaso y taladro en atornilladores y taladros

6 pcs

De	A	Cód. art	P.V.P.
1/4"	1/4"	12.670	6.50€
1/4"	1/2"		
1/4"	3/8"		

con rodamiento

Soporte universal para taladro

- Cuello 43 mm.
- Recorrido 68 mm.
- Inclinación 0-90°
- Peso 6.5 Kg
- SG 43 B



Cód. 12.517
P.V.P.: 71.00€

Set Llaves de vaso

Set de 4 llaves de vaso de insercion 1/2"
Diametros de 17/ 19/21/22 x81.5mm



Cód. 12.871
P.V.P.: 58.00€

Eje flexible



Cód. 12.590
P.V.P.: 5.00€



Set de 70 Brocas Cilíndricas y Puntas



Set 70 piezas	Cód. artículo	P.V.P.
10 brocas hormigón	Ø 3,4,7,10 (x1) Ø 5,6,8 (x2)	1.1041 50.00€
6 brocas titanio de acero	Ø 2,3,4,5,6,8	
6 brocas madera	Ø 3,4,5,6,8,10	
30 puntas atornillador	25	
10 puntas atornillador	50	
Soporte de puntas magnético	60	
Punta para avellanar	Ø 12.5	
2 pinzas busca tornillos		
3 llaves de tuercas	Ø 6,7,8	
Medidor		

Portabrocas



Portabrocas cremallera
Ø 13 mm - 1/2" x 20

Cód. 12.37
P.V.P.: 12.00€



Portabrocas automático
Ø 6 mm - 1/2" x 20
TM 6 BA

Cód. 5014.235
P.V.P.: 12.00€



Portabrocas automático
Ø 13 mm - 1/2" x 20
TM 710 BA

Cód. 12.508
P.V.P.: 18.00€



Portabrocas metálico con bloqueo de seguridad
Ø 13 mm - 1/2" x 20
TM 950 A

Cód. 12.536
P.V.P.: 49.00€



Portabrocas automático
Ø 10 mm - 3/8" x 24
TM 10 DA

Cód. 8110.1559
P.V.P.: 17.50€



Portabrocas automático con bloqueo de seguridad
Ø 13 mm - 1/2" x 20
TM 750 BA / TM 851 A

Cód. 12.26
P.V.P.: 21.00€



Portabrocas cremallera
Ø 16 mm - 5/8" x 16

Cód. 220.98
P.V.P.: 24.00€

Set de Automóviles

Triple kit para restauración de automóviles para utilizar con taladro eléctrico o a batería.

Su uso requiere taladro eléctrico o a batería.

Lea atentamente las instrucciones de uso, realice paso a paso todo el proceso usando las lijas adecuadas para cada acabado/trabajo.

Recomendado utilizar con atornillador a batería de 12-14-18V



Reparación de faros

- Elimina arañazos yda y fácilmente recuperando transparencia gracias al completo set de lijas Gr. 800, 1200, 1500 y 2000.
- Se remata con la pasta especial para faros aplicada con esponja y plato de goma.
- Mejora la nitidez de los faros, aumenta la seguridad de conducción y reduce notablemente la fatiga.



Repara Llantas

- Disimula los desperfectos por roces con bordillos con la pasta pulidora para llantas aplicada con esponja y plato de goma. Apta para todo tipo de llantas.



Repara Chapa

- Disimula cualquier tipo de desperfecto en la carrocería sin importar el color del coche.
- Gracias a la pasta para reparación de carrocería aplicada con esponja deja la chapa como recién salida de fábrica.



Tubo 100 ml Pasta para llantas Tubo 100 ml Pasta para chapa

Cód.: 1.1923
P.V.P.: 22.00€

Incluye



Plato de goma autoadherente eje Ø6 mm Ø75mm



Boina de lana para plato de goma



Esponja para plato de goma



Esponja



x3 lijas autoadherente para carrocería P240 / P360 P600



x4 lijas autoadherente para faros P800 / P1200 / P1500 / P2000



Paño de microfibra

Cepillo taza nylon



Cepillos fabricados con filamentos de nylon con granos abrasivos de Oxido de Aluminio.

No raya ni altera las imensiones de las piezas.
Ø75mm Grano grueso

USO

Para limpieza y pulido

Cód. 12.868
P.V.P.: 9.50€

Cepillo plano circular nylon



Filamentos con gran flexibilidad para evitar rotura y conseguir penetrar en todos los ángulos; permite el cepillado de piezas irregulares alargando la vida útil del cepillo.

Ø75mm Grano grueso

USO

Para limpieza y pulido

Cód. 12.869
P.V.P.: 8.50€

Brocas para mampostería y hormigón

Set tubo 5 unidades



VENTAJAS PRINCIPALES

- Cabezal con 4 puntas en forma de '+' para mejorar la resistencia y alargar la vida útil.
- Recubrimiento de Niquel para mejorar la resistencia al desgaste.
- Punta de carburo de Tungsteno.

Set	Ø (mm)	L(mm)	Cód. artículo	P.V.P.
1	5	90	11.5769	8.00€
1	6	100		
1	8	110		
1	10	120		
1	12	130		

APLICACIONES

Para perforar materiales cerámicos, mampostería/hormigón, ladrillo, Piedra Natural.

USO

Vástago Cilíndrico para uso con taladro.

Set estuche brocas con punta de carburo de Tungsteno



VENTAJAS PRINCIPALES

- Punta de carburo de tungsteno (widia) autosoldada
- Mayor vida útil
- Mayor resistencia al desgaste
- Vibración reducida
- Mayor eliminación de polvo gracias a su forma helicoidal
- Punta centradora que facilita la precisión, evitando que la broca resbale.

APLICACIONES

Para perforar materiales cerámicos, mampostería/hormigón, ladrillo, Piedra Natural.

USO

Vástago Cilíndrico para uso con taladro.

Uds.	Ø(mm)	L(mm)	Cód. artículo	P.V.P.
1	4	90	12.734	11.00€
1	5	100		
1	6	110		
1	8	120		
1	10	130		

Brocas para mampostería

Broca diamantada vacuum brazed para porcelánico



VENTAJAS PRINCIPALES

- **Tecnología VACUUM BRAZING** (soldadura en vacío) que mejora la retención de los granos de diamante, consiguiendo incrementar considerablemente la vida útil de la broca, aumentando la resistencia al calentamiento y al desgaste por fricción.
- **Recubrimiento de cera** (parafina vegetal) en el interior de la broca, que actúa como lubricante para refrigerar la broca, disminuyendo la temperatura y aumentando su vida útil.
- Brocas diamantadas para **corte en seco**, no es necesaria la lubricación con agua.
- Acabado perfecto en **gres y gres porcelánico**.

Ø.	Inserción	Cód. artículo	P.V.P.
5	HEX	5.1205	15.00€
6	HEX	5.1171	16.00€
8	HEX	5.1172	17.00€
10	HEX	5.1173	18.00€

Ø.	Inserción	Cód. artículo	P.V.P.
Set de 3			
6-8-10	HEX	5.1182	45.00€

APLICACIONES

Para perforar materiales cerámicos, gres, gres porcelánico (porcelanato), mármol, granito.

USO

Vástago Hexagonal (1/4") para uso con taladro, **sin la función de percusión**

Antes de realizar la perforación se puede marcar la zona a perforar con cinta de carroceros para evitar el deslizamiento de la broca, pero no es necesario, ya que con las brocas diamantadas debes de comenzar la perforación con la broca inclinada un ángulo de entre 15-35°, y realizar movimientos orbitales. De este modo, la broca no deslizará, y durará más tiempo.

Adecuar las revoluciones al diámetro de la broca con la que se quiere perforar, de este modo se alargará la vida útil de las brocas.

Si se requiere realizar agujeros precisos en pared, disponemos de una ventosa con guía de perforación con varios tamaños, que van desde los 4 mm hasta los 12 mm.

También disponemos de un set que incluye un bote de cera para poder alargar la vida de nuestras brocas, y de un adaptador para taladro, que sirve para poder utilizar con un taladro, las brocas/coronas de M14 que vienen preparadas para usar con amoladora angular.

Centrador de ventosa para uso con TALADRO

CARACTERÍSTICAS

Ventosa guía para facilitar la perforación con taladro sobre multitud de superficies.

Cerámica, Gres, Gres Porcelánico, Vidrio, Mármol, Metal.

Recubrimiento metálico de protección en cada agujero.

Con diámetros de 4-5-6-7-8-10-12mm.



Cód. 5.1191
P.V.P.: 14.00€

Adaptador + Cera refrigerante

CARACTERÍSTICAS

Adaptador para las coronas de anclaje M14 a HEX, uso con taladro.

Utiliza las coronas diamantadas Vacuum Brazed de amoladora (M14) con un taladro.

Cera refrigerante (parafina vegetal) para brocas de Ø5 - 6 - 8 - 10mm.



Cód. 5.1169
P.V.P.: 10.00€

Set Brocas de lanza para vidrio y azulejos (5Uds)

VENTAJAS PRINCIPALES

- Punta de widia reforzada que permite una mayor eficacia y rapidez durante la perforación.
- Ranura en forma de "U" mayor una mayor eliminación de residuos durante la perforación, de este modo aumenta la rapidez y se evita que la broca pueda atascarse.
- Vástago cilíndrico con 2 lados planos para facilitar la sujeción de la broca.

APLICACIONES

Para perforar **azulejos cerámicos y vidrio**.

USO

Vástago cilíndrico con lados planos para uso con taladro, sin la función de percusión

Ø (mm)	Punta	Cód. artículo	P.V.P.
Set de 5			
3 x 6mm	TCT	12.711	14.00€
1 x 8mm	Widia		
1 x 10mm			



Brocas para metal

RECOMENDACIONES Y MEDIDAS DE SEGURIDAD

- Utilizar refrigerantes durante la perforación de metales, para disminuir el calentamiento y aumentar la vida útil de la broca.
- Adecuar las revoluciones del taladro al material que se desee taladrar, cuanto más duro sea el material, menor velocidad debe usarse.
- Utilizar gafas protectoras durante el trabajo, para proteger los ojos de la viruta metálica, utilizar guantes, protectores auditivos y mascarilla de protección.
- Para realizar perforaciones de gran diámetro en metal, es recomendable comenzar perforando primero con una broca de menor diámetro. De este modo mejorará la eficacia de la broca grande, y evitará que esta deslice. El diámetro de la broca pequeña debe ser al menos del mismo tamaño que la mínima distancia entre los bordes de corte de la broca grande.
- Si se desea taladrar una chapa fina metálica, sujetar a ambos lados con piezas de madera, para mejorar el agarre y evitar que la pieza se mueva, y mejorar la calidad de la perforación.

Set 10 - BROCAS HSS-R, según DIN 338, laminadas por rodillo, 118°



VENTAJAS PRINCIPALES

- **Broca helicoidal HSS** de acero de alto rendimiento ultrarrápido, según DIN 338, **laminada por rodillo**, de corte a la derecha, tipo N, vástago cilíndrico
- **Punta afilada con un ángulo de ataque de 118°**, que mejora la perforación en metales más blandos.
- Resistencia a tracción < 900 N/mm².
- Espiral con doble canal para una **óptima expulsión del material sobrante**.
- Elevada elasticidad, que minimiza la posibilidad de rotura de las brocas de menor diámetro.
- **Recubrimiento superficial de óxido negro** que proporciona una mejora en la calidad del corte, y le aporta una mayor resistencia al calor.

APLICACIONES

Idóneo para perforar Hierro Fundido y aceros de dureza hasta 900 N/mm², Metales no ferrosos como el aluminio, cobre, latón, plásticos duros, aleaciones blandas.

USO

Uso con taladro manual, taladro de columna con portabrocas de 10 mm o más.

Ø (mm)	Lt (mm)	Lu (mm)	Cód. artículo	P.V.P.
1	34	12	12.635	17.50€
2	49	24		
3	61	33		
4	75	43		
5	86	52		
6	93	57		
7	109	69		
8	117	75		
9	125	81		
10	133	87		

Set 10 - BROCAS HSS-G, según DIN 338, Rectificadas, 135°



VENTAJAS PRINCIPALES

- **Broca helicoidal HSS** de acero de alto rendimiento ultrarrápido, según DIN 338, Rectificada, de corte a la derecha, tipo N, vástago cilíndrico
- **Punta afilada con un ángulo de ataque de 135°**, que mejora la perforación en metales más duros, aumenta la velocidad de perforación respecto a otras brocas con arista biselada. Afilada en cruz según DIN 1412 C.
- **Punta dividida (Split Point)** para evitar el deslizamiento y mejorar la eficacia de la perforación.
- **Broca fresada** para una precisión óptima.
- Resistencia a tracción < 1000 N/mm².
- Espiral con **doble canal** para una óptima expulsión del material sobrante.
- **Recubrimiento superficial de óxido negro** que proporciona una mejora en la calidad del corte, y le aporta una mayor resistencia al calor.

APLICACIONES

Idóneo para perforar Hierro Fundido y aceros de dureza hasta 1000 N/mm², Metales no ferrosos como el aluminio, cobre, latón, plásticos duros, aleaciones semiduras.

USO

Uso con taladro manual, taladro de columna con portabrocas de 10 mm o más.

Ø (mm)	Lt (mm)	Lu (mm)	Cód. artículo	P.V.P.
1	34	12	12.636	32.20€
2	49	24		
3	61	33		
4	75	43		
5	86	52		
6	93	57		
7	109	69		
8	117	75		
9	125	81		
10	133	87		



Punta dividida
Ángulo de ataque de 135°
Perforación exacta y mucho más rápida.
Evita que la broca resbale sobre el material

Brocas para metal

Set 19 - BROCAS HSS-Co, según DIN 338, Rectificadas, con Cobalto, 135°



VENTAJAS PRINCIPALES

- **Broca helicoidal HSS-Co de acero de alto rendimiento** ultrarrápido aleado con **Cobalto al 5%**, según DIN 338, Rectificada, de corte a la derecha, tipo N, vástago cilíndrico
- **Punta afilada con un ángulo de ataque de 135°**, que mejora la perforación en metales más duros, aumenta la velocidad de perforación respecto a otras brocas con arista biselada. Afilada en cruz según DIN 1412 C.
- **Punta dividida (Split Point)** para evitar el deslizamiento y mejorar la eficacia de la perforación.
- **Broca fresada** para una precisión óptima.
- **Resistencia a tracción < 1200 N/mm²**.
- **Espiral con doble canal** para una óptima expulsión del material sobrante.
- **Larga Vida Útil:** La **aleación de Cobalto** mejora notablemente la **resistencia de la broca al calor y desgaste**.

APLICACIONES

Idóneo **para perforar Acero Inoxidable, aceros aleados y no aleados** con una resistencia de hasta 1200 N/mm², fundición gris, acero fundido.

USO

Uso con taladro fijo/ taladro de columna, **no es recomendable taladrar con taladro manual debido a su dureza**.

Ø (mm)	Lt (mm)	Lu (mm)	Cód. artículo	P.V.P.
1	34	12		
1,5	40	18		
2	49	24		
2,5	57	30		
3	61	33		
3,5	70	39		
4	75	43		
4,5	80	47		
5	86	52		
5,5	93	57	12.637	76.40€
6	93	57		
6,5	101	63		
7	109	69		
7,5	69	69		
8	117	75		
8,5	117	75		
9	125	81		
9,5	125	81		
10	133	87		

Brocas con cobalto rectificadas



COBALTO



SPLIT POINT

Punta dividida
 Ángulo de ataque de 135°
 Perforación exacta y mucho más rápida.
 Evita que la broca resbale sobre el material



Uds.	Ø (mm)	Lt (mm)	Lu (mm)	Cód. artículo	P.V.P.
1	1	34	12	12.638	0.90€
1	1,5	40	18	12.639	1.10€
1	2	49	24	12.640	1.20€
1	2,5	57	30	12.641	1.40€
1	3	61	33	12.642	1.60€
1	3,5	70	39	12.643	1.90€
1	4	75	43	12.644	2.10€
1	4,5	80	47	12.645	2.30€
1	5	86	52	12.646	2.60€
1	5,5	93	57	12.647	2.90€
1	6	93	57	12.648	3.90€
1	6,5	101	63	12.649	4.20€
1	7	109	69	12.650	5.30€
1	7,5	109	69	12.651	5.60€
1	8	117	75	12.652	5.80€
1	8,5	117	75	12.653	6.50€
1	9	125	81	12.654	7.50€
1	9,5	125	81	12.655	8.10€
1	10	133	87	12.656	9.30€
1	11	141	93	12.657	12.60€
1	12	149	99	12.658	14.90€
1	13	157	105	12.659	16.50€

Brocas con cobalto rectificadas - HSS M35

Especial para taladro de columna
 Brocas HSS M35, aleadas con un **8% de cobalto**, Rectificadas, Punta dividida (Split point), ángulo de ataque de 135°, vástago reducido a 13mm con 3 lados planos para mejor agarre.

Uds.	Ø (mm)	Lt (mm)	Lu (mm)	Cód. artículo	P.V.P.
1	14	160	108	12.847	26.00€
1	15	169	114	12.848	32.00€
1	16	178	120	12.849	38.50€

Brocas escalonadas Rectas Hss, Recubrimiento de Titanio

Set 3 - Brocas escalonadas rectas HSS, Recubierta de Titanio.

VENTAJAS PRINCIPALES

- Broca **Escalonada HSS** de acero rápido, **recubiertas de Nitruro de Titanio**.
- **Vástago Cilíndrico con 3 lados** planos para evitar el deslizamiento del portabrocas.
- El **Recubrimiento de nitruro de titanio** **alarga** considerablemente la **vida útil** de la broca, y permite perforar aceros de mayor dureza.
- **Punta afilada que mejora la perforación** en metales más blandos, y sin necesidad de marcar la pieza previamente.
- Doble **Acanaladura para mejorar la velocidad** del corte y hacerlo más suave
- **Espiral con doble canal** para una óptima **expulsión del material sobrante**.
- Es recomendable pretaladrar en aleaciones más duras.

APLICACIONES

Idóneo para perforar Laminas delgadas metálicas, materiales no ferrosos, aceros, cobre, latón, aluminio, PVC, Fibra de Vidrio, madera.

Vástago cilíndrico con 3 lados planos.

USO

Uso con taladro manual, taladro de columna con portabrocas de 10 mm o más.



Incluye estuche					
Ø (mm)	Nº escalones	Vástago	Lt (mm)	Cód. artículo	P.V.P.
4-6-8-10-12 14-16-18-20	9	Mango de 3 flancos	75	12.671	44.30€
12-13-14-15-16 17-18-19-20	9	Mango de 3 flancos	75		
6-8-10-12-14-16- 18-20-22-24- 26-28-30	13	Mango de 3 flancos	95		

Brocas escalonadas en espiral HSS-M2, recubiertas de Titanio.

VENTAJAS PRINCIPALES

- Broca **Escalonada HSS-M2** de acero de alto rendimiento ultrarrápido, **recubiertas de Nitruro de Titanio**.
- **Vástago Cilíndrico con 3 lados** planos para evitar el deslizamiento del portabrocas.
- El **Recubrimiento de nitruro** de titanio **alarga** considerablemente la **vida útil** de la broca, y permite perforar aceros de mayor dureza.
- **Punta afilada que mejora la perforación** en metales más blandos, y sin necesidad de marcar la pieza previamente.
- **Punta rectificada y dividida (Split point)**, **evita el deslizamiento** y acelera la perforación de la broca.
- **Acanaladura en Espiral para expulsar el material** de forma óptima, aumentar la velocidad y disminuir las vibraciones.
- **Espiral con doble canal** para una óptima expulsión del material sobrante.
- Es recomendable pretaladrar en aleaciones más duras.

APLICACIONES

Idóneo para perforar láminas delgadas metálicas, materiales no ferrosos, aceros, cobre, latón, aluminio, PVC, Fibra de Vidrio, madera.

Vástago cilíndrico con 3 lados planos.

USO

Uso con taladro manual, taladro de columna con portabrocas de 10 mm o más.



Incluye estuche					
Uds	Ø (mm)	Nº escalones	Lt (mm)	Cód. artículo	P.V.P.
1	4-6-8-10-12 14-16-18-20	9	75	12.672	29.90€
1	6-8-10-12-14-16- 18-20-22-24-26- 28-30	13	95	12.673	60.10€

Avellanadores para metal

Set de 6 avellanadores para metal

VENTAJAS PRINCIPALES

- Avellanadores Cónicos DIN 335 forma C. Ángulo de avellanado a 90°. Metal Duro HSS rectificadas.
- Vástago Cilíndrico con 3 lados planos para evitar el deslizamiento del portabrocas.
- Punto de corte con punta dividida (Split point), según Din 1412 C.
- Angulo de corte a 118°, corte a derecha. Permiten un óptimo arranque del material, disminuyendo el ruido, las vibraciones y aumentando la vida útil.
- El set incluye los siguientes diámetros: ((6,3 - 8,3 - 10,4 - 12,4 - 16,5 - 20,5 mm)

Adecuada para metales no ferrosos, acero, termoplásticos y plásticos duros, así como chapas de metal hasta 4 mm de espesor.

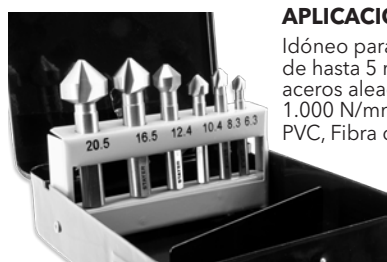

APLICACIONES

Idóneo para perforar Láminas metálicas de hasta 5 mm, materiales no ferrosos, aceros aleados y no aleados de hasta 1.000 N/mm², cobre, latón, aluminio, PVC, Fibra de Vidrio, madera.

USO

Uso con taladro manual, taladro de columna con portabrocas de 10 mm o más.



Ø (mm)	Descripción	Vástago (mm)	Cód. artículo	P.V.P.
6,3	HSS 90°	3	12.674	53.50€
8,3	HSS 90°	4		
10,4	HSS 90°	5		
12,4	HSS 90°	6		
16,5	HSS 90°	8		
20,5	HSS 90°	10		



Coronas Bimetálicas 8% cobalto

Coronas con Broca centradoras para Electricidad, Fontanería



VENTAJAS PRINCIPALES

- Coronas de Sierra Bimetálicas, con un 8% de contenido en Cobalto. Está aleación permite aumentar la resistencia de los dientes para poder perforar materiales más duros, y aumentar su vida útil. De este modo permite perforaciones prolongadas sin que haya un desgaste prematuro de los dientes.
- Configuración de dientes variables entre 4 y 6 TPI (dientes por pulgada), para facilitar la perforación.
- **No incluyen broca centradora ni husillo.**
- Para perforar agujeros de gran tamaño. Diámetros desde 20 hasta 76 mm. Profundidad de corte de 38 mm.

APLICACIONES

Idóneo para perforar Acero Inoxidable, Acero aleado y no aleado, metales fundidos, Madera, Madera Contrachapada, Plásticos, Cartón-Yeso.



Uds	Ø (mm)	Cód. art	P.V.P.
1	20	12.720	9.50€
1	22	12.721	9.80€
1	25	12.722	10.50€
1	32	12.723	11.50€
1	35	12.724	12.50€
1	40	12.725	14.20€
1	51	12.726	15.80€
1	60	12.727	18.40€
1	64	12.728	19.40€
1	76	12.729	26.10€
1	102	12.851	34.50€
1	121	12.852	41.00€
1	152	12.853	51.00€

USO

Uso con taladro manual y taladro de columna, añadiendo los husillos que se venden aparte.



Husillos con muelle y broca centradora HSS M2 de alta calidad para coronas bimetálicas.

Inserción hexagonal 3/8" para todo tipo de portabrocas.

Broca centradora de repuesto HSS M2.

Ø (mm)	Cód. art	P.V.P.
6.35 x 75	12.733	4.80€



Para Coronas de Ø (mm)		Cód. artículo	P.V.P.
14 - 30	Husillo para taladro	12.730	10.00€
32 - 210	Husillo para taladro	12.731	20.00€
14 - 30	Husillo para MARTILLO SDS-PLUS	12.854	11.50€
32 - 210	Husillo para MARTILLO SDS-PLUS	12.855	22.50€

Brocas para madera

Brocas en espiral

VENTAJAS PRINCIPALES

- Brocas HSS en espiral con 3 puntas.
- Punta centradora y cortador escalonado, para mejorar la precisión y rapidez del corte.
- Doble espiral para mejorar la eliminación de la viruta.

APLICACIONES

Idóneo para perforar todo tipo de Maderas.

USO

Vástago cilíndrico para uso con taladro manual.



Set	Ø (mm)	Lt (mm)	Inserción mm	Cód. art	P.V.P.
5	4-5-6-8-10	75-152	47-102	12.760	5.00€

*Incluye una caja.

Uds	Ø (mm)	Lt (mm)	Inserción mm	Cód. artículo	P.V.P.
1	3	60	32	12.749	0.70€
1	4	75	47	12.750	0.80€
1	5	85	52	12.751	0.90€
1	6	93	58	12.752	1.00€
1	7	109	71	12.753	1.10€
1	8	117	77	12.754	1.30€
1	9	125	83	12.755	1.40€
1	10	133	90	12.756	1.50€
1	11	140	92	12.757	2.10€
1	12	152	102	12.758	2.30€
1	13	152	102	12.759	2.80€

Brocas de Pala

VENTAJAS PRINCIPALES

- Brocas planas de pala de acero al carbono reforzadas, para perforaciones de grandes diámetros en Madera.
- Punta centradora y doble filo de corte, para mejorar la precisión y la rapidez del corte.
- Ranura en el filo para facilitar la eliminación de material y aumentar la velocidad de corte.
- Diámetros desde 14 mm hasta 32 mm.

APLICACIONES

Idóneo para perforar todo tipo de Maderas.

USO

Vástago hexagonal con cambio rápido para uso con taladro manual o taladro de columna.



Set	Ø (mm)	Lt (mm)	Inserción mm	Cód. art	P.V.P.
6	16-18-20-22-25-32	152	6.35	12.748	20.00€

Uds	Ø (mm)	Lt (mm)	Inserción (mm) HEX	Cód. artículo	P.V.P.
1	14	152	6.35	12.737	2.60€
1	16	152	6.35	12.738	2.70€
1	18	152	6.35	12.739	3.00€
1	20	152	6.35	12.740	3.30€
1	22	152	6.35	12.741	3.50€
1	24	152	6.35	12.742	3.80€
1	25	152	6.35	12.743	3.90€
1	26	152	6.35	12.744	4.20€
1	28	152	6.35	12.745	4.40€
1	30	152	6.35	12.746	4.50€
1	32	152	6.35	12.747	4.60€

Brocas Salomónicas (Lewis)

VENTAJAS PRINCIPALES

- Brocas endurecidas de acero al carbono, con forma en espiral y punta centradora.
- Especialmente diseñadas para realizar agujeros pasantes de gran profundidad, de forma rápida y precisa.
- La espiral de la broca, permite una óptima extracción de la viruta, gracias a su acanaladura, de este modo aumenta la velocidad de perforación.
- Punta Autoperforante que facilita enormemente la perforación en las maderas más duras.
- Filo de corte en la punta, y en espiral, que permite unos cortes limpios y precisos.

APLICACIONES

Idóneo para perforar todo tipo de Maderas en carpintería y construcción.

USO

Vástago hexagonal para uso con taladro manual con portabrocas de 13 mm.



Uds	Ø (mm)	Lt (mm)	Lu (mm)	Cód. artículo	P.V.P.
1	8	230	160	12.703	3.90€
1	10	230	160	12.704	4.70€
1	12	230	160	12.705	6.00€
1	14	230	160	12.706	6.30€
1	16	230	160	12.707	7.60€
1	18	230	160	12.708	8.50€
1	20	230	160	12.709	10.40€



Brocas Forstner de fresa de metal duro para madera

VENTAJAS PRINCIPALES

- Broca Forstner con diente de carburo de tungsteno (widia)
- Gran rapidez de corte, y vida útil.
- Doble filo de corte, punta centradora y dos dientes de corte exteriores para optimizar la perforación sobre maderas duras.



APLICACIONES

Especial para embutir en madera bisagras de cazoleta.

USO

Vástago cilíndrico para uso con taladro manual, de columna o fresadora.

Uds.	mm	Ø (mm)	Cód. art	P.V.P.
1	26	9	12.877	9.70€
1	35	9	12.710	9.90€

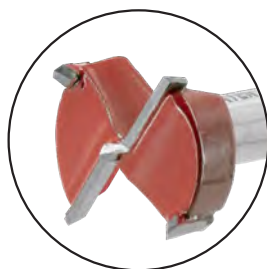

Avellanadores para madera

VENTAJAS PRINCIPALES

- Brocas HSS en espiral con 3 punta. Punta centradora y cortador escalonado, para mejorar la precisión y rapidez del corte. Doble espiral para mejorar la eliminación de la viruta.
- El avellanador se puede utilizar como tope de profundidad.
- Permite avellanar a 6/8 y 10 mm.

APLICACIONES

Idóneo para taladrar/avellanar todo tipo de Maderas.

USO

Vástago cilíndrico para uso con taladro manual.



Set	Ø (mm)	Cód. art	P.V.P.
3	6, 8, 10	12.735	11.00€



Brocas SDS PLUS (PRO4)



VENTAJAS PRINCIPALES

- **Broca de acero endurecida** de alta calidad con **punta de carburo de tungsteno**.
- **Cabezal con 4 puntas** en forma de "X" para mejorar la resistencia y alargar la vida útil de la broca, y permitir **perforar en hormigón armado** sin que se atasque, como en las brocas convencionales.
- **Punta centradora** para facilitar la perforación y mejorar la precisión.
- Espiral de **doble canal** para una **óptima extracción del polvo**, disminuyendo el desgaste y **aumentando la velocidad** de perforación.
- **Óptima soldadura de la punta** para **aumentar la resistencia** de la broca y aumentar su vida útil, y **disminuir las vibraciones** durante la perforación.

APLICACIONES

Para Mampostería, hormigón y hormigón armado.

Compatible con todos los martillos perforadores con inserción SDS PLUS.



4 Puntas



Ø x Lt x Lu

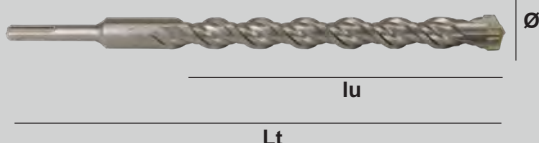

Ø: (Diámetro)
Lt: Largo total.
lu: Largo útil.

Ø (mm)	Lt (mm)	Lu (mm)	Cód. artículo	P.V.P
5	110	50	11.5703	2.00€
6	110	50	11.5436	2.20€
7	110	50	11.5840	2.50€
8	110	50	11.5437	3.00€
9	110	50	11.5841	3.00€
10	110	50	11.5438	3.50€

Ø (mm)	Lt (mm)	Lu (mm)	Cód. artículo	P.V.P
5	160	100	11.5704	2.50€
6	160	100	11.5439	2.70€
7	160	100	11.5842	2.90€
8	160	100	11.5440	3.00€
9	160	100	11.5843	3.20€
10	160	100	11.5441	3.40€
11	160	100	11.5844	3.50€
12	160	100	11.5442	3.70€
14	160	100	11.5852	4.50€

Ø (mm)	Lt (mm)	Lu (mm)	Cód. artículo	P.V.P
6	210	150	11.5443	3.00€
8	210	150	11.5705	3.20€
10	210	150	11.5706	3.50€
12	210	150	11.5707	4.00€
14	210	150	11.5444	5.50€
16	210	150	11.5445	6.50€

Ø (mm)	Lt (mm)	Lu (mm)	Cód. artículo	P.V.P
8	260	200	11.5895	3.50€
10	260	200	11.5896	4.00€
12	260	200	11.5897	5.00€
14	260	200	11.5898	6.00€
16	260	200	11.5899	7.50€

Ø (mm)	Lt (mm)	Lu (mm)	Cód. artículo	P.V.P
10	310	250	11.5708	5.00€
12	310	250	11.5709	5.50€
14	310	250	11.5710	6.50€
16	310	250	11.5711	8.00€
18	310	250	11.5712	10.00€
20	310	250	11.5713	12.00€
22	310	250	11.5714	16.00€
25	310	250	11.5715	19.00€

Ø (mm)	Lt (mm)	Lu (mm)	Cód. artículo	P.V.P
10	450	400	11.5446	7.00€
12	450	400	11.5447	7.50€
14	450	400	11.5448	10.00€
16	450	400	11.5449	12.00€
18	450	400	11.5450	17.00€
20	450	400	11.5451	19.00€
22	450	400	11.5452	24.00€
25	450	400	11.5453	28.00€

Set 5 Brocas SDS PLUS (PRO 4)



Uds	Ø (mm)	Lt (mm)	Lu (mm)	Cód. artículo	P.V.P
5	5-6-8 10-12	110-160	50-110	11.5935	12.00€

Uds	Ø (mm)	Lt (mm)	Lu (mm)	Cód. artículo	P.V.P
5	5	110	50	11.5739	10.00€
5	6	110	50	11.5740	11.00€
5	5	160	100	11.5741	12.00€
5	6	160	100	11.5742	13.00€
5	8	160	100	11.5743	14.00€
5	10	160	100	11.5744	16.00€

Brocas SDS MAX (PRO4)

VENTAJAS PRINCIPALES

- Broca de **acero endurecida** de alta calidad con punta de carburo de tungsteno.
- **Cabezal con 4 puntas en forma de "X"** para mejorar la **resistencia** y alargar la vida útil de la broca, y permitir perforar en hormigón armado sin que se atasque, como en las brocas convencionales.
- **Recubrimiento de Níquel** para mejorar la resistencia al desgaste y alargar la vida útil.
- **Punta centradora** para facilitar la perforación y mejorar la precisión.
- Espiral de **doble canal para una óptima extracción del polvo**, disminuyendo el desgaste y aumentando la velocidad de perforación.
- **Óptima soldadura de la punta para aumentar la resistencia** de la broca y **aumentar su vida útil**, y **disminuir las vibraciones** durante la perforación.

APLICACIONES

Para Mampostería, hormigón, hormigón armado y piedra natural.

Compatible con todos los martillos perforadores con inserción SDS MAX.



4 Puntas



Ø (mm)	Lt (mm)	Lu (mm)	Cód. artículo	P.V.P
16	260	140	11.5429	16.00€

Ø (mm)	Lt (mm)	Lu (mm)	Cód. artículo	P.V.P
12	340	200	11.5454	21.00€
14	340	200	11.5455	23.00€
16	340	200	11.5456	25.00€
18	340	200	11.5457	28.00€
20	340	200	11.5458	32.00€
22	320	200	11.5900	35.00€
24	320	200	11.5901	39.00€
25	320	200	11.5902	44.00€

Ø (mm)	Lt (mm)	Lu (mm)	Cód. artículo	P.V.P
14	380	260	11.5432	30.00€
18	380	260	11.5433	34.00€
20	380	260	11.5431	37.00€
22	380	260	11.5428	46.00€
26	380	260	11.5430	53.00€
28	380	260	11.5434	67.00€
32	380	260	11.5427	81.00€

Ø (mm)	Lt (mm)	Lu (mm)	Cód. artículo	P.V.P
12	540	400	11.5459	31.00€
14	540	400	11.5460	35.00€
16	540	400	11.5461	39.00€
18	540	400	11.5462	43.00€
20	520	400	11.5463	46.00€
22	520	400	11.5464	52.00€
25	520	400	11.5465	59.00€

Ø (mm)	Lt (mm)	Lu (mm)	Cód. artículo	P.V.P
18	600	450	11.5466	47.00€
20	600	450	11.5467	52.00€
22	600	450	11.5468	58.00€
25	600	450	11.5469	65.00€
28	600	450	11.5470	69.00€
30	600	450	11.5471	73.00€
32	600	450	11.5472	86.00€
35	600	450	11.5473	94.00€
40	600	450	11.5474	112.00€

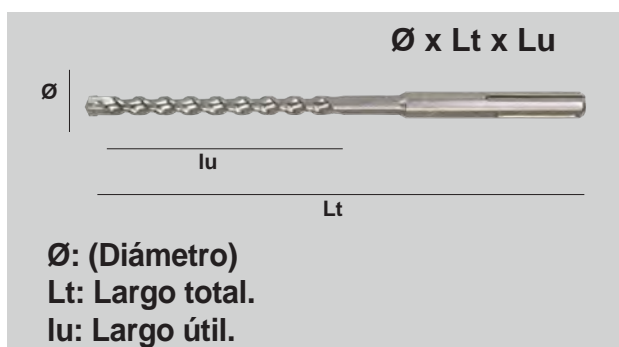

Punteros y Cinceles SDS PLUS / SDS MAX

VENTAJAS PRINCIPALES

- Alta calidad de Acero templado, con tratamiento de endurecimiento para reducir el desgaste y aumentar su vida útil.
- Gran Potencia y Mayor Velocidad de demolición.
- Mayor rendimiento al arrancar material, aumenta su vida útil.



APLICACIONES

Para trabajos de reforma o restauración en Mampostería, hormigón, azulejos de pared y pavimento, ladrillo.

Compatible con todos los martillos perforadores con inserción **SDS PLUS**.

Modelo	Ancho	Longitud	Cód. artículo	P.V.P
Puntero Autoafilable	-	280	12.561	7.00€
Cincel Autoafilable	25	280	12.562	7.00€
Cincel Autoafilable	20	250	12.623	6.00€
Cincel Pala	40	250	12.398	9.00€
Rozador	14	250	12.393	10.00€



VENTAJAS PRINCIPALES

- Alta calidad de Acero templado, con tratamiento de endurecimiento para reducir el desgaste y aumentar su vida útil.
- Gran Potencia y Mayor Velocidad de demolición.
- Mayor rendimiento al arrancar material, aumenta su vida útil.

APLICACIONES

Para trabajos de reforma o restauración en Mampostería, hormigón, azulejos de pared y pavimento, ladrillo.

Compatible con todos los martillos perforadores con inserción **SDS MAX**.

Modelo	Ancho	Longitud	Cód. artículo	P.V.P
Puntero Autoafilable	-	400	12.563	11.00€
Puntero Autoafilable	-	600	12.736	18.00€
Cincel Autoafilable	25	400	12.564	11.00
Cincel Autoafilable	25	600	12.388	17.00€
Cincel Pala	50	400	12.396	16.00€
Cincel Pala	80	400	12.397	20.00€
Rozador ladrillos	32	300	12.394	18.00€
Rozador aletas	35	380	12.395	25.00€

Adaptador SDS PLUS / SDS MAX



	Pulgada	Ø (mm)	Cód. artículo	P.V.P
Adaptador para portabrocas	1/2"	Ø 13	11.788	6.00€



	Cód. artículo	P.V.P
Adaptador SDS MAX a SDS PLUS	11.4181	25.00€

Punteros y Cinceles HEX 30



Puntero Autoafilable

Cincel Pala

Cincel

Cincel Autoafilable

VENTAJAS PRINCIPALES

- Alta calidad de Acero templado, con tratamiento de endurecimiento para reducir el desgaste y aumentar su vida útil.
- Gran Potencia y Mayor Velocidad de demolición.
- Mayor rendimiento al arrancar material, aumenta su vida útil.

APLICACIONES

Para trabajos de reforma o restauración en Mampostería, hormigón, azulejos de pared y pavimento, ladrillo.

Compatible con todos los martillos perforadores con inserción **HEX 30**

Material	Ancho	Longitud	Cód. artículo	P.V.P.
Puntero Autoafilable	-	400	12.260	29.00€
Cincel	26	400	12.340	29.00€
Cincel Pala	80	400	12.341	48.00€
Cincel Autoafilable	26	400	12.294	29.00€

Coronas perforadoras



VENTAJAS PRINCIPALES

- Alta calidad de Acero templado, con tratamiento de endurecimiento para reducir el desgaste y aumentar su vida útil. Gran velocidad de perforado.
- **Broca centradora.**
- Dientes de Widia reforzados.

APLICACIONES

Para perforar mampostería, hormigón, ladrillo y algunas piedras naturales.

Compatible con todos los martillos perforadores con inserción **SDS PLUS**.

Corona	Ø (mm)	Cód. artículo	P.V.P.
SDS-PLUS	40	11.5925	24.00€
SDS-PLUS	60	11.5926	29.00€
SDS-PLUS	80	11.5927	39.00€



VENTAJAS PRINCIPALES

- Alta calidad de Acero templado, con tratamiento de endurecimiento para reducir el desgaste y aumentar su vida útil. Gran velocidad de perforado.
- **Broca centradora.**
- Dientes de Widia reforzados.

APLICACIONES

Para perforar mampostería, hormigón, ladrillo y algunas piedras naturales.

Compatible con todos los martillos perforadores con inserción **SDS MAX**.

Corona	Ø (mm)	Cód. artículo	P.V.P.
SDS-MAX	80	11.5928	42.00€
SDS-MAX	100	11.5929	67.00€
SDS-MAX	120	11.5930	82.00€

Ejes para coronas



Eje Corona	Ancho	Longitud	Cód. artículo	P.V.P.
SDS-PLUS	24	200	11.5932	14.00€
SDS-PLUS	24	330	11.5931	20.00€
SDS-MAX	120	400	11.5936	26.00€
Broca centradora	8	110	11.5933	2.00€

Sets SDS-PLUS



SDS-PLUS	Ø	mm	Cód. artículo	P.V.P.
Set 7 brocas para mampostería	5,6,8	110	11.5757	33.00€
	6,8,10,12	160		



Set 13 brocas SDS-PLUS	Ancho Ø (mm)	Longitud	Cód. artículo	P.V.P.
Brocas	6,8,10,12	160	11.5762	88.00€
Brocas	10,12,14,16	200		
Brocas	10	260		
Cinzel	20	250		
Pala	50	250		
Puntero	-	250		
Acanalador	-	250		

Expositor de brocas SDS-PLUS









Expositor + brocas Cód. 1.1269
P.V.P.: 844.00€

Ø (mm) x L	Uds	Cód. artículo	P.V.P. unitario	P.V.P.
5x110	10	11.5703	2.00€	20.00€
6x110	10	11.5436	2.20€	22.00€
8x110	10	11.5437	3.00€	30.00€
10x110	10	11.5438	3.50€	35.00€
6x160	10	11.5439	2.70€	27.00€
8x160	10	11.5440	3.00€	30.00€
10x160	10	11.5441	3.40€	34.00€
12x160	10	11.5442	3.70€	37.00€
10x210	6	11.5706	3.50€	21.00€
12x210	6	11.5707	4.00€	24.00€
14x210	6	11.5444	5.50€	33.00€
16x210	6	11.5445	6.50€	39.00€
10x310	6	11.5708	5.00€	30.00€
12x310	6	11.5709	5.50€	33.00€
14x310	6	11.5710	6.50€	39.00€
16x310	6	11.5711	8.00€	48.00€
18x310	6	11.5712	10.00€	60.00€
20x310	6	11.5713	12.00€	72.00€
22x310	6	11.5714	16.00€	96.00€
25x310	6	11.5715	19.00€	114.00€

* Consultar oferta especial

Hélices para Batidores

Modelo	Máquina	Descripción	Inserción	Ø (mm)	Cód. art	P.V.P.
-	-	Hélice mezclador para Taladro	Ø8	Ø80x40	11.5505	9.50€
H2P	-	Pintura y fluidos Mezcla de arriba hacia abajo	M14	Ø 100	12.445	17.00€
H2		Material líquido y poco viscosos Mezcla del material de arriba hacia abajo	M14	Ø 120	12.231	20.00€
H2		Material líquido y poco viscosos Mezcla del material de arriba hacia abajo	M14	Ø140	12.232	22.00€
H2		Material líquido y poco viscosos Mezcla del material de arriba hacia abajo	M14 (desmontable)	Ø140	12.485	22.00€
H2		Material líquido y poco viscosos Mezcla del material de arriba hacia abajo	M14	Ø160	12.527	23.00€
H3		Para todo tipo de densidades y viscosidades Mezcla de manera uniforme del material de abajo hacia arriba y penetra en el material.	M14	Ø120	12.887	22.00€
H3		Para todo tipo de densidades y viscosidades Mezcla de manera uniforme del material de abajo hacia arriba y penetra en el material.	M14	Ø140	12.233	23.00€
H3		Para todo tipo de densidades y viscosidades Mezcla de manera uniforme del material de abajo hacia arriba y penetra en el material.	M14	Ø160	12.234	26.00€
H4	-	2 helices contrapuestas. Inferior empuja hacia abajo y la superior hacia arriba. Idónea para pintura. Evita salpicaduras.	M14	Ø114	12.235	21.00€
T3	-	Idóneo para materiales muy densos. Reduce el calentamiento del material.	M14	Ø170	12.444	27.00€
WK3	DM1450	Hélice de giro combinado Mayor velocidad de mezclado	M18	Inf Ø95 Sup Ø120	12.538	39.00€
-	DM1450	Adaptador para hélices de giro combinado	M18 - M14		12.295	8.00€

Para Taladro

H2P

H2

H3

H4

T3

WK3

ADAPTADOR





Discos Widia para Sierra Circular

Madera

Standard

Discos Widia con diente ATB calidad standard para corte en madera

Ø140 x 20 - Z24	Corte madera calidad standard. flangia de reducción de 20 a 16 mm	2.171	20.00€
Ø150 x 20 - Z16	Corte madera calidad standard. flangia de reducción de 20 a 16 mm	2.29	21.00€
Ø150 x 20 - Z24	Corte madera calidad standard. flangia de reducción de 20 a 16 mm	12.318	22.00€
Ø160 x 20 - Z16	Corte madera calidad standard. flangia de reducción de 20 a 16 mm	2.172	22.00€
Ø160 x 20 - Z24	Corte madera calidad standard. flangia de reducción de 20 a 16 mm	2.173	23.00€
Ø165 x 20 - Z30	Corte madera calidad standard. flangia de reducción de 20 a 16 mm	2.468	24.00€
Ø180 x 30 - Z24	Corte madera calidad standard. flangia de reducción de 30 a 16 mm	2.174	25.00€
Ø180 x 30 - Z40	Corte madera calidad standard. flangia de reducción de 30 a 20 y 16 mm	2.175	29.00€
Ø184 x 30 - Z24	Corte madera calidad standard. flangia de reducción de 30 a 16 mm	2.176	25.00€
Ø184 x 30 - Z40	Corte madera calidad standard. flangia de reducción de 30 a 20 y 16 mm	2.177	29.00€
Ø190 x 30 - Z24	Corte madera calidad standard. flangia de reducción de 30 a 20 y 16 mm	2.146	29.00€
Ø190 x 30 - Z40	Corte madera calidad standard. flangia de reducción de 30 a 20 y 16 mm	2.178	32.00€
Ø200 x 30 - Z40	Corte madera calidad standard	2.30	33.00€
Ø200 x 30 - Z64	Corte madera calidad standard.	2.204	30.00€
Ø205 x 30 - Z24	Corte madera calidad standard.	2.137	29.00€
Ø205 x 30 - Z30	Corte madera calidad standard.	2.216	29.00€
Ø205 x 30 - Z40	Corte madera calidad standard.	12.65	34.00€
Ø205 x 30 - Z60	Corte madera calidad standard.	2.217	39.00€
Ø210 x 30 - Z24	Corte madera calidad standard.	12.229	35.00€
Ø210 x 30 - Z48	Corte madera calidad standard.	12.230	39.00€
Ø230 x 25.4 - Z24	Corte madera calidad standard.	2.192	37.00€
Ø230 x 30 - Z48	Corte madera calidad standard.	2.218	39.00€
Ø235 x 30 - Z24	Corte madera calidad standard.	2.147	54.00€
Ø235 x 25.4 - Z24	Corte madera calidad standard.	2.479	54.00€
Ø250 x 30 - Z48	Corte madera calidad standard.	2.34	43.00€
Ø250 x 30 - Z60	Corte madera calidad standard.	12.179	48.00€
Ø254 x 30 - Z40	Corte madera calidad standard.	12.98	38.00€
Ø254 x 30 - Z60	Corte madera calidad standard.	12.97	48.00€
Ø254 x 30 - Z80	Corte madera calidad standard.	2.205	56.00€
Ø300 x 30 - Z48	Corte madera calidad standard.	2.42	55.00€
Ø300 x 30 - Z72	Corte madera calidad standard.	2.46	70.00€
Ø305 x 30 - Z48	Corte madera calidad standard.	12.323	55.00€
Ø305 x 30 - Z72	Corte madera calidad standard.	12.108	70.00€
Ø315 x 30 - Z36	Corte madera calidad standard. Disco anticlavos	4006.59	61.00€

Disco ATB madera



Dientes **ATB** bisel superior alterno



Disco Plancha Semi-silencioso

HQ

Discos Widia con diente ATB calidad HQ para corte en madera

Ø250 x 30 - Z48	Corte madera calidad HQ	2.149	49.00€
Ø250 x 30 - Z60	Corte madera calidad HQ	2.148	56.00€
Ø254 x 30 - Z60	Corte madera calidad HQ	2.206	56.00€
Ø254 x 30 - Z80	Corte madera calidad HQ	12.311	64.00€
Ø260 x 30 - Z80	Corte madera calidad HQ	12.322	71.00€
Ø300 x 30 - Z72	Corte madera calidad HQ	2.209	80.00€
Ø305 x 30 - Z96	Corte madera calidad HQ	12.107	83.00€
Ø315 x 30 - Z72	Corte madera calidad HQ	2.210	95.00€
Ø350 x 30 - Z108	Corte madera calidad HQ	12.41	108.00€

HQ Semi-silenciosa

Discos Widia plancha semi-silenciosa con diente ATB para corte en madera

Ø235 x 30 - Z24	Corte madera calidad HQ . Plancha semi-silenciosa	2.472	59.00€
Ø250 x 30 - Z60	Corte madera calidad HQ . Plancha semi-silenciosa	2.473	61.00€
Ø260 x 30 - Z80	Corte madera calidad HQ . Plancha semi-silenciosa	2.474	78.00€
Ø300 x 30 - Z72	Corte madera calidad standard. Plancha semi-silenciosa	2.751	88.00€
Ø300 x 30 - Z96	Corte madera calidad standard. Plancha semi-silenciosa	2.752	90.00€
Ø305 x 30 - Z72	Corte madera calidad standard. Plancha semi-silenciosa	2.475	88.00€
Ø305 x 30 - Z96	Corte madera calidad standard. Plancha semi-silenciosa	2.476	90.00€
Ø315 x 30 - Z72	Corte madera calidad standard. Plancha semi-silenciosa	2.493	95.00€

Discos Widia para Sierra Circular

Laminados

HQ y HQ Semi-silenciosa

Discos Widia con diente TCG para corte en laminados

Ø190 x 30 - Z48	Corte laminados calidad HQ	2.489	39.00€
Ø210 x 30 - Z48	Corte laminados calidad HQ	2.490	48.00€
Ø235 x 30 - Z48	Corte laminados calidad HQ	2.491	62.00€
Ø254 x 30 - Z80	Corte laminados calidad HQ. Plancha semi-silenciosa	2.486	80.00€
Ø305 x 30 - Z96	Corte laminados calidad HQ. Plancha semi-silenciosa	2.487	96.00€
Ø315 x 30 - Z96	Corte laminados calidad HQ. Plancha semi-silenciosa	2.494	105.00€

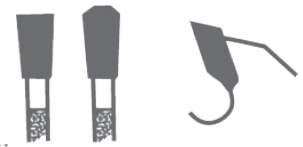

Dientes TCG corte de laminados

Aluminio y Metal

Aluminio

Discos Widia con diente TCG para corte en aluminio

Ø200 x 30 - Z60	Corte aluminio calidad standard	2.120	36.00€
Ø205 x 30 - Z60	Corte aluminio calidad standard	12.315	36.00€
Ø210 x 30 - Z60	Corte aluminio calidad standard	2.138	43.00€
Ø250 x 30 - Z60	Corte aluminio calidad standard	2.36	51.00€
Ø250 x 30 - Z80	Corte aluminio calidad standard	12.42	56.00€
Ø300 x 30 - Z72	Corte aluminio calidad standard	2.49	80.00€
Ø305 x 30 - Z100	Corte aluminio calidad standard	2.220	93.00€
Ø250 x 30 - Z80	Corte aluminio calidad HQ	2.154	66.00€
Ø254 x 30 - Z80	Corte aluminio calidad HQ	12.258	66.00€
Ø300 x 30 - Z96	Corte aluminio calidad HQ	12.43	96.00€
Ø300 x 30 - Z100	Corte aluminio calidad HQ	12.326	96.00€
Ø305 x 30 - Z96	Corte aluminio calidad HQ	12.259	96.00€
Ø350 x 30 - Z108	Corte aluminio calidad HQ	12.45	181.00€
Ø250 x 30 - Z80	Corte aluminio calidad HQ. Plancha semi-silenciosa	2.477	73.00€
Ø305 x 30 - Z96	Corte aluminio calidad HQ. Plancha semi-silenciosa	2.478	105.00€



Dientes TCG

Metal

Discos Widia con diente TCG para corte en metal

Ø185 x 25.4 - Z48	Corte metal calidad HQ. Diente sandwich. Disco de TD 185 -Novedad*	12.931	63.00€
Ø230 x 25.4 - Z48	Corte metal calidad standard. Disco para CP 236	12.399	52.00€
Ø235 x 25.4 - Z60	Corte metal calidad standard	12.592	56.00€
Ø305 x 25.4 - Z60	Corte metal calidad HQ	12.63	143.00€
Ø355 x 25.4 - Z80	Corte metal calidad HQ	75.288	180.00€
Ø355 x 25.4 - Z72	Corte metal calidad HQ. Diente sandwich. Disco de TD 355 B	12.660	249.00€



Dientes TCG plano trapecoidal corte de aluminio y metal



Disco Widia TCG de diente Sandwich

Ø 355 x 2.4 x 25.4 mm Z72

Cód. 12.660

Rendimiento 10 veces superior frente a otros discos Widia

Panel Sandwich

Discos Widia MTCG con diente Trapezoidal para corte en paneles tipo sandwich

Ø165 x 2.0 - Z30	Corte panel sandwich. Novedad*	2.816	59.00€
Ø190 x 2.0 - Z36	Corte panel sandwich. Novedad*	2.814	66.00€
Ø235 x 2.2 - Z50	Corte panel sandwich. Novedad*	2.817	120.00€
Ø300 x 2.2 - Z72	Corte panel sandwich. Novedad*	2.818	180.00€



Discos Sierras Circulares

Disco Multimaterial



DISCO MULTI MATERIAL

Para corte de madera, plástico, madera con clavos, yeso. Filo del disco con partículas de tungsteno. Idóneo para cortes laminados y cortes perfectos.

Máquina	Ømm	Cód. barras 8427648	Cód. artículo	P.V.P.
	Ø 115 x 22.2	384439	2.442	13.00€
	Ø 125 x 22.2	391987	2.455	14.00€

Disco HSS



DISCO HSS

Disco especial para corte rápido de madera.

Máquina	Ømm	Grain	Cód. barras 8427648	Cód. artículo	P.V.P.
	Ø 115 x 2 x 22.2	Z-4	189706	2.196	7.00€
	Ø 125 x 2 x 22.2	Z-4	189713	2.197	8.00€
	Ø230 x 2 x 22.2	Z-4	887459	2.198	13.00€

Disco Diamante Policristalino



TCT Widia



Diamante Policristalino

Placa de Diamante Policristalino (PCD) Entre 40 y 150 veces mayor rendimiento que con Metal Duro

Aplicación

Partes de muebles / Puertas Tableros recubiertos o lacados / Piezas en MDF (DM) estén o no recubiertas / Soft y postforming / parqué laminado

		Grosor Segmento (mm)	Grosor Plancha (mm)	Número de dientes (Z)	Cód. barras 8427648	Cód. artículo	P.V.P.
115	22.2	1.7	1.2	Z-4	413894	12.522	29.00€
125	22.2	1.7	1.2	Z-4	413900	12.523	31.00€
190	30	1.7	1.2	Z-12	413955	12.569	95.00€

Disco ø 115 mm Z-4 (Z=número de dientes)

Idóneo para sierra circular ø125 mm (CP 125)

“ La geometría de corte del diamante policristalino proporciona la garantía de un corte limpio y un rendimiento muy superior a los discos tradicionales-Reduce los restos de Polvo / Serrín. ”

Fresa para Rozadora



Ancho de canal 25mm
Diámetro Ø78mm

Cód.:12.597
P.V.P.: 66.00€

Fresas de Metal Duro

Set 3 Fresas para Metal



3 fresas de metal duro para amoladoras rectas y taladros (Mx según DIN 8033)

- Broca cilíndrica
- Broca esférica
- Broca ojival

Inserción de Ø6mm.

Superficie **dentada en cruz** (doble cante).

Desbaste y **eliminación de rebabas**, repaso de **esquinas**, desbaste de **cordones de soldadura**, fundición, acero templado, plásticos duros, aleaciones de Níquel y Titanio.

Ø x Lu (mm)	Vástago Ø (mm)	Lt (mm)	Cód. artículo	P.V.P.
12x25	6	70		
12x10.8	6	55	1.2365	51.00€
12x25	6	70		

Set 5 Fresas para Metal



5 fresas de metal duro para amoladoras rectas y taladros (Mx según DIN 8033)

- Broca frontal cilíndrica
- Broca esférica
- Broca ojival
- Broca redonda cilíndrica
- Broca cónica

Inserción de Ø6mm.

Superficie dentada en cruz (doble cante).

Desbaste y **eliminación de rebabas**, repaso de **esquinas**, desbaste de **cordones de soldadura**, fundición, acero templado, plásticos duros, aleaciones de Níquel y Titanio.

Set de 5

Ø x Lu (mm)	Vástago Ø (mm)	Lt (mm)	Cód. artículo	P.V.P.
12x25	6	70		
12x25	6	70		
12x25	6	70	1.2364	89.00€
12x25	6	70		
12x10.8	6	55		

Broca frontal cilíndrica



D = Ø12 mm d = Ø6 mm
L = 70 mm l = 25 mm

Broca esférica



D = Ø12 mm d = Ø6 mm
L = 55 mm l = 10.8 mm

Broca ojival



D = Ø12 mm d = Ø6 mm
L = 70 mm l = 25 mm

Broca redonda cilíndrica



D = Ø12 mm d = Ø6 mm
L = 70 mm l = 25 mm

Broca cónica



D = Ø12 mm d = Ø6 mm
L = 70 mm l = 25 mm

CEPILLO DE ALAMBRE DE LATÓN

Set de 3 cepillos

Cód.:12.46
P.V.P.: 12.00€



Ø 63 x 6



Ø 12



Ø 63



DISCOS CARBURO DE SILICIO

Discos de carburo de silicio disponibles en Ø115 y Ø125 mm para limpieza de metales, eliminación de óxido y pintura así como rebabas. Especialmente indicados para preparar metales para soldadura, anodizado o zincado.

Compatible con todo tipo de moladoras con inserción M14. Se requiere tuerca de apriete para su sujeción.

Ø (mm)	Código de artículo	P.V.P. €
115 x 22	12.860	12,00
125 x 22	12.861	14,00







Sierra de Sable

* Set 3 sierras HCS para madera y poda



Cód.:12.629 // P.V.P.: 14.00€

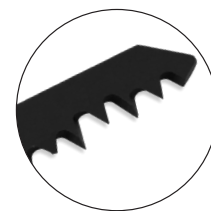

Iconos	Uds	Descripción	Aplicaciones	Medida
 	3	HCS. Diente triscada y rectificada. Corte rápido.	Madera <190mm Contrachapado Plástico Ramas	240x19x1.5



* Set 3 sierras HCS Madera y Cartón-Yeso

Cód.:12.762 // P.V.P.: 11.00€



Iconos	Uds	Descripción	Aplicaciones	Medida
  	3	HCS. Diente triscada y rectificada. Corte fino y preciso.	Para Madera (<100mm). MDF (<100 mm). Tableros. Aglomerados. Contrachapados. PVC (<100 mm).	150x19x1.25

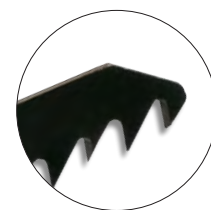



* Set 3 sierras HCS Madera mixta



Cód.:12.632 // P.V.P.: 18.00€

Incluye un estuche para un almacenamiento adecuado para todas las sierras.





Iconos	Uds	Descripción	Aplicaciones	Medida
 	1	HCS. Diente triscada y rectificada. Corte rápido.	Madera. <190mm Contrachapado. Plástico. Ramas.	240x19x1.5



Iconos	Uds	Descripción	Aplicaciones	Medida
 	1	HCS. Diente triscada y rectificada Progresiva. Corte fino y preciso	Paneles de madera (<175 mm). Madera de construcción (6-150 mm). Madera contrachapada. Aglomerado. MDF (6-60 mm). PVC (6-150 mm).	200x19x1.25



Iconos	Uds	Descripción	Aplicaciones	Medida
  	1	HCS. Diente triscada y rectificada. Corte fino y preciso.	Para Madera (<100mm). MDF (<100 mm). Tableros. Aglomerados. Contrachapados. PVC (<100 mm).	150x19x1.25

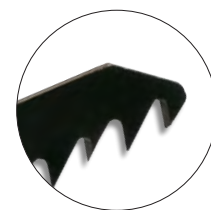

Sierra de Sable



* Set 3 sierras BIM Metal mixta Cód.:12.631 // P.V.P.: 22.00€

Incluye un estuche para un almacenamiento adecuado para todas las sierras.



Iconos	Uds	Descripción	Aplicaciones	Medida
 	1	BIM. Diente triscada y fresada. Corte rápida y larga vida útil de la sierra.	Chapas Metálicas Finas y Gruesas (1-8 mm), Perfiles fuertes (<100 mm)	150x19x0.9



Iconos	Uds	Descripción	Aplicaciones	Medida
 	1	BIM. Diente triscada y fresada. Corte rápida y enrasado flexible.	Chapas gruesas (3-8 mm). Perfiles/tubos (<175mm).	225x19x0.9



Iconos	Uds	Descripción	Aplicaciones	Medida
	1	BIM. Diente ondulada y fresada. Corte sencillo para chapas finas.	Chapas Metálicas finas (0.7-3 mm) Perfiles/tubos finos (<100mm)	150x19x0.9



* Set 3 sierras BIM Metal Cód.:12.763 // P.V.P.: 18.00€



Iconos	uds	Descripción	Aplicaciones	Medida
	3	BIM. Diente ondulada y fresada. Corte sencillo para chapas finas.	Para Chapas Metálicas finas (0.7-3 mm) Perfiles/tubos finos (<100mm)	150x19x0.9





Sierra de Sable



* Set 5 sierras Corta Todo mixto

Cód.:12.630 // P.V.P.: 30.00€

Sierras madera, yeso, plástico, metal

Incluye un estuche para un almacenamiento adecuado para todas las sierras.



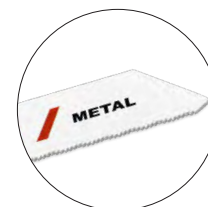

Iconos	Uds	Descripción	Aplicaciones	Medida
 	1	BIM. Proceso ondulado y fresado. Corte fino y limpio	Chapas Metálicas finas (0.7-3mm). Perfiles/tubos finos (<100mm). PVC.	150x19x0.9





Iconos	Uds	Descripción	Aplicaciones	Medida
	1	BIM. Proceso ondulado y fresado. Corte especial para demolición , cortes rectos y rápidos en madera y metal	Para Madera, Madera con clavos, Aglomerado (<100 mm), Fibra de vidrio, Plástico/epoxy, Macizo (<100 mm), Corte en muro, madera y metal (<100 mm).	150x22x1.6



Iconos	Uds	Descripción	Aplicaciones	Medida
 	1	BIM. Triscada y fresada. Corte especial para inmersión Cortes rápidos en madera y metal.	Para Madera, Madera con clavos, aglomerado (10-100 mm), Refuerzos de fibra de vidrio y plástico, plástico/epoxy, Macizo (8-50 mm), Cartón-yeso (<100 mm), Marcos de ventanas: madera y metal.	150x19x1.25



Iconos	Uds	Descripción	Aplicaciones	Medida
 	1	HCS. Triscada y rectificada, Progresiva . Corte fino y preciso	Paneles de madera (<175 mm). Madera de construcción (6-150 mm). Madera contrachapada, Aglomerado, MDF (6-60 mm). PVC (6-150 mm).	200x19x1.25



Iconos	Uds	Descripción	Aplicaciones	Medida
 	1	HCS. Diente triscada y rectificada. Corte rápido.	Madera Contrachapado Plástico	240x19x1.5

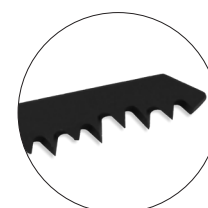

Sierra de Sable

* Set 3 sierras BIM Pallets Cód.:12.719 // P.V.P.: 25.00€



Iconos	uds	Descripción	Aplicaciones	Medida
	3	BIM. Triscada y rectificada Corte útil de 175mm Distancia entre dientes 3.2/5mm Dientes de demolición, espacio entre dientes progresivo para cortes rápidos.	Para madera con clavos/ metal (madera, tableros aglomerados) (<175mm). GFX/Epoxi, macizos (<175mm). Demolición	225x22x1.6



* Set 3 sierras Inox para Congelados Cód.:12.500 // P.V.P.: 20.00€



Iconos	uds	Descripción	Aplicaciones	Medida
	3	Acero Inoxidable	Para congelados (10-250mm)	305x19x1.2



* Sierras grupales HM para Madera y Metal (especial para pallets) Dientes TCT Cód.:12.634 // P.V.P.: 30.00€



Iconos	uds	Descripción	Aplicaciones	Medida
	1	HM. Dientes de Widia. Rectificado y triscado. Gran vida útil. Dientes de demolición, espacio entre dientes rogresivo para cortes rápidos.	Para madera con clavos/ metal (endurecidos) (5-175mm). Madera con elementos de acero (5-175mm) Tubos de acero fundido (Ø-<6"). Plástico de fibra de vidrio / epoxi (<175mm). Marcos de ventanas, medera y metal (<175mm)	225x50x1.5



* Sierra Pro para Ladrillo y Fibrocemento Dientes TCT Cód.:12.633 // P.V.P.: 35.00€



Iconos	uds	Descripción	Aplicaciones	Medida
	1	HM. Dientes de Widia. Gran vida útil. Corte rápido en materiales de construcción como el ladrillo.	Para ladrillos medianos (< 215 mm) Poroton Fibrocemento Hormigón poroso Ladrillo rojo Piedras de construcción	305x50x1.5





Sierra Caladora

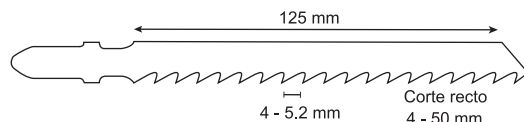

*** Set 5 HCS Madera ST 125 SF** Cód.:12.880 // P.V.P.:3.50 €

Iconos	Uds	Descripción	Aplicaciones	Lu (mm)	TPI
 	5	HCS. Corte rápido madera	Madera blanda (4-50mm)	125	4-5.2



*** Set 5 HCS Madera ST 125 FH** Cód.:12.881 // P.V.P.: 4.00 €



Iconos	Uds	Descripción	Aplicaciones	Lu (mm)	TPI
 	5	HCS. Corte preciso y limpio madera blanda	Madera blanda (3-30mm)	125	2.7



*** Set 5 HCS Madera dura ST 300 HF** Cód.:12.882 // P.V.P.:5.00 €



Iconos	Uds	Descripción	Aplicaciones	Lu (mm)	TPI
 	5	HCS. Corte preciso madera dura	Madera dura (10-65mm)	300	3



*** Set 5 BIM Madera ST 152 FH** Cód.:12.883 // P.V.P.: 12.00€



Iconos	Uds	Descripción	Aplicaciones	Lu (mm)	TPI
 	5	BIM. Corte rápido madera dura	Madera (5-100mm)	152	6

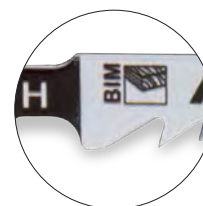

*** Set 5 HCS Madera ST 113 CC** Cód.:12.884 // P.V.P.: 5.50€



Iconos	Uds	Descripción	Aplicaciones	Lu (mm)	TPI
 	5	HCS. Corte curvo laminado	Madera dura (1.5-15mm)	113	18



Sierra Caladora

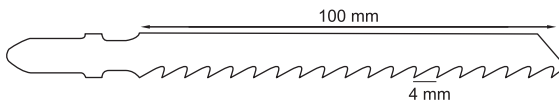

*** Set 10 Sierras Madera, Metal y Aluminio** Cód.:12.628 // P.V.P.: 7.00€



Iconos	Uds	Descripción	Aplicaciones	Lu (mm)	TPI
ST125SF 	2	HCS. Corte rápido madera blanda .	Madera	100	4



Iconos	Uds	Descripción	Aplicaciones	Lu (mm)	TPI
ST101C 	2	HCS. Corte curvo madera .	Madera	82	2

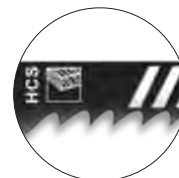

Iconos	Uds	Descripción	Aplicaciones	Lu (mm)	TPI
ST114SC 	2	HCS. Corte limpio aglomerado	Madera	100	2.5

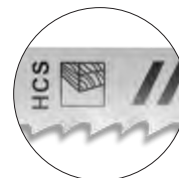

Iconos	Uds	Descripción	Aplicaciones	Lu (mm)	TPI
ST207SC 	2	HSS. Corte limpio metal	Metal	91	1.2



Iconos	Uds	Descripción	Aplicaciones	Lu (mm)	TPI
ST208SF 	2	HSS. Corte rápido limpio aluminio	Aluminio	100	3





Sierra Caladora

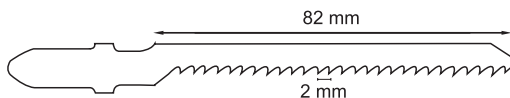

* Set 10 sierras Madera (Corte Recto y Curvo)

Cód.:12.626 // P.V.P.: 5.00€



Iconos	Uds	Descripción	Aplicaciones	Lu (mm)	TPI
	4	HCS. Corte limpio	Madera	92	2



Iconos	Uds	Descripción	Aplicaciones	Lu (mm)	TPI
	4	HCS. Corte rápido.	Madera	82	2



Iconos	Uds	Descripción	Aplicaciones	Lu (mm)	TPI
	2	HCS. Corte curvo	Madera	100	3



* Set 3 sierras Metal (Corte curvo)

Cód.:12.624 // P.V.P.: 4.00€

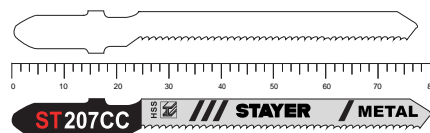

Iconos	Uds	Descripción	Aplicaciones	Lu (mm)	TPI
	3	HSS. Corte curvo	Chapa delgada (1-3mm)	80	1.2

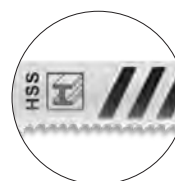

* Set 3 sierras Metal BIM y Aluminio

Cód.:12.625 // P.V.P.: 5.50€

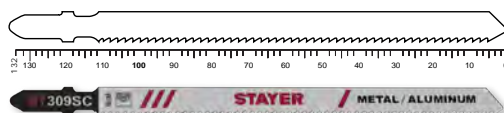

Iconos	Uds	Descripción	Aplicaciones	Lu (mm)	TPI
	3	BIM. Cuchillas bimetálicas duraderas y resistentes a la rotura. Corte recto y rápido.	Materiales con rellenos, aluminio , metales no ferrosos, epoxi	132	2

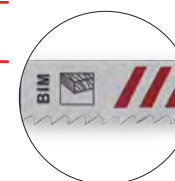

Sierra Caladora

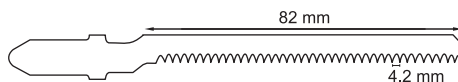

*** Set 10 sierras madera dura / blanda**

Cód.:12.627 // P.V.P.: 6.00€



Iconos	Uds	Descripción	Aplicaciones	Lu (mm)	TPI
	2	HCS. Corte rápido madera blanda	Madera blanda (5-55mm)	100	4



Iconos	Uds	Descripción	Aplicaciones	Lu (mm)	TPI
	2	HCS. Corte curvo aglomerado	Madera blanda (5-55mm), Madera Aglomerada	100	4



Iconos	Uds	Descripción	Aplicaciones	Lu (mm)	TPI
	2	HCS. Corte rápido laminado y madera dura	Madera blanda (5-55mm), Madera Aglomerada	100	2.5

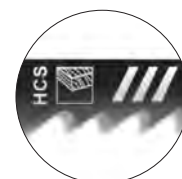

Iconos	Uds	Descripción	Aplicaciones	Lu (mm)	TPI
	2	HCS. Corte limpio aglomerado	Laminado, MDF, Madera Contrachapada	82	4.2

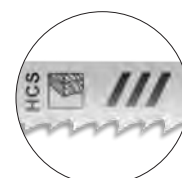

Iconos	Uds	Descripción	Aplicaciones	Lu (mm)	TPI
	2	HCS. Corte curvo limpio laminado	Madera dura, Madera aglomerada, Laminado, Madera contrachapada	100	4

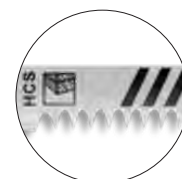

Sierra de Cinta

Modelo	Descripcion	Cód. barras 8427648	Cód. art	P.V.P.
SN 1435 B	Hoja de sierra 1435 P 6/10	233751	2.267	44.00€
SN 1435 B	Hoja de sierra 1435 P 8/12	233768	2.268	44.00€
SN 1435 B	Hoja de sierra 1435 P 10/14	233775	2.269	44.00€
SN 1470	Hoja de sierra 1470x13x0.65mm P6/10	113428	2.130	46.00€
SN 1470	Hoja de sierra 1470x13x0.65mm P8/12	072398	2.117	46.00€
SN 1470	Hoja de sierra 1470x13x0.65mm P10/14	024991	12.117	46.00€
SN 1735	Hoja de sierra 1735x13x0.65mm P6/10	198319	2.208	55.00€
SN 1735	Hoja de sierra 1735x13x0.65mm P8/12	186682	2.194	55.00€
SN 1735	Hoja de sierra 1735x13x0.65mm P10/14	141865	12.366	55.00€
SIENA 210	Hoja de sierra 2110x20x0.90mm P8/12	353459	1047.13	61.00€
SIENA 210	Hoja de sierra 2110x20x0.90mm P6/10	353442	1047.12	61.00€
SIENA 210	Hoja de sierra 2110x20x0.90mm P10/14	353466	1047.14	61.00€
SIENA 270	Hoja de sierra 2450x27x0.90mm P4/6	789524	40.106	67.00€
SIENA 270	Hoja de sierra 2450x27x0.90mm P6/10	340565	40.73	67.00€
SIENA 270	Hoja de sierra 2450x27x0.90mm P8/12	340558	40.74	67.00€
SIENA 270	Hoja de sierra 2450x27x0.90mm P10/14	340541	40.75	67.00€
SIENA 320	Hoja de sierra 2680x27x0.90mm P4/6	356726	1047.26	72.00€
SIENA 320	Hoja de sierra 2680x27x0.90mm P6/10	345782	1047.3	72.00€
SIENA 320	Hoja de sierra 2680x27x0.90mm P8/12	741850	1047.4	72.00€
SIENA 320	Hoja de sierra 2680x27x0.90mm P10/14	753952	1047.5	72.00€
SIENA 370	Hoja de sierra 3160x27x0.90mm P4/6	353510	1047.19	78.00€
SIENA 370	Hoja de sierra 3160x27x0.90mm P6/10	355033	1047.25	78.00€
SIENA 370	Hoja de sierra 3160x27x0.90mm P8/12	353527	1047.20	78.00€



El número de dientes por pulgada (de "valle" a "valle")

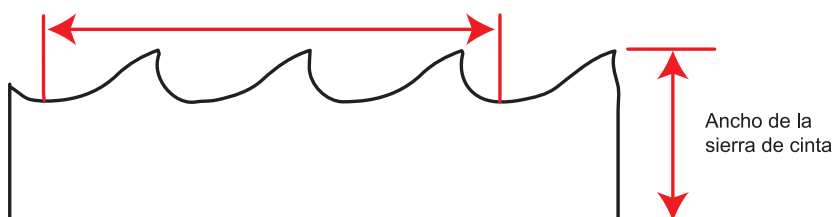

Fresas Rectas



Juego de 6 fresas rectas de 6 y 8 mm vástago.
 Para madera, hecha de acero al carbono y doble widia de alto rendimiento.
 Alta resistencia al desgaste proporcionando larga vida útil.
 Válido para todo tipo de maderas.
 Perfecta para enrasar, enrutar y montaje de cocinas.

Inserción de 8 mm consultar disponibilidad.

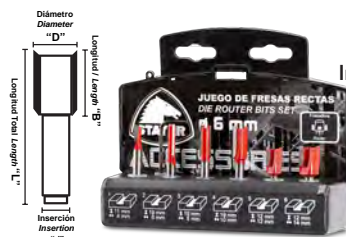

Incluye 2 fresas huecas de 12 y 14mm, reforzadas.

Mayor rapidez
 Mayor desalajo del material



Icono	Nº	Inserción "d" (mm)	Diámetro "D" (mm)	Longitud "B" (mm)	Lt "L" (mm)	Cód. artículo "d 6"	P.V.P. "d 6"
	1	6	4	11	51	1.2462	20.00€
	2	6	6	19	51		
	3	6	8	19	51		
	4	6	10	19	51		
	5	6	12 hueca	12	38		
	6	6	14 hueca	12	38		

Nº	Inserción "d" (mm)	Diámetro "D" (mm)	Longitud "B" (mm)	Lt "L" (mm)	Cód. artículo "d 8"	P.V.P. "d 8"
1	8	4	11	51	1.2620	22.00€
2	8	6	19	51		
3	8	8	19	51		
4	8	10	19	51		
5	8	12 hueca	12	38		
6	8	14 hueca	12	38		

Juego de 10 fresas rectas de 6mm vástago.

Para madera, hecha de acero al carbono y doble widia de alto rendimiento.
 Alta resistencia al desgaste proporcionando larga vida útil.

Válido para todo tipo de maderas.

Perfecta para enrasar, enrutar y montaje de cocinas.

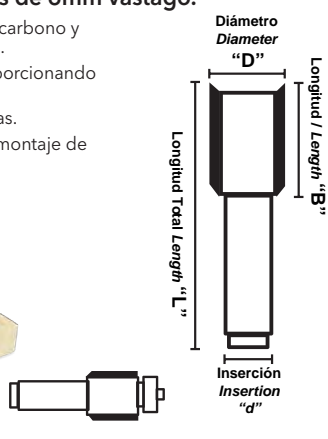

Icono	Nº	Inserción "d" (mm)	Diámetro "D" (mm)	Longitud "B" (mm)	Lt "L" (mm)	Cód. art	P.V.P.
	1	6	3	11	51	1.2366	25.00€
	2	6	4	11	51		
	3	6	5	11	51		
	4	6	6	19	51		
	5	6	8	19	51		
	6	6	10	19	51		
	7	6	12	19	51		
	8	6	14	19	51		
	9	6	18	19	51		
	10	6	12.7	25.4	63		

Juego de 12 fresas mixtas (rectas y con forma) de 6 y 8 mm para trabajos de optimo acabado para madera dura, blanda y otros materiales compuestos de madera.

Distintas formas para cualquier acabado.

Apto para montadores, carpinteros y otros profesionales de la construcción.

Para todo tipo de fresadoras con pinza de 6mm.

Larga vida útil.

Fresa de acero al carbono acabado con cuchilla widia alto rendimiento.

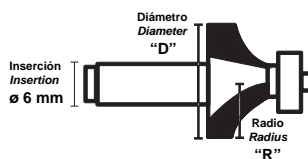

Nº	Inserción "d" (mm)	Diámetro "D" (mm)	Radio "R"	Cód. art	P.V.P.
1	6	12.7	6.35	1.351	28.00€
2	6	22	6.35		
3	6	12.7	-		
4	6	32	-		
5	6	12.7	-		
6	6	16	-		
7	6	22	6.35		
8	6	12	-		
9	6	6	-		
10	6	28.6	9.5		
11	6	12.7	-		
12	6	25.4	4		

Nº	Inserción "d" (mm)	Diámetro "D" (mm)	Radio "R"	Cód. art	P.V.P.
1	8	12.7	6.35	1.2738	28.00€
2	8	22	6.35		
3	8	12.7	-		
4	8	32	-		
5	8	12.7	-		
6	8	16	-		
7	8	22	6.35		
8	8	12	-		
9	8	6	-		
10	8	28.6	9.5		
11	8	12.7	-		
12	8	25.4	4		

Pinzas y Tuercas para fresadoras



Máquina	material	Ancho	Cód. artículo	P.V.P.
PR 10	Pinza + Tuerca	6 mm	12.491	9.00€
PR 10	Pinza + Tuerca	6.3 mm	12.492	9.00€
PR 10	Pinza + Tuerca	8 mm	12.493	9.00€
PR 10	Pinza + Tuerca	10 mm	12.494	9.00€
PR 10	Pinza + Tuerca	12 mm	12.495	9.00€
PR 10	Pinza + Tuerca	12.7 mm	12.496	9.00€
PR 6	Tuerca		5019.435	2.00€
PR 6	Pinza		5019.436	9.00€

Cuchillas para cepillos

Acc. para engalletadoras



Set	Ancho	Cód. artículo	P.V.P.
2	82 mm	12.195	7.00€
2	110 mm	12.605	8.00€



	Diámetro	Cód. artículo	P.V.P.
Disco TCT Z6	Ø 100x4x22mm	12.286	8.00€



Set	Galleta	Grano	Cód. artículo	P.V.P.
100	Madera	20	11.2493	26.00€
100	Madera	10	11.2494	26.00€
100	Madera	0	11.2495	26.00€

- Cuchillas reversibles de carburo para cepillo electrico.
- Apto para cepillos de 82mm - 3 1/4" (cod. 12.195).
- Apto para cepillos de 110mm - 4 3/8" (cod. 12.605).
- Utilice siempre protección para los ojos y las manos. Siga las intrucciones de su cepillo electrico.
- Cada cuchilla tiene 2 filos de corte y puede invertirse. Cuando ambos bordes de la cuchilla están desafilados, deben ser reemplazados, no son aptas para afilarse.
- Para cambiar las cuchillas desconecte su herramienta de la fuente de alimentación principal. Afloje los 2 tornillos que sujetan la cuchilla y la desliza lateralmente del tambor.
- Siempre evite tocar los bordes afilados con sus dedos.
- Una vez que se aflojan los tornillos, la cuchilla puede estar atascada debido al polvo o la presión de trabajo. Usa una pieza de madera para darle un golpe a la cuchilla y desatascarla.

Accesorios Multiherramienta

Sierra recta de inmersión HCS

- Sierra recta de inmersión HCS (**Acero de alto carbono**) para multi herramientas oscilantes.
- Inserción abierta plana, acoplamiento fácil y rápido a la herramienta sin necesidad de herramientas adicionales.
- Compatible con la mayoría de las principales marcas.
- Accesorio especialmente diseñado para cortes en **madera, plástico y cartón yeso**. Especialmente indicada para cortes profundos, ideal para hacer rebajes y abrir huecos así como para cortes a ras de superficie.
- **Medidas 32 x 40 x 90 mm.**

Cód.:12.548
P.V.P.: 6.00€

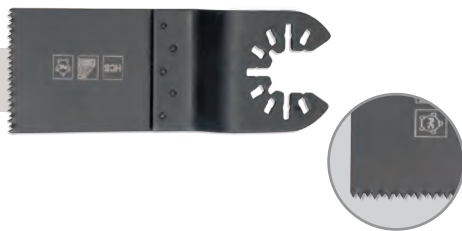

Sierra semicircular HCS

- Sierra semi circular HCS (**Acero de alto carbono**) para multi herramientas oscilantes.
- Inserción abierta plana, acoplamiento fácil y rápido a la herramienta sin necesidad de herramientas adicionales.
- Compatible con la mayoría de las principales marcas.
- Accesorio especialmente diseñado para cortes en **madera, plástico y cartón yeso**. Especialmente indicada para cortes en zonas de difícil acceso, cortes enrasados, repaso de bordes, cantos y perfiles.
- **Medidas 88 x 65 mm.**

Cód.:12.550
P.V.P.: 12.00€



Sierra recta de inmersión BIM

- Sierra recta de inmersión BIM (**Bimetálica**) para multi herramientas oscilantes.
- Inserción abierta plana, acoplamiento fácil y rápido a la herramienta sin necesidad de herramientas adicionales.
- Compatible con la mayoría de las principales marcas.
- Accesorio especialmente diseñado para cortes en **metal, madera con clavos, plástico y maderas duras**.
- Especialmente indicada para cortes profundos, ideal para hacer rebajes y abrir huecos así como para cortes a ras de superficie.
- **Medidas 32 x 40 x 90 mm.**

Cód.:12.549
P.V.P.: 8.00€



Sierra semicircular BIM

- Sierra semi circular BIM (**Bimetálica**) para multi herramientas oscilantes.
- Inserción abierta plana, acoplamiento fácil y rápido a la herramienta sin necesidad de herramientas adicionales.
- Compatible con la mayoría de las principales marcas.
- Accesorio especialmente diseñado para cortes en **metal, madera con clavos, plásticos y maderas duras**.
- Especialmente indicada para cortes en zonas de difícil acceso, cortes enrasados, repaso de bordes, cantos y perfiles.
- **Medidas 88 x 65 mm.**

Cód.:12.551
P.V.P.: 17.00€



Sierra recta de inmersión diamantada

- Sierra recta diamantada para multi herramientas oscilantes.
- Inserción abierta plana, acoplamiento fácil y rápido a la herramienta sin necesidad de herramientas adicionales.
- Compatible con la mayoría de las principales marcas.
- Accesorio especialmente diseñado para cortes en **azulejos, materiales cerámicos, cristal**.
- Especialmente indicada para cortes profundos, ideal para hacer rebajes y abrir huecos así como para cortes a ras de superficie.
- **Medidas 20 x 32 x 85 mm.**

Cód.:12.553
P.V.P.: 14.00€



Sierra semicircular diamantada

- Sierra semi circular de **borde diamantado** para multi herramientas oscilantes.
- Inserción abierta plana, acoplamiento fácil y rápido a la herramienta sin necesidad de herramientas adicionales.
- Compatible con la mayoría de las principales marcas.
- Accesorio especialmente diseñado para cortes en **azulejos, cerámica y cristal**. Especialmente indicada para cortes en zonas de difícil acceso, cortes enrasados, repaso de bordes, cantos y perfiles.
- **Medidas 88 x 65 mm.**

Cód.:12.554
P.V.P.: 23.00€



Accesorios Multiherramienta

Plato delta autoadherente

- Plato delta autoadherente para multi herramientas oscilantes.
- Inserción abierta plana, acoplamiento fácil y rápido a la herramienta sin necesidad de herramientas adicionales.

Compatible con la mayoría de las principales marcas.

- Accesorio especialmente diseñado para fijarle lijas autoadhesivas y poder así lijar maderas, plásticos y metales. La forma delta permite reparar esquinas y zonas de difícil acceso.

- Medidas 93 x 93 x 93 mm

Cód.:12.557
P.V.P.: 8.00€



Plato delta diamantado

- Plato delta diamantado para multi herramientas oscilantes.
- Inserción abierta plana, acoplamiento fácil y rápido a la herramienta sin necesidad de herramientas adicionales.

Compatible con la mayoría de las principales marcas.

- **Accesorio especialmente diseñado para lijado en materiales cerámicos, mampostería y adhesivos duros.**

Especialmente indicado para perfilar y lijar bordes, reparar restos de yeso y argamasa. La forma delta permite reparar esquinas y zonas de difícil acceso.

- Medidas 78 x 78 x 78 mm

Cód.:12.555
P.V.P.: 18.00€



Espátula de rascado

- Espátula de rascado para multi herramientas oscilantes.

- Inserción abierta plana, acoplamiento fácil y rápido a la herramienta sin necesidad de herramientas adicionales.

Compatible con la mayoría de las principales marcas.

- Accesorio especialmente diseñado para rascar, arrancar y decapar. Elimine juntas de silicona, restos de pegamento, decape pintura antigua o arranque moqueta fácilmente.

- Medidas 52 x 50 x 95 mm

Cód.:12.552
P.V.P.: 8.00€



Set de lijas Delta autoadherentes

- Accesorio especialmente diseñado para ser fijado a un plato delta autoadherente y poder así lijar maderas y plásticos. La forma delta permite reparar esquinas y zonas de difícil acceso.

- Medidas 93 x 93 x 93 mm

Modelo	Uds	Grano	Cód. art	P.V.P.
Multi Tool	10	40x2 - 60x3 - 80x3 - 120x2	12.556	8.00€
	5	60	12.814	3.00€*
	5	80	12.815	3.00€*
	5	120	12.816	3.00€*
	5	180	12.817	3.00€*

Cód.:12.556
P.V.P.: 6.00€



Accesorios Multiherramienta

Set de alicatado (4 uds)

- Set de 4 accesorios para multi herramientas oscilantes especialmente indicado para el trabajo de solado y alicatado.

- Inserción abierta plana, acoplamiento fácil y rápido a la herramienta sin necesidad de herramientas **adicionales**.

Compatible con la mayoría de las principales marcas.

- **Espátula** (52 x 49 x 99 mm): Diseñada para rascar, arrancar y decapar. Elimine juntas de silicona, restos de pegamento, pintura antigua o arranque azulejos y moqueta fácilmente.

- **Plato delta** (73 x 73 mm): Diseñado para lijado en **materiales cerámicos**, mampostería y adhesivos duros.

Para perfilar y lijar bordes, repasar restos de yeso y argamasa en esquinas y zonas de difícil acceso.



- **Sierra de inmersión diamantada** (20 x 32 x 85 mm):

Diseñada para cortes en azulejos, materiales cerámicos, cristal y mampostería. Indicada para cortes profundos, rebajes y abrir huecos así como para cortes a ras de superficie.

- **Sierra semicircular diamantada** (88 x 55 mm): Diseñada para cortes en azulejos, cerámica, cristal y mampostería.

Cortes en zonas de difícil acceso, cortes enrasados, repaso de bordes, cantos y perfiles.

Cód.:12.558
P.V.P.: .46.00€

Set de madera y cartón-yeso (4 uds)

- Set de 4 accesorios para multi herramientas oscilantes especialmente indicado para el trabajo en madera y cartón-yeso.

- Inserción abierta plana, acoplamiento fácil y rápido a la herramienta sin necesidad de herramientas adicionales.

Compatible con la mayoría de las principales marcas.

- **Espátula** (52 x 49 x 99 mm): Diseñada para rascar, arrancar y decapar. Elimine juntas de silicona, restos de pegamento, pintura antigua o arranque azulejos y moqueta fácilmente.

- **Sierra de inmersión BIM** (32 x 40 x 90 mm): Diseñada para cortes en metal, madera con clavos, plástico y maderas duras. Indicada para cortes profundos, rebajes y abrir huecos así como para cortes a ras de superficie.

- **Sierra de inmersión HCS** (32 x 40 x 90 mm): Diseñada para cortes en madera, plástico y cartón yeso. Indicada para cortes profundos, rebajes y abrir huecos así como para cortes a ras de superficie.

- **Sierra semicircular HCS** (88 x 65 mm): Diseñada para cortes en madera, plástico y cartón yeso. Cortes en zonas de difícil acceso, cortes enrasados, repaso de bordes, cantos y perfiles.



Cód.:12.559
P.V.P.: 30.00€



Accesorios Multidrill

Corte y Desbaste



Set accesorios para herramienta rotativa.
El set incluye 180pc para poder realizar cualquier tipo de trabajo, ya sea el corte, pulido, lijado, abrillantado, etc...en cualquier tipo de superficie y material.
Facil y rápido intercambio de accesorio.
Ø 3.10mm vástago.

Set 180 piezas		Cód. art	P.V.P.
x 10	lijas de banda (Grano)		
x 1	plato de fieltro 25.4x3.2 mm		
x 1	rueda de fieltro		
x 4	muelas de fieltro		
x 1	rueda de fieltro 9.5x19 mm		
x 2	vástagos para lija de banda		
x 4	fresas diamantadas		
x 1	HSS broca cilindrico		
x 3	muela abrasiva de óxido de aluminio con vástago		
x 6	muela abrasiva de óxido de aluminio		
x 2	muela de carburo de silicio con vástago		
x 6	muela abrasiva de carburo de silicio		
x 2	cepillos de Nylon		
x 3	cepillos de acero inoxidable	1.891	27.00€
x 1	cepillo de latón		
x 1	bote de compuesto para pulir / encerar		
x 30	discos de corte 24x0.8 mm		
x 46	discos de corte 24x0.4 mm		
x 45	discos para lijar		
x 3	inserción cromadas (3.2 / 2.4 / 1.6)		
x 1	inserción para disco de corte		
x 1	inserción para rueda de tela		
x 1	inserción para rueda de fieltro		
x 2	discos abrasivos de corte con fibra de vidrio		
x 1	llave inglesa de 9.5 mm		
x 1	1 rueda laminar con eje 32x9.5 mm		
x 1	1 piedra con revestimiento de carburo de silicio		

Accesorios Multidrill

Lijado y Desbaste

Cód.:1.2330 // P.V.P.: 11.00€



Set de accesorios para herramienta rotativa. Compuesto por 40 accesorios preparado para el lijado y desbaste de diferentes materiales (madera, metal, etc...). Acabado perfecto en diferentes superficies. Su pequeño tamaño hace que sea cómodo y perfecto. Diámetro del eje Ø 3.10mm.

Set 40 piezas

x 4	Disco de corte	Ø 3.2 mm
x 10	Bandas de lija	12.7 mm
x 1	Eje de lijado	Ø 3.2 mm
x 1	Mandril para banda	Ø 3.17 mm
x 4	Fresas de lijado	20x3.2 mm
x 20	Papel de lija circular	

Corte

Cód.:1.2328 // P.V.P.: 13.00€



Set accesorios para herramienta rotativa. Especialmente compuesto para el corte de diferentes materiales. (madera, metal y materiales de construcción). Su reducido tamaño hace que sea una herramienta cómoda y precisa. Compuesto por 89 piezas. Diámetro del eje de Ø3.10mm.

Set 89 piezas

x 1	Disco de Diamante	22x0.6 mm
x 1	Disco de sierra	22x0.3 mm
x 18	Disco de Fibra de vidrio	32x1.2 mm
x 2	Disco de corte	32x1.6 mm
x 36	Disco de corte	24x0.6 mm
x 30	Disco de corte	24x0.8 mm
x 1	Mandril 2 piezas para corte	Ø 3.17 mm

Corte y Desbaste

Cód.:1.2327 // P.V.P.: 14.00€



Set 102 accesorios para herramienta rotativa. Especialmente compuesto para el corte y desbaste de diferentes materiales. Su diferente y variada composición de fresas, adecuan y proporcionan un gran acabado en todo tipo de superficies y materiales. Vástago de 3.10mm.

Set 102 piezas

x 3	Fresa de óxido de aluminio
x 3	Fresa de carburo de silicio
x 6	Fresa de caucho y niquel
x 3	Discos de desbaste
x 3	Discos de lijado
x 6	Discos de lijado de goma
x 40	Lijas 20 mm
x 36	Discos de corte 24 mm
x 2	Mandril para piedra dura

Pulido

Cód.:1.2329 // P.V.P.: 9.00€



Set 20 accesorios para herramienta rotativa. Especialmente compuesto para limpieza y pulido de todo tipo de materiales. Incluye bote de pulido para el mejor acabado. Cambio rápido del útil y gran precisión que facilita el trabajo y acceso a cualquier tipo de superficie. Vástago de Ø 3.10mm.

Set 20 piezas

x 4	Cepillo	Ø3.2 mm
x 3	Disco de fieltro	25x6.3 mm
x 6	Disco de fieltro	12.7x6.3 mm
x 2	Soporte de goma para lija	22x3 mm
x 1	Rueda de pulido	
x 1	Rueda de fieltro para pulido	
x 1	Compuesto de pulido	
x 1	Mandril para rueda de corte	Ø 3.17 mm
x 1	Mandril para rueda de fieltro	Ø 3.17 mm



RODILLO CARBURO DE SILICIO

- Rodillo para satinadora de 100 x 100 x 19 mm para limpieza de metales, eliminación de óxido y pintura así como rebabas. Especialmente indicados para preparar metales para soldadura, anodizado o zincado.

- Gran superficie de lijado, especialmente diseñados para trabajos de gran exigencia en grandes superficies, dejando un acabado limpio y uniforme.

- Compatible con satinadoras de inserción M8. - Fabricados mediante estructura de fibra de nylon reforzada con carburo de silicio (SiC), la principal ventaja de estos discos radica en su flexibilidad, genera menos temperatura al aplicarse sobre los materiales.



Dimensiones	Código de artículo	P.V.P. €
100 x 100 x 19	12.862	60,00

RODILLO ALAMBRE DE LATÓN

- Rodillo para satinadora de 100 x 100 x 19 mm para veteado de madera, eliminación de óxido y pulido de metales.

- Gran superficie de lijado, especialmente diseñados para trabajos de gran exigencia en grandes superficies, dejando un acabado limpio y uniforme.

- Alambres de acero bañados en latón, con una dureza media y una alta capacidad de pulido y veteado. El latón garantiza que el cepillo no genera chispas y da un acabado más suave y pulido que el acero.

- Compatible con satinadoras de inserción M8.



Dimensiones	Código de artículo	P.V.P. €
100 x 100 x 19	12.863	76,00

RODILLO DE NYLON

- Rodillo para satinadora de 100 x 100 x 19 mm para estructurado y texturizado de madera, eliminación de óxido y resaltado de vetas.

- Gran superficie de lijado, especialmente diseñados para trabajos de gran exigencia en grandes superficies, dejando un acabado limpio y uniforme.

- Filamentos de nylon con granos abrasivos gruesos de óxido de aluminio. Los filamentos son flexibles, permitiendo acceso a todo tipo de ángulos en piezas irregulares, sin arañar la superficie o alterar las dimensiones de la pieza

- Compatible con satinadoras de inserción M8.



Dimensiones	Código de artículo	P.V.P. €
100 x 100 x 19	12.864	79,00

RODILLO ABRASIVO Y LAMINADO

- Arranque eficaz de material.

- Proporciona acabado uniforme.

- Para cualquier satinadora de 19mm de eje.

- Larga vida útil del rodillo.

- Lija y Pule al mismo tiempo.

- Para pulir / lijar en superficies planas. Ya sean metálicas, como acero inox, latón, cobre etc... y en madera y plásticos.

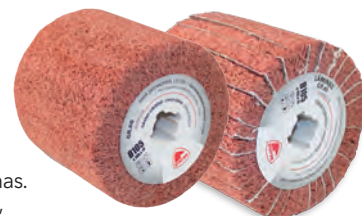

Medidas	Dimensiones	Código de artículo	P.V.P. €
RODILLO ABRASIVO			
Fino	105x100x19	8180.150	23,00
Grueso	105x100x19	8180.151	23,00
RODILLO LAMINAS MIXTO			
Fino	105x100x19	8180.152	27,00
Grueso	105x100x19	8180.153	27,00

CEPILLO DE ALAMBRE DE LATÓN

Para esmeriladora.l. Ø 150mm, con un eje de 15x20.

Cód.:12.57

P.V.P.: 18.00€



CEPILLO COPA ALAMBRE

cepillo con grado abrasivo medio, especialmente indicado para operaciones de pulido y acabado. Presenta un óptimo rendimiento en desbarbado, eliminando óxido y pintura.

Los hilos de latón son más flexibles, lo que facilita el acceso a zonas estrechas o de difícil acceso.

Cód.:12.865

P.V.P.: 8.00€



CEPILLO ALAMBRE TRENZADO

- Cepillo de alambre trenzado en taza (12.866): cepillo con grado abrasivo grueso, especialmente indicado para operaciones de desbarbado en grandes superficies. Tiene una gran capacidad de arranque y un excelente rendimiento a altas revoluciones.

- Cepillo de alambre trenzado plano (12.867): cepillo con grado abrasivo grueso, especialmente indicado para operaciones de desbarbado y limpieza de soldaduras y forjados. Óptimo para recauchutado y recuperación de vidrios.

Ø (mm)	Código de artículo	EAN	P.V.P. €
65	12.50	8427648499812	10,00
100	12.55	8427648499829	14,00



Accesorios Aspiradores

VAC 2030

Accesorio	Cód. articulo	P.V.P.
Filtro de tela	8190.102	8.00€
Saco filtro lavable	8190.103	11.00€



Filtro de tela



Saco filtro lavable

VAC 2050 C

Accesorio	Cód. articulo	P.V.P.
Filtro de tela	8190.97	10.00€
Filtro HEPA	8190.49	10.00€
Tubo aspiración	8190.99	22.00€
Boquilla plana	8190.92	5.00€
Cepillo aspiración	8190.94	20.00€
Cepillo circular	8190.93	12.00€
Tubo aspiración	8190.91	14.00€
Tubo flexible	8190.95	12.00€



Filtro de tela



Filtro HEPA



Tubo aspiración



Boquilla plana



Cepillo 2 posiciones



Cepillo redondo



Tubo flexible 1.5m Ø40mm
Tubo flexible 4m Ø40mm



Tubo de aspiración metálico

BVAC 2000

Accesorio	Cód. articulo	P.V.P.
Filtro HEPA	8276.527	14.90€
Cepillo de suelo (líquido)	8276.552	11.00€
Cepillo de suelo (sólido)	8276.554	8.00€
Tubo flexible	8276.553	10.50€
Tubo rígido	8276.556	10.50€
Boquilla plana	8276.557	2.70€
Boquilla redonda	8276.558	1.60€
Boquilla tapicería	8276.559	1.30€
Filtro toma aire auxiliar	8276.539	0.80€
Filtro salida aire auxiliar	8276.546	1.00€



Filtro HEPA



Cepillo para suelo (líquidos)



Cepillo para suelo (seco)



Tubo flexible



Tubo rígido



Boquilla plana



Cepillo redondo



Cepillo tapicería



Filtro de toma de aire auxiliar
Filtro de salida de aire auxiliar

Accesorios Aspiradores

BVAC 2200 E

Accesorio	Cód. articulo	P.V.P.
Filtro para líquidos	8130.123	20.00€
Filtro para sólido	8130.58	20.00€
Cepillo de suelo (líquido)	8130.124	9.00€
Cepillo de suelo (sólido)	8130.108	8.00€
Boquilla plana	8130.102	4.00€
Bolsa lavable pequeña	8130.122	11.00€
Bolsa lavable grande	8130.125	11.00€
Adaptador	75.281	15.00€
Tobera	8130.103	1.00€
Tubo telescópico	8130.104	9.30€



Filtro para líquidos



Cepillo para suelo (líquido)



Filtro para sólidos



Cepillo para suelo (sólido)



Bolsa lavable pequeña

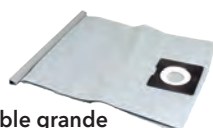

Bolsa lavable grande



Boquilla plana



Adaptador



Tobera

BVAC 2400 DM

Accesorio	Cód. articulo	P.V.P.
Filtro HEPA	12.714	36.30€
Cepillo de suelo (líquido)	12.715	16.50€
Cepillo de suelo (sólido)	12.716	16.50€
Tubo flexible	12.713	27.35€
Tubo rígido	12.712	19.80€
Boquilla plana	12.718	5.30€
Boquilla redonda	12.717	5.30€



Filtro HEPA



Cepillo para suelo (líquidos)



Cepillo para suelo (seco)



Tubo flexible



Tubo rígido



Boquilla plana



Cepillo redondo

Accesorios Hidrolimpiadoras

HL 105 B / HL 135

Accesorio	Cód. articulo	P.V.P.
Pistola	8276.412	13.00€
Lanza Turbo	8276.564	6.00€
Lanza Abanico	8276.414	5.25€
Conector	8276.413	8.00€



HL 2000 / HL 2200

Accesorio	Cód. articulo	P.V.P.
Pistola	8276.114	34.00€
Lanza Turbo	8276.106	16.00€
Lanza Abanico	8276.263	20.00€



HLC 2000

Accesorio	Cód. articulo	P.V.P.
Pistola	8276.488	34.00€
Conector	8276.487	8.00€
Boquilla Turbo	8276.490	6.30€
Boquilla 45°	8276.491	6.30€
Boquilla Abanico	8276.492	6.30€

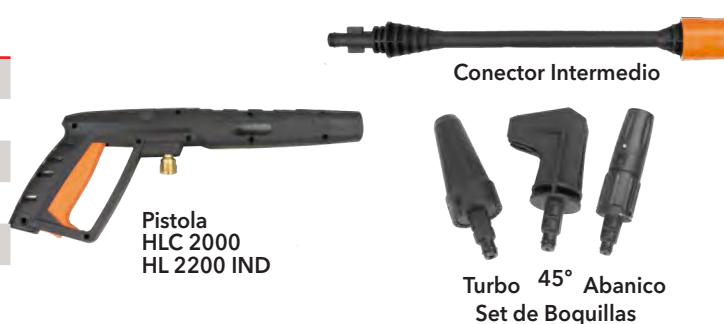

HL 2200 IND

Accesorio	Cód. articulo	P.V.P.
Pistola	8276.488	34.00€
Lanza Turbo	8276.106	16.00€
Lanza Abanico	8276.263	20.00€



HL 105 B / HL 2000 / HLC 2000 / HL 2200 IND / HL 135 / HL 2200

Accesorio	Cód. articulo	P.V.P.
Cepillo	8276.326	14.00€
Cepillo Patio 200mm	8276.325	18.00€
Tubo desatasco 6m	8276.324	18.00€
Cepillo rotativo	8276.323	18.00€
Depósito de espuma	8276.651	14.00€



Accesorios Hidrolimpiadoras

HL 2700 IND / HL 2700 B IND

Accesorio	Cód. articulo	P.V.P.
Pistola	8276.53	45.00€
Lanza Turbo	8276.565	25.00€
Lanza Abanico	8276.566	28.00€



HL 3000 IND

Accesorio	Cód. articulo	P.V.P.
Pistola	8276.53	45.00€
Lanza Intermedia	8276.567	30.00€
Boquilla 0°	8276.88	5.00€
Boquilla 15°	8276.90	5.00€
Boquilla 25°	8276.89	5.00€
Boquilla 40°	8276.91	5.00€
Boquilla jabón	8276.562	7.00€
Boquilla turbo	8276.93	7.00€



HL 2700 IND / HL 3000 IND / HL 2700 B IND

Accesorio	Cód. articulo	P.V.P.
Cepillo rotativo	8276.426	18.00€
Cepillo Patio 200mm	8276.652	26.00€
Tubo desatasco + adaptador	8276.654	25.00€
Adaptador	8276.653	8.00€
Manguera extensora 5m	8276.571	37.00€
Adaptador para cepillos	8276.563	3.00€
Depósito de espuma	8276.650	40.00€



ACCESORIOS COMUNES

Accesorio	Cód. articulo	P.V.P.
Filtro de agua	8276.343	3.15€
Conector HPC	8276.327	5.00€

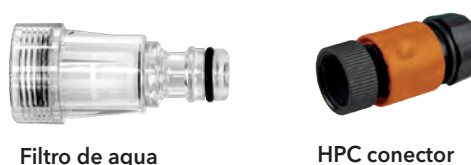



WELDING



ÍNDICE

MMA



OVERCONTROL 166
MINIPRO 100

CITYWORK 167

Citywork 1250 GE K
Citywork 160 GE K
Citywork 160 GE KI

SUPER PLUS 168

Super plus 120 GE K
Super plus 140 GE K
Super plus 160 GE K
Super plus 200 GE K 169

POTENZA 170

Potenza 200 GE K
Potenza 200 CEL GE K
Potenza 160 B

PROGRESS 171

Progress 1200 GEK 171
Progress 1600 GEK
Progress 2021 GEK 172
Progress 200 Pulsed GE 173
Gama PFC 174
Progress 1700 PFC 175
Progress 2100 PFC

INDUSTRIAL 176

S 250 DV
S 400 T

110 V 177

Citywork 140 LV GE K
Citywork 180 DV GE K
Potenza 200 GEK Bitensión

TIG



TIG HF 179

Potenza TIG 170 HF GEK
Potenza TIG 170 HF GEK 2T/4T
TIG DC 200 HF B P

TIG AC/DC 180

TIG AC/DC 180
TIG AC/DC 350 HF

MIG - MAG



MIG - MAG 181

MIG 131 Multi 182
MIG 165 Multi
MIG 200 Multi 183
MIG 250 CM
MIG 250 CT
MIG 350 BT 184
MIG 500 BT
MIG 200 Double pulsed 185
MIG 280 Double pulsed 186
MIG350 Double pulsed

PLASMA



PLASMA 188

Plasma 40 COM GE
Plasma Multi 40 GE
Plasma 100 T GE

MÁSCARAS 189

GS - 0B
ANSI 2000
AS - 1D
AS - R
AS - RT 190
CARNIVAL 1
CARNIVAL 3
AS - X
AS - XL

Accessories 191

Electrodos
Bobinas de hilo
Electrodos de tungsteno
Máscaras
Cables y Pizas
Otros Accessories
Antorchas PLASMA
Consumibles MIG
Antorchas MIG
Antorchas TIG
Consumibles TIG

SOLDADURA MMA

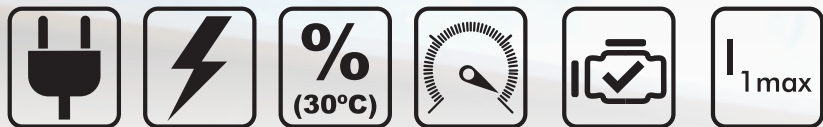

Modelo	Código	Entrada 50 / 60 Hz Fases	Tensión (V)	Factor de Marcha STAYER 30°C (%)	Corriente máxima (A)	Generador Recomendado (KVA) AVR*	Consumo máximo entrada (A) I _{1max}
MINIPRO 100	1.2681	1	230	25	100	4	20.4
CITYWORK 1250 GEK	1.2615	1	230	100	125	5	23.6
CITYWORK 160 GEK	1.2041	1	230	100	160	7	29
SUPERPLUS 120 GEK	1.2376	1	230	100	120	5	23.4
SUPERPLUS 140 GEK	1.2470	1	230	100	140	7	25.1
SUPERPLUS 160 GEK	1.2381	1	230	100	160	7	29
SUPERPLUS 200 GE	1.2382	1	230	45	200	8	39.2
POTENZA 160 B	1.2616	1	230	100	160	7	29
POTENZA 200 GE	2.287	1	230	60	200	8	33
POTENZA 200 CEL GE	2.302	1	230	60	200	8	33
PROGRESS 1200 GEK	1.2455	1	230	100	125	5	23.4
PROGRESS 1200 PFC	1.2455	1	230	100	125	3.6	23.4
PROGRESS 1600 GEK	1.2570	1	230	100	160	7	29
PROGRESS 1600 PFC	1.2570	1	230	100	160	5.8	29
PROGRESS 2021 GEK	1.2668	1	230	100	200	8	39.2
PROGRESS 2021 PFC	1.2668	1	230	100	200	7.1	39.2
PROGRESS 200 PULSED	1.2403	1	230	100	200	8	37
PROGRESS 1700 PFC	1.1542	1	110 / 230	100	170	5.8	35 / 22
PROGRESS 2100 PFC	1.1363	1	110 / 230	100	210	7.2	44 / 28.2
S 250 DV	1.1749	1	230/400	60	200 / 250	10	47 / 33
S 400 T	1.1750	3	400	60	400	20	29
CITYWORK 140 LV	1.2259	1	110	100	140	7	43
CITYWORK 180 DV	1.2260	1	110 / 230	100 / 60	120 / 180	7	35.5 / 30.5
POTENZA 200 BIVoltage	2.318	1	110 / 230	100 / 60	160 / 210	7	58 / 38

* Valores recomendados para uso con generadores AVR (Regulador Automático de Tensión).

Los valores mínimos recomendados para uso con generador corresponden a un uso del equipo de soldadura a mínimo rendimiento en entorno controlado bajo condiciones concretas.

Para un funcionamiento óptimo del equipo aconsejamos utilizar un generador AVR capaz de suministrar los KVA máximos de consumo del equipo.



Rutilo	Básico	Celulósico	Aluminio	TIG Lift Arc	Máx Ø Electrodo	PFC	Sinérgico	VRD	Micro- procesador STAYER
✓	X	X	X	X	2.5	X	X	X	X
✓	✓	X	X	X	3.2	X	X	X	✓
✓	✓	X	X	X	4.0	X	X	X	✓
✓	✓	X	X	X	3.2	X	X	X	✓
✓	✓	X	X	X	4.0	X	X	X	✓
✓	✓	X	X	X	4.0	X	X	X	✓
✓	✓	X	X	X	5.0	X	X	X	✓
✓	✓	X	X	X	4.0	X	X	X	✓
✓	✓	X	X	✓	5.0	X	X	X	✓
✓	✓	✓	X	✓	5.0	X	X	X	✓
✓	✓	X	X	X	3.2	X	X	X	✓
✓	✓	X	X	X	3.2	X	X	X	✓
✓	✓	✓	X	✓	4.0	X	✓	✓	✓
✓	✓	✓	X	✓	4.0	X	✓	✓	✓
✓	✓	✓	✓	✓	5.0	X	✓	✓	✓
✓	✓	✓	✓	✓	5.0	X	✓	✓	✓
✓	✓	✓	✓	✓	5.0	✓	X	✓	✓
✓	✓	✓	✓	✓	5.0	✓	X	✓	✓
✓	✓	✓	✓	✓	5.0	✓	X	✓	✓
✓	✓	✓	✓	✓	5.0	✓	X	✓	✓
✓	✓	✓	✓	✓	6.0	✓	X	✓	✓
✓	✓	✓	✓	✓	6.0	X	X	X	X
✓	✓	✓	✓	✓	8.0	X	X	X	X
✓	✓	X	X	X	4.0	X	X	X	✓
✓	✓	X	X	X	5.0	X	X	X	✓
✓	✓	X	X	✓	5.0	X	X	X	✓

**PROTECCIÓN INVERTER
OVERCONTROL V2**

Cod. 1.1494

Voltaje nominal	230 50Hz - 400 Hz	V
Intensidad nominal	16A RSM sobre voltaje nominal	A
Máx. intensidad	40A RSM sobre voltaje nominal	A
Protección ajustable	LO140-240V / HI240V-400V	V
Protección fija	<300V, 50Hz - 400Hz	V
Consumo nominal	50	W
Rendimiento	99,98	%
Protección	IP20	
Precisión display	±4	%
Dimensiones	11.3 x 12 x 14	cm
Cable de alimentación	2.1m / 3 x 25 mm ²	
Peso	1.6	kg



- **2 POLOS:** Desconexión total, fase y neutro.
- **LÍMITES:** Límites superiores e inferiores.
- **SIN RELÉS:** No hay contactos mecánicos.

PROTECCIÓN DE VOLTAJE PARA EQUIPOS DE SOLDADURA

La inmensa mayoría de las soldadoras tienen un estrecho margen de **protección de +- 10%** contra las subidas y bajadas de tensión. La mayoría de equipos de soldadura estándar tienen **baja protección** contra **picos** y **armónicos** de tensión.

INVERTER CON OVERCONTROL

La **protección ante bajadas, subidas y picos es completa** gracias a la interposición de overcontrol entre alimentación y equipo. La máquina es **desconectada de forma instantánea** hasta que vuelve la situación segura en la alimentación del equipo y tras un período de seguridad de **2 segundos para mayor estabilidad**.

**SOLDADOR INVERTER MMA 100A
MINIPRO 100**

Cod. 1.2681

Corriente	100	A
Voltaje	230	V
Factor de Marcha	25	%
Electrodos	1.6 - 2.5	mm
Uso con generador	4 KVA / 230V ±17%	
Dimensiones	25 x 18 x 11	cm
Peso	2.5	kg
Borna DINSE	1/2" (35 - 50)	∅
Cable de alimentación	1.2	m
Cable + Pinza de masa	1.5m - 12 mm ²	
Cable + Pinza electrodo	1.5m - 12 mm ²	
Martillo / Cepillo	✓	



Equipo inverter de tamaño y peso reducido para uso de electrodo revestido, capaz de ofrecer hasta 100 amperios.

- Para uso de electrodo recubierto de hasta **∅2,5mm de diámetro**.
- Rendimiento óptimo en electrodo universal de **rutilo**.
- Robusto: estructura de metal, protección frente calentamiento



GAMA CITYWORK - INVERTER MMA

CITYWORK 1250 GEK

Cod. 1.2615

CITYWORK 160 GEK

Cod. 1.2041

CITYWORK 1600 GEKI

Cod. 1.2676

**EQUIPOS DE ALTAS PRESTACIONES
CON DIMENSIONES REDUCIDAS**



	CITYWORK 1250 GEK	CITYWORK 160 GEK	CITYWORK 1600 GEKI
Corriente	125 A	160 A	160 A
Voltaje	230 V	230 V	230 V
Factor de Marcha (30°C)	100 %	100 %	100 %
Electrodos	1.6 - 3.2 mm	1.6 - 4 mm	1.6-4 mm
Uso con generador	5 KVA / 230V ±17%	7 KVA / 230V ±17%	9 KVA / 230V ±17%
Dimensiones	23 x 15.5 x 9 cm	25 x 15 x 10 cm	25x15x9 cm
Peso	2.5 kg	2.7 kg	2.7 kg
Borna DINSE	3/8" (10 - 25) ø	3/8" (10 - 25) ø	3/8" (10 - 25) ø
Cable de alimentación	2m x 1.5 mm ²	1.8m x 1.5 mm ²	2m x 1.5 mm ²
Cable + Pinza de masa	1.5m - 10 mm ²	1.5m - 16 mm ²	1.5m - 16 mm ²
Cable + Pinza electrodo	2.5m - 10 mm ²	2.5m - 16 mm ²	2.5m - 16 mm ²
Martillo / Cepillo	✓	✓	✓
Maletín	✓	✓	✓
Máscara	✓	X	X

Equipos inverter con 100% de factor de marcha a 30°C, dimensiones muy reducidas y alto rendimiento.

- Microprocesador STM 32 F103 de 32 bits con respuesta de alta velocidad y sistema operativo en tiempo real, gracias al control del software exclusivo de Stayer.
- Apto para electrodos de **rutilo, básico, inoxidable, y fundición.**
- Fácil de usar, incluye Control Inteligente STAYER, con **hot start** (fácil arranque del arco), **arc force** (mantiene la continuidad del arco) y **anti stick** (evita que el electrodo se pegue).
- Preparado para uso con generador, con un rango de entrada de tensión del +/-17%.
- Equipo diseñado y fabricado de acuerdo con las regulaciones europeas 2014/35/UE, 2014/30/EU y 2011/65/EU, que garantizan una sólida construcción y seguridad de uso.



GAMA SUPER PLUS - INVERTER MMA

SUPER PLUS 120 GEK

Cod. 1.2376

SUPER PLUS 140 GEK

Cod. 1.2470

SUPER PLUS 160 GEK

Cod. 1.2381

**EQUIPOS DE ALTAS PRESTACIONES
CON DIMENSIONES REDUCIDAS**

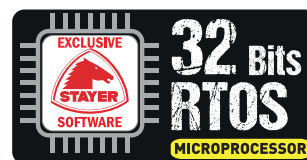

	SUPER PLUS 120 GEK	SUPER PLUS 140 GEK	SUPER PLUS 160 GEK
Corriente	120 A	140 A	160 A
Voltaje	230 V	230 V	230 V
Factor de Marcha (30°C)	100 %	100 %	100 %
Electrodos	1.6 - 3.2 mm	1.6 - 4 mm	1.6 - 4 mm
Uso con generador	5 KVA / 230V ±17%	7 KVA / 230V ±17%	7 KVA / 230V ±17%
Dimensiones	23 x 15.5 x 9 cm	24 x 15.5 x 9 cm	25 x 15.5 x 9 cm
Peso	2.5 kg	3 kg	3.3 kg
Borna DINSE	3/8" (10 - 25) ø	3/8" (10 - 25) ø	3/8" (10 - 25) ø
Cable de alimentación	2m x 1.5 mm ²	2m x 1.5 mm ²	2m x 2.5 mm ²
Cable + Pinza de masa	1.5m - 10 mm ²	1.5m - 10 mm ²	1.5m - 16 mm ²
Cable + Pinza electrodo	2.5m - 10 mm ²	2.5m - 10 mm ²	2.5m - 16 mm ²
Martillo / Cepillo	✓	✓	✓
Maletín	✓	✓	✓

El equipo inverter más vendido de soldadura en Stayer. Destaca el factor de marcha profesional para unas dimensiones super reducidas. Monta un microprocesador de última generación, actualizado en 2021, que proporciona estabilidad y precisión para soldar con electrodo recubierto.

- Componentes de alta calidad, ventilación reforzada, y software Stayer exclusivo para asegurar un funcionamiento óptimo.
- IGBTs de última generación, condensadores sobredimensionados y disipación del calor optimizada para obtener el máximo rendimiento con reducidas dimensiones.
- Diseño compacto y duradero, estructura reforzada con sistema de protección anticaídas y un peso muy reducido.
- Apto para electrodos de **rutilo, básico, inoxidable y fundición**.
- Fácil de usar, cuenta con **hot start** (fácil arranque del arco), **arc force** (mantiene la continuidad del arco) y **anti stick** (evita que el electrodo se pegue).
- Preparado para uso con generador estabilizado, dado su rango de entrada de tensión del +/-17%.
- Equipo diseñado y fabricado de acuerdo con las regulaciones europeas 2014/35/UE, 2014/30/EU y 2011/65/EU, que garantizan una sólida construcción y seguridad de uso.



GAMA SUPER PLUS - INVERTER MMA - 200A

SUPER PLUS 200 GE

Cod. 1.2382

Corriente	200	A
Voltaje	230	V
Factor de Marcha (30°C)	45	%
Electrodos	1.6 - 5	mm
Uso con generador	9 KVA / 230V ±17%	
Dimensiones	30 x 20 x 13	cm
Peso	4.8	kg
Borna DINSE	1/2" (35 - 50)	∅
Cable de alimentación	2m x 2.5 mm ²	
Cable + Pinza de masa	1.5m - 25 mm ²	
Cable + Pinza electrodo	2.5m - 25 mm ²	
Martillo / Cepillo		✓

EQUIPO DE ALTAS PRESTACIONES



El equipo inverter más potente de la gama SUPER PLUS. Destaca por tener 200 Amperios con un diseño compacto. Monta un microprocesador de última generación, actualizado en 2021, que proporciona estabilidad y precisión para soldar con electrodo recubierto.

- Componentes de alta calidad, ventilación reforzada, y software Stayer exclusivo para asegurar un funcionamiento óptimo.
- IGBTs de última generación, condensadores sobredimensionados y disipación del calor optimizada para obtener el máximo rendimiento con reducidas dimensiones.
- Diseño compacto y duradero, estructura reforzada con sistema de protección anticaídas con un peso muy reducido.
- Apto para electrodos de **rutilo, básico, inoxidable y fundición**.
- Fácil de usar, cuenta con **hot start** (fácil arranque del arco), **arc force** (mantiene la continuidad del arco) y **anti stick** (evita que el electrodo se pegue).
- Preparado para uso con generador estabilizado, dado su rango de entrada de tensión del +/-17%.
- Equipo diseñado y fabricado de acuerdo con las regulaciones europeas 2014/35/UE, 2014/30/EU y 2011/65/EU, que garantizan una sólida construcción y seguridad de uso.



GAMA POTENZA - INVERTER MMA - 160A

POTENZA 160 B GEK

Cod. 1.2616

EQUIPO ROBUSTO DE ALTO RENDIMIENTO

CON DIMENSIONES STANDARD

Corriente	160	A
Voltaje	230	V
Factor de Marcha (30°C)	100	%
Electrodos	1.6 - 4	mm
Uso con generador	7 KVA / 230V ±17%	
Dimensiones	28.5 x 20 x 12.5	cm
Peso	2.4	kg
Borna DINSE	3/8" (10 - 25)	∅
Cable de alimentación	2m x 2.5 mm ²	
Cable + Pinza de masa	1.5m - 16 mm ²	
Cable + Pinza electrodo	2.5m - 16 mm ²	
Martillo / Cepillo		✓
Maletín		✓



Equipo inverter de 160 amperios con estructura reforzada, para uso de electrodo recubierto.

- Factor de marcha del 100% con aire a 30°C.
- Protección frente sobretemperatura y variaciones de voltaje.
- Electrodo de hasta 4mm de diámetro.
- Microprocesador de 32 bits, que incluye incluye Control Inteligente STAYER.
- Diseño compacto y **robusto**, estructura reforzada con sistema de protección anticaídas y carcasa asegurada mediante **refuerzos** exteriores.
- Fácil de usar, cuenta con **hot start** (fácil arranque del arco), **arc force** (mantiene la continuidad del arco) y **anti stick** (evita que el electrodo se pegue).
- Preparado para uso con generador estabilizado, dado su rango de entrada de tensión del +/-17%.
- Equipo diseñado y fabricado de acuerdo con las regulaciones europeas 2014/35/UE, 2014/30/EU y 2011/65/EU, que garantizan una sólida construcción y seguridad de uso.

GAMA POTENZA - INVERTER MMA

POTENZA 200 GE

Cod. 2.287

POTENZA 200 GEK

Cod. 2.316

POTENZA 200 CEL GEK

Cod. 2.302

EQUIPOS ROBUSTOS DE ALTO RENDIMIENTO Y CONTROLES CLÁSICOS

CON DIMENSIONES STANDARD



	POTENZA 200 GE	POTENZA 200 GEK	POTENZA 200 CEL GEK	
Corriente	200	A	200	A
Voltaje	230	V	230	V
Factor de Marcha (30°C)	60	%	60	%
Electrodos	1.6 - 5	mm	1.6 - 5	mm
Uso con generador	9 KVA / 230V ±17%		9 KVA / 230V ±17%	
Dimensiones	42 x 30 x 14	cm	42 x 30 x 14	cm
Peso	6	kg	6	kg
Borna DINSE	1/2" (35 - 50)	∅	1/2" (35 - 50)	∅
Cable de alimentación	2m x 2.5 mm ²		2m x 2.5 mm ²	
Cable + Pinza de masa	2m x 25 mm ²		2m x 25 mm ²	
Cable + Pinza electrodo	3m x 25 mm ²		3m x 25 mm ²	
Martillo / Cepillo	Solo POTENZA 200 GEK		✓	
Maletín	Solo POTENZA 200 GEK		✓	

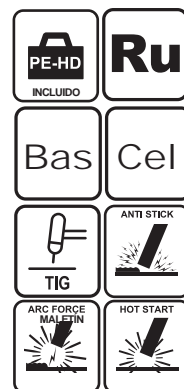

Equipos inverter de 200 amperios de alto rendimiento, componentes de calidad que garantizan robustez y precisión en la soldadura.

- Factor de marcha del 60% en cualquier condición ambiental.
- Protección frente sobretemperatura y variaciones de voltaje.
- Electrodo de hasta 5mm de diámetro. Apto para electrodos de **rutilo, básico, celulósico, inox, alto rendimiento y fundición**.
- Microprocesador de 32 bits, que incluye Control Inteligente STAYER.
- Gran velocidad de respuesta debido a IGBTs de última generación y lógica de control actualizada.
- Conexiones de salida DINSE 1/2" para máxima transmisión de potencia
- Fácil de usar, cuenta con **hot start** (fácil arranque del arco), **arc force** (mantiene la continuidad del arco) y **anti stick** (evita que el electrodo se pegue).
- Versátiles, preparados para uso con generador estabilizado, dado su rango de entrada de tensión del +/-17%.
- **Potenza 200 CEL GE**, destaca por su óptimo rendimiento en electrodos **celulósicos**. Incluye **TIG Lift Arc**.

GAMA PROGRESS - INVERTER MMA -125A

PROGRESS 1200 GEK

Cod. 1.2719

PROGRESS 1200 GEK

Corriente	120	A
Voltaje	230	V
Factor de Marcha (30°C)	100	%
Electrodos	1.6 - 3.2	mm
Uso con generador	5 KVA / 230V ±17%	
Dimensiones	20 x 12 x 9	cm
Peso	2	kg
Borna DINSE	3/8" (10 - 25)	∅
Cable de alimentación	1.8m x 1.5 mm ²	
Cable + Pinza de masa	1.5m - 10 mm ²	
Cable + Pinza electrodo	2.5m - 10 mm ²	
Martillo / Cepillo	✓	
Maletín	✓	

**EQUIPO DE ALTAS PRESTACIONES
CON DIMENSIONES REDUCIDAS**



Equipo inverter compacto de 125 amperios, dimensiones muy reducidas con un 100% de factor de marcha.

- Microprocesador STM 32 F103 de **32 bits** con respuesta de alta velocidad y sistema operativo en tiempo real, gracias al control del **software exclusivo de Stayer**.
- Protección frente sobretensión y variaciones de voltaje
- Electrodo de hasta 3,2mm de diámetro. Apto para **rutilo, básico, inox, fundición y alto rendimiento**.
- Fácil de usar, cuenta con **hot start** (fácil arranque del arco), **arc force** (mantiene la continuidad del arco) y **anti stick** (evita que el electrodo se pegue).
- Preparado para uso con generador estabilizado, dado su rango de entrada de tensión del +/-17%.
- Equipo diseñado y fabricado de acuerdo con las regulaciones europeas 2014/35/UE, 2014/30/EU y 2011/65/EU, que garantizan una sólida construcción y seguridad de uso.



GAMA PROGRESS - INVERTER MMA -160A

PROGRESS 1600 GEK

Cod. 1.2570

PROGRESS 1600 GEK

Corriente	160	A
Voltaje	230	V
Factor de Marcha (30°C)	100	%
Electrodos	1.6 - 4.0	mm
Uso con generador	7 KVA / 230V ±17%	
Dimensiones	31 x 17.5 x 10	cm
Peso	2.4	kg
Borna DINSE	3/8" (10 - 25)	∅
Cable de alimentación	2.5m x 2.5 mm ²	
Cable + Pinza de masa	1.5m - 16 mm ²	
Cable + Pinza electrodo	2.5m - 16 mm ²	
Martillo / Cepillo	✓	
Maletín	✓	



**ÓPTIMO RENDIMIENTO CON DISTINTOS
TIPOS DE ELECTRODOS
REGULACIÓN DEL DIÁMETRO DEL
ELECTRODO Y ARC FORCE**

Equipo inverter superior de 160 amperios, con ajuste electrónico sinérgico para todo tipo de electrodos y configurable para TIG Lift Arc sin contacto.

- **Configuración sinérgica** basada en el diámetro de electrodo, de hasta 4mm de diámetro.
- Componentes de última generación, IGBTs de máxima calidad y construcción interna reforzada y ventilación mejorada y silenciosa.
- Posibilidad de activar la función **VRD**, reducción de tensión en las bornas en vacío para mantener la seguridad en ambientes húmedos, según IEC 60974.
- Regulación incremental de **Arc Force** para electrodos revestidos de cualquier tipo.
- Panel de control completo gestionado por software STAYER, con las características de selección sinérgica de amperaje según diámetro de electrodo, ajuste configurable de **Arc Force**, **VRD** seleccionable para soldadura segura y cambio a modo **TIG** con **Lift Arc** para un cebado sin contaminación.
- Fácil de usar, cuenta con **hot start** (fácil arranque del arco), y **anti stick** (evita que el electrodo se pegue) configurados automáticamente por el software STAYER.
- Equipo diseñado y fabricado de acuerdo con regulaciones europeas 2014/35/UE, 2014/30/EU y 2011/65/EU, que garantizan una sólida construcción y seguridad de uso.
- Preparado para uso con generador estabilizado, dado su rango de entrada de tensión del +/-17%.



GAMA PROGRESS - INVERTER MMA -200A

PROGRESS 2021 GEK

Cod. 1.2668

PROGRESS 2021 GEK

Corriente	200	A
Voltaje	230	V
Factor de Marcha (30°C)	100	%
Electrodos	1.6 - 5.0	mm
Uso con generador	9 KVA / 230V ±17%	
Dimensiones	34.5 x 24 x 14	cm
Peso	5	kg
Borna DINSE	1/2" (35 - 50)	∅
Cable de alimentación	2m x 2.5 mm ²	
Cable + Pinza de masa	1.5m - 25 mm ²	
Cable + Pinza electrodo	2.5m - 25 mm ²	
Martillo / Cepillo	✓	
Maletín	✓	



ÓPTIMO RENDIMIENTO CON TODO TIPO DE ELECTRODOS
ESPECIALMENTE INDICADO PARA SOLDADURA DIFÍCIL CON ALUMINIO Y CELULÓSICO
REGULACIÓN DEL DIÁMETRO DEL ELECTRODO Y ARC FORCE

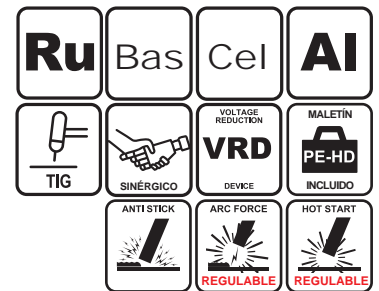

Equipo inverter superior de 200 amperios, con ajuste electrónico sinérgico para todo tipo de electrodos, especial para uso con aluminio y TIG Lift Arc con ajuste inteligente.

- **Configuración sinérgica** basada en el diámetro de electrodo, de hasta 5mm de diámetro. **Apto para todo tipo de electrodos.**
- Componentes de última generación, IGBTs de máxima calidad y construcción interna reforzada y ventilación mejorada y silenciosa.
- Incorpora **4 puentes de diodos**, proporcionando estabilidad y gran transmisión de potencia.
- Panel de control completo gestionado por **software STAYER**, con ajuste incremental de **Arc Force** y **Hot Start**, **VRD On/Off**.
- **Synergic TIG PRO** inteligente, al conectar antorcha de TIG se autoajusta para soldar en **TIG Lift Arc** sin contacto con cebado limpio y de calidad.
- Especial para uso de electrodos de **Aluminio**.
- Posibilidad de activar la función **VRD**, reducción de tensión en las bornas en vacío para mantener la seguridad en ambientes húmedos, según IEC 60974.
- Regulación incremental de **Arc Force** y **Hot Start** para electrodos revestidos de cualquier tipo, obteniendo mejores resultados en diferentes tipos de soldadura.
- Fácil de usar, cuenta con **anti stick** configurado automáticamente por el software STAYER.
- Equipo diseñado y fabricado de acuerdo con regulaciones europeas 2014/35/UE, 2014/30/EU y 2011/65/EU, que garantizan una sólida construcción y seguridad de uso.
- Preparado para uso con generador estabilizado, dado su rango de entrada de tensión del +/-17%.

GAMA PROGRESS - INVERTER MMA -200A

PROGRESS 200 PULSED GE

Cod. 1.2403

Corriente	200	A
Voltaje	230	V
Factor de Marcha	100	%
Electrodos	1.6 - 5.0	mm
Uso con generador	9 KVA / 230V ±17%	
Dimensiones	40 x 27.5 x 15.5	cm
Peso	6	kg
Borna DINSE	1/2" (35 - 50)	∅
Cable de alimentación	3m x 3.0	mm ²
Cable + Pinza de masa	2m - 25	mm ²
Cable + Pinza electrodo	3m - 25	mm ²
Martillo / Cepillo		✓



ÓPTIMO RENDIMIENTO EN ESPESORES FINOS Y EN POSICIONES VERTICALES

PROGRAMABLE PARA TODO TIPO DE ELECTRODOS

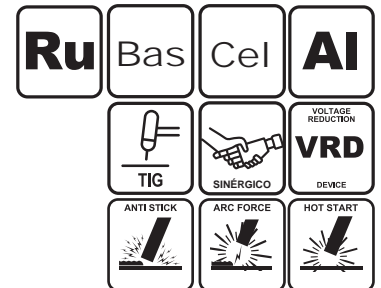
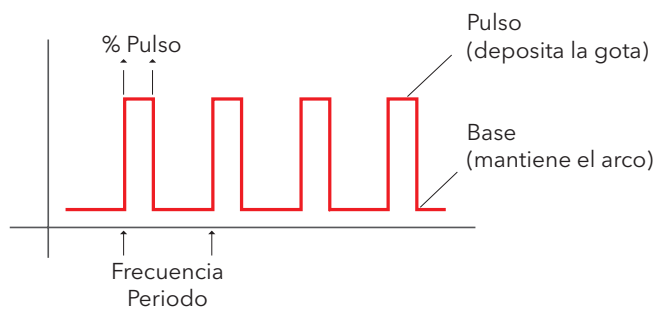

Equipo inverter superior de 200 amperios, especial para uso en espesores finos y en todas posiciones con su modo de funcionamiento pulsado.

- Soldadura de electrodo revestido de alta calidad y rendimiento, **uso con todo tipo de electrodos, incluido aluminio.**
- Preparado para trabajar de mantenimiento, construcción y estructuras metálicas.
- Configuración profesional avanzada de electrodo recubierto con **2 funciones avanzadas:**
 - **Soldadura pulsada:** especial para uso en **espesores finos** y en posiciones demandantes tales como **verticales, sobre cabezas y tubos** (todas las ASME 3G, 4G y 5G). Esto es posible gracias al sistema de arco pulsado en el que se usa una corriente base para mantener estable el arco y una corriente de pico para aporte de gota. Según trabajo se ajusta amperios y tiempo de base y pico, así cuando la frecuencia de trabajo (porcentaje en cada ciclo de la corriente de pico activa)
 - **Configuración del tipo de electrodo** garantiza soldadura óptima con **rutilo, básico, celulósico, aluminio, inox, fundición, alto rendimiento, etc.**
- Función **Synergic TIG PRO** inteligente, al conectar antorcha de TIG se autoajusta para soldar en **TIG Lift Arc** con cebado limpio y de calidad.
- Fácil de usar, cuenta con **hot start** (fácil arranque del arco), **arc force** (mantiene la continuidad del arco) y **anti stick** (evita que el electrodo se pegue) configurados automáticamente por el **software STAYER.**
- Estructura interna reforzada anti caídas
- Microprocesador de 32 bits, Interruptor ON-OFF sobredimensionado a 63 A; IGBTs super rápidos con doble disipación de calor, relé de **arranque progresivo.**
- Posibilidad de activar la función **VRD**, reducción de tensión en las bornas en vacío para mantener la seguridad en ambientes húmedos, según IEC 60974.
- Equipo diseñado y fabricado de acuerdo con regulaciones europeas 2014/35/UE, 2014/30/EU y 2011/65/EU, que garantizan una sólida construcción y seguridad de uso.
- Preparado para uso con generador estabilizado, dado su rango de entrada de tensión del +/-17%.

GAMA PROGRESS PFC

PFC: POWER FACTOR CONTROL

EL PFC ACTIVO STAYER

Mejora el rendimiento y permite grandes ahorros de dinero en la factura eléctrica y en averías.

Caso de uso: Estudio de ahorro energético anual en un equipo de 170-210 amperios (equipo inverter).

*Dato del Ministerio de Industria para el año 2022 - 2006 / 42 / CE.

EN COMPARACIÓN	AHORRA FRENTE AL USO DE INVERTER
USO INDUSTRIAL	680 euros/año
USO MANTENIMIENTO	204 euros/año

Precio Luz = 0,227 €/kWh*
 Uso medio industrial = 4h/día - 5 días semana
 Uso medio mantenimiento = 1,5h/día - 4 días semana

MULTITENSIÓN 85 - 265 V.
 Ahorro energético hasta un **50%**.
 Permite cables largos: **300m**.
 Permite generadores más pequeños.

CONCEPTOS CLAVES SOBRE EL PFC ACTIVO DE STAYER

SIN PFC
 MONOTENSIÓN 230V $\text{COS}\phi < 0.65$

CON PFC STAYER
 MULTITENSIÓN 85V-265V $\text{COS}\phi > 0.99$

CARACTERISTICAS

- Equipos inverter multitensión (85-265Vac) con bajo consumo gracias al módulo PFC y tecnología avanzada.
- PFC, Corrección del Factor de Potencia para un óptimo uso de la corriente, aumentando enormemente el ahorro eléctrico.
- Rango amplio de entrada para poder trabajar en redes de 110V y de 230V, además de soportar caídas de tensión y sobrevoltajes, siendo apto para uso con generador.
- Conectable a alargaderas de gran longitud: 250mts - sección de 4mm² / 500mts - sección de 6,0mm².

VENTAJAS

CON PFC ACTIVO STAYER

Ahorro grande de dinero: eficiencia del 99% respecto al 70-80% de otros inverter.

- Aprovecha cualquier alimentación: la maquina trabaja con seguridad en condiciones de sobre voltaje y bajo voltaje, trabaja perfectamente de 85 a 265 voltios. Rango ampliado de entrada de tensión.

Respetuoso con medio ambiente: la línea de alimentación eléctrica se mantiene limpia de armónicos y problemas relacionados bajo el estándar UNE-EN 61000-3-12:2012.

- Adaptable y productiva: la maquina se mantiene 100% segura, incluso con generadores de baja calidad y cables de 500 metros de longitud.

Calidad de servicio al cliente: puede soldar con seguridad con electrodos de 4mm con un consumo inferior a 16 amperios, evitando que salten los magnetotérmicos de seguridad.

GAMA PROGRESS PFC - INVERTER MMA - 100%

PROGRESS 1700 PFC (85 V - 265 V)

Cod. 1.1542

PROGRESS 2100 PFC (85 V - 265 V)

Cod. 1.1363

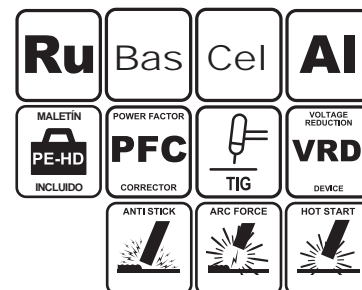

	PROGRESS 1700 PFC		PROGRESS 2100 PFC	
Corriente	170	A	210	A
Voltaje	85 - 265	V	85 - 265	V
Factor de Marcha	100	%	100	%
Electrodos	1.6 - 5	mm	1.6 - 6	mm
Uso con generador	5.8 KVA / 230V ±27%		7.2 KVA / 230V ±27%	
Dimensiones	38 x 24 x 13	cm	41 x 24 x 14.5	cm
Peso	6.4	kg	8.4	kg
Borna DINSE	1/2" (35 - 50)	∅	1/2" (35 - 50)	∅
Cable de alimentación	3m x 2.5 mm ²		3m x 3.0 mm ²	
Cable + Pinza de masa	2m x 25 mm ²		2m x 25 mm ²	
Cable + Pinza electrodo	2m x 25 mm ²		2m x 25 mm ²	
Martillo / Cepillo		✓		✓

Equipos inverter multitensión (85-265Vac) con bajo consumo gracias al módulo PFC y tecnología avanzada.

- PFC, Corrección del Factor de Potencia para un óptimo uso de la corriente, aumentando enormemente el ahorro eléctrico.
- Soldadura de electrodo revestido de alta calidad y rendimiento, uso con todo tipo de electrodos, incluido aluminio.
- Rango amplio de entrada para poder trabajar en redes de 110V y de 230V, además de soportar caídas de tensión y sobrevoltajes, siendo apto para uso con generador.
- Conectable a alargaderas de gran longitud: 250mts - sección de 4mm² / 500mts - sección de 6,0mm².
- Configurable para uso mejorado con generador, mediante control del panel.
- Posibilidad de activar la función VRD, reducción de tensión en las bornas en vacío para mantener la seguridad en ambientes húmedos, según IEC 60974.
- Soldadura TIG seleccionable en panel, para usar TIG Lift Arc sin contacto con cebado limpio y de calidad.
- Control de ventilador automático, evitando ruidos y suciedad

MULTITENSIÓN 85 - 265 V.
Ahorro energético hasta un 50%.
Permite cables largos: 300m.
Permite generadores más pequeños.

Ventilador con CONTROL INTELIGENTE DE VELOCIDAD

Silencioso y ahorrador: Sistema exclusivo Smart fan para ahorrar costo de electricidad, alargar la vida del ventilador, evitar entrada de suciedad y tener una soldadura silenciosa y confortable. El ventilador solamente gira cuando la máquina lo necesita y a la mínima velocidad necesaria.



INVERTER MMA DUAL - MONOFÁSICO Y TRIFÁSICO -250A/200A

S 250 DV

Cod. 1.1749

Corriente	250 / 200	A
Voltaje	400 / 230	V
Factor de Marcha	60	%
Electrodos	1.6 - 6	mm
Uso con generador	10 KVA / 230V ±17%	
Dimensiones	48 x 39 x 23	cm
Peso	18	kg
Borna DINSE	1/2" (35 - 50)	∅
Cable de alimentación	2m x 4 mm ²	
Cable + Pinza de masa	2m - 25 mm ²	
Cable + Pinza electrodo	2m - 25 mm ²	

Equipo de soldadura industrial monofásico para tensiones de 230Vac y 400Vac. Apto para cualquier tipo de electrodo recubierto y de gran fiabilidad.

- Soldadura de **electrodos de hasta 6mm de todo tipo, incluido aluminio y celulósico.**
- Excelentes resultados en soldadura **TIG**, cebado de arco profesional y sin contaminación mediante **TIG Lift Arc**.
- Fácil de usar, cuenta con **hot start** (fácil arranque del arco), **arc force** (mantiene la continuidad del arco) y **anti stick** (evita que el electrodo se pegue) configurados automáticamente por el **software STAYER**.
- Equipo diseñado y fabricado de acuerdo con regulaciones europeas 2014/35/UE, 2014/30/EU y 2011/65/EU, que garantizan una sólida construcción y seguridad de uso.
- Preparado para uso con generador estabilizado, dado su rango de entrada de tensión del +/-17%.

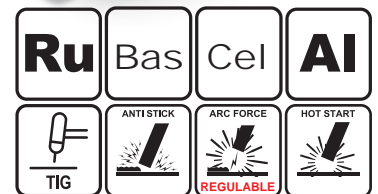

INVERTER MMA TRIFÁSICO -400A

S 400 T

Cod. 1.1750

Corriente	400	A
Voltaje	3 ph 400	V
Factor de Marcha	60	%
Electrodos	1.6 - 8	mm
Uso con generador	20 KVA / 230V ±17%	
Dimensiones	48 x 37 x 23	cm
Peso	20	kg
Borna DINSE	1/2 (35 - 50)"	∅
Cable de alimentación	2m x 4 mm ²	
Cable + Pinza de masa	5m - 35 mm ²	
Cable + Pinza electrodo	5m - 35 mm ²	

Equipo de soldadura industrial muy robusto y fiable para servicio en ambientes de alta demanda. Apto para cualquier tipo de electrodo recubierto

- Soldadura de **electrodos de hasta 8mm de todo tipo, incluido aluminio y celulósico.**
- Las prestaciones pueden ser ajustadas de una manera experta por profesionales para obtener un rendimiento óptimo tanto en **Arc Force** como en **Hot Start**.
- Fácil de usar, cuenta con **anti stick** (evita que el electrodo se pegue) configurado automáticamente por el **software STAYER**.
- Alta Calidad: Doble estructura robusta 100% de metal para servicio severo incluyendo ruedas, tirantes y anclajes en perfil de acero.
- Equipo diseñado y fabricado de acuerdo con regulaciones europeas 2014/35/UE, 2014/30/EU y 2011/65/EU, que garantizan una sólida construcción y seguridad de uso.
- Preparado para uso con generador estabilizado, dado su rango de entrada de tensión del +/-17%.

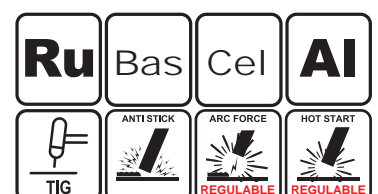

GAMA 110V Y VOLTAJE DUAL - INVERTER MMA

CITYWORK 140 LV GEK

Cod. 1.2259

CITYWORK 180 DV GEK

Cod. 1.2260

POTENZA 200 BIVoltage

Cod. 2.318



	CITYWORK 140 LV GEK	CITYWORK 180 DV GEK (BITENSION)	POTENZA BITENSION 200 GEK
Corriente	140 A	120 / 180 A	160 / 210 A
Voltaje	110 V	110 / 230 V	110 / 230 V
Factor de Marcha	100 %	100 / 60 %	100 / 60 %
Electrodos	1.6 - 4.0 mm	3.2 - 5 mm	1.6 - 5.0 mm
Uso con generador	7 KVA / 230V ±17%	7 KVA / 230V ±17%	7 KVA / 230V ±17%
Dimensiones	26 x 15 x 11 cm	27 x 15 x 11 cm	42 x 30 x 14 cm
Peso	2 kg	2.7 kg	5 kg
Borna DINSE	3/8" (10 - 25) ø	3/8" (10 - 25) ø	1/2" (35 - 50) ø
Cable de alimentación	1.8m x 3 mm ²	1.8m x 3 mm ²	3m x 2.5 mm ²
Cable + Pinza de masa	1.5m - 14 mm ²	1.5m - 16 mm ²	2m - 25 mm ²
Cable + Pinza electrodo	2.5m - 14 mm ²	1.5m - 16 mm ²	2m - 25 mm ²
Martillo / Cepillo	✓	✓	✓
Maletín	✓	✓	✓

Equipos inverter diseñados para funcionar en entornos a 110V o para poder alternar entre redes de 110V y 230V.

- Fácil de usar, cuenta con **hot start** (fácil arranque del arco), **arc force** (mantiene la continuidad del arco) y **anti stick** (evita que el electrodo se pegue) configurados automáticamente por el **software STAYER**.

- Preparado para uso con generador estabilizado, dado su rango de entrada de tensión del +/-17%.

- **CITYWORK**: Administrado por potente y rápido microprocesador STM 32 F103 de 32 bits. Con sistema operativo en tiempo real (RTOS) y control completo del funcionamiento mediante **software propiedad de STAYER** para una calidad superior, 100% de factor de marcha con aire a 30°C gracias a IGBTs de última generación

- **POTENZA**: Funciona tanto a **110V** como a **230V** con cambio de voltaje automático. Cuenta con **TIG lift arc** seleccionable.

- Equipos diseñados y fabricados de acuerdo con regulaciones europeas 2014/35/UE, 2014/30/EU y 2011/65/EU, que garantizan una sólida construcción y seguridad de uso.



SOLDADURA TIG

Modelo	POTENZA TIG 170 HF GEK	POTENZA TIG 170 HF GEK 2T / 4T	TIG DC 200 HFB P	TIG AC/DC 180 HF PS	TIG AC/DC 315 HF PS
Referencia	2.317	2.827	1.1918	1.2887	1.1366
Entrada 50 / 60 Hz Fases	1	1	1	1	3
Tensión (V)	230	230	230	230	400
Factor de Marcha STAYER 30°C (%)	60	60	60	60	60
Corriente máxima (A)	170	170	200	200	315
Consumo máximo (KVA)	7	7	9	9	12
Generador Recomendado (AVR)*	7	7	9	9	12
Consumo máximo entrada (A) $I_{L_{max}}$	29.5	29.5	33	33	17
Polaridad	DC	DC	DC	AC/DC	AC/DC
Aluminio	X	X	X	✓	✓
Electrodo Recubierto (MMA)	✓	✓	✓	✓	✓
TIG HF (Alta frecuen- cia sin contacto)	✓	✓	✓	✓	✓
TIG Pulsado	X	X	✓	✓	✓
Máximo Ø electrodo Tugnsteno	3.25	3.25	3.25	3.25	4
Refrigeración por agua	X	X	X	X	✓
2T / 4T	X	✓	✓	✓	✓



* Valores recomendados para uso con generadores AVR (Regulador Automático de Tensión).

Los valores mínimos recomendados para uso con generador corresponden a un uso del equipo de soldadura a mínimo rendimiento en entorno controlado bajo condiciones concretas.

Para un funcionamiento óptimo del equipo aconsejamos utilizar un generador AVR capaz de suministrar los KVA máximos de consumo del equipo.

SOLDADOR INVERTER TIG HF -170A

POTENZA TIG 170 HF GEK

Cod. 2.317

POTENZA TIG 170 HF GEK 2T/4T

Cod. 2.827

Corriente	170	170	A
Voltaje	230	230	V
Factor de Marcha	60	60	%
Electrodos recubiertos	1.6 - 4	1.6 - 4	mm
Electrodo Tungsteno	3.25	3.25	mm
Uso con generador	7 KVA / 230V ±17%	7 KVA / 230V ±17%	
Dimensiones	46 x 27 x 14.5	46 x 27 x 14.5	cm
Peso	5	5	kg
Borna DINSE	1/2" (35 - 50)	1/2" (35 - 50)	∅
Cable de alimentación	2m x 2.5 mm ²	2m x 2.5 mm ²	
Cable + Pinza de masa	2m - 25 mm ²	2m - 25 mm ²	
Cable + Pinza electrodo	3m - 25 mm ²	3m - 25 mm ²	
Antorcha TIG HF	4	4	m
Accesorios antorcha	✓	✓	
Maletín	✓	✓	

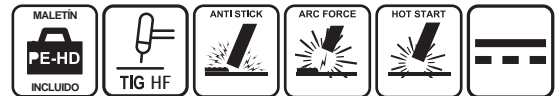

Equipo de soldadura TIG, para uso severo de máxima calidad de todo tipo de aceros al carbono, aceros inoxidable, titanio y aleaciones. Apto para uso con electrodo revestido hasta 170 amperios.

- Muy productivo en soldadura **TIG**, cebado de alta frecuencia sin contacto HF. Configurable los tiempos de apertura de la soldadura, **2T/4T**
- Control de potencia y del postflujo de argón.
- Estructura robusta con metal de grosor reforzado.
- Seleccionable soldadura con **electrodo de hasta 4mm**
- Fácil de usar, cuenta con **hot start** (fácil arranque del arco), **arc force** (mantiene la continuidad del arco) y **anti stick** (evita que el electrodo se pegue) configurados automáticamente por el **software STAYER**.
- Preparado para uso con generador estabilizado, dado su rango de entrada de tensión del +/-17%.

SOLDADOR TIG HF -200A

TIG DC 200 HF B P

Cod. 1.2886

Corriente	200	A
Voltaje	230	V
Factor de Marcha	60	%
Electrodos recubiertos	1.6 - 6	mm
Electrodo Tungsteno	3.25	mm
Uso con generador	9 KVA / 230V ±17%	
Dimensiones	-	cm
Peso	11	kg
Borna DINSE	1/2" (35 - 50)	∅
Cable de alimentación	2m x 2.5 mm ²	
Cable + Pinza de masa	2m x 25 mm ²	
Cable + Pinza de electrodo	2m x 25 mm ²	
Antorcha TIG HF	4m x 16 mm ²	
Accesorios antorcha	✓	
Manguera de gas	✓	

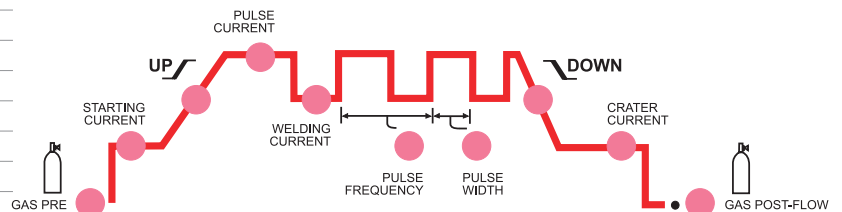

Equipo de soldadura TIG, para uso severo de máxima calidad de todo tipo de aceros al carbono, aceros inoxidable, titanio y aleaciones y control de onda pulsada. Apto para uso con electrodo revestido hasta 200 amperios.

- **Soldadura pulsada en TIG** para controlar corriente de base, de pico y tiempos activos de soldadura. Control del ciclo de trabajo y del postflujo de argón
- Muy productivo en soldadura **TIG**, cebado de **alta frecuencia sin contacto HF**.
- Estructura robusta con metal de grosor
- **TIG multiproceso** en alta frecuencia (**HF**), configurable los tiempos de apertura de la soldadura, **2T/4T, TIG / TIG pulsado, Spot y control de rampas** para todo tipo de materiales, excepto aluminio.
- Equipo diseñado y fabricado de acuerdo con regulaciones europeas 2014/35/UE, 2014/30/EU y 2011/65/EU, que garantizan una sólida construcción y seguridad de uso.
- Preparado para uso con generador estabilizado, dado su rango de entrada de tensión del +/-17%.



SOLDADOR TIG AC/DC PULSADO -200A

TIG AC/DC 180 HF PULSED

Cod. 1.2887

Corriente	200	A
Voltaje	230	V
Factor de Marcha	60	%
Electrodos recubiertos	1.6 - 6	mm
Electrodo Tungsteno	3.25	mm
Uso con generador	9 KVA / 230V ±17%	
Dimensiones	-	cm
Peso	12	kg
Borna DINSE	1/2" (35 - 50)	∅
Cable de alimentación	2m x 2.5	mm ²
Cable + Pinza de masa	2m - 25	mm ²
Cable + Pinza electrodo	2m - 25	mm ²
Antorcha TIG HF	4m x 16	mm ²
Accesorios antorcha	✓	
Manguera de gas	✓	



Equipo de soldadura TIG para uso profesional, con factor de marcha del 60% y hasta 200 amperios especial para trabajo en Inox, aluminio, aleaciones y todo tipo de aceros.

- Opciones de control de soldadura mediante **panel intuitivo** gestionado por microprocesador con **software STAYER**.

- Funciones profesionales de **cebado HF-HV (Alta Frecuencia/Alto Voltaje) 2T/4T**, **control de modo en DC**, **control de modo de pulso**, **control de modos en AC**, **control de rampas** y gas, control de flujo y post flujo de gas.

- Equipo diseñado y fabricado de acuerdo con regulaciones europeas 2014/35/UE, 2014/30/EU y 2011/65/EU, que garantizan una sólida construcción y seguridad de uso.

- Preparado para uso con generador estabilizado, dado su rango de entrada de tensión del +/-17%.



SOLDADOR TIG AC/DC PULSADO - 315A

TIG AC/DC 315 HF P

Cod. 1.1366

Corriente	315	A
Voltaje	3 PH x 400	V
Factor de Marcha	60	%
Electrodos recubiertos	1.6 - 6	mm
Electrodo Tungsteno	4	mm
Uso con generador	12 KVA / 230V ±17%	
Dimensiones	76 x 115 x 51.5	cm
Peso	71	kg
Borna DINSE	1/2" (35 - 50)	∅
Cable de alimentación	3m x 4	mm ²
Cable + Pinza de masa	3m - 35	mm ²
Cable + Pinza electrodo	3m - 35	mm ²
Antorcha TIG HF	5m x 16	mm ²
Accesorios antorcha	✓	



Equipo de soldadura TIG para uso profesional, con factor de marcha del 60% y hasta 315 amperios especial para trabajo en Inox, aluminio, aleaciones y todo tipo de aceros. Con refrigeración por agua, adecuada para trabajos de altas temperaturas.

- Opciones de control de soldadura mediante **panel intuitivo** gestionado por microprocesador con **software STAYER**.

- Funciones profesionales de **cebado HF-HV (Alta Frecuencia/Alto Voltaje) 2T/4T**, opcional **control de modo en DC**, **control de modo de pulso**, **control de modos en AC**, **control de rampas** y gas, control de flujo y post flujo de gas, y modo de soldadura por puntos con y sin repetición en el modelo.

- **Refrigeración por agua** mediante refrigeradora para poder dar servicio en ambientes calientes y soldar aluminio hasta 315 amperios.

- **Opcional:** Incluye conector especial para habilitar un pedal para el control de amperaje en soldaduras TIG profesionales.

- **Doble reactor** para generar corriente alterna (**AC**) para soldar **aluminio** de forma precisa.

- Estructura robusta con metal de chapa gruesa, componentes de calidad, filtro EMI de última generación, doble ventilación para aun rendimiento óptimo.

- Preparado para uso con generador estabilizado, dado su rango de entrada de tensión del +/-17%.

- Equipo diseñado y fabricado de acuerdo con regulaciones europeas 2014/35/UE, 2014/30/EU y 2011/65/EU, que garantizan una sólida construcción y seguridad de uso.

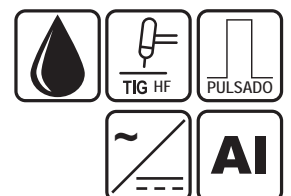

SOLDADURA MIG



Modelo	Referencia	Entrada 50 / 60 Hz Fases	Tensión (V)	Factor de Marcha STAYER 30°C (%)	Corriente máxima (A)	Generador Recomendado (KVA) AVR*	Consumo máximo entrada (A) I _{1max}	Alimentación de hilo (Roldanas)
MIG 131 MULTI	1.2682	1	230	30	120	5	23,4	2R
MIG 165 MULTI	1.2688	1	230	60	160	7	24.9	2R
MIG 200 MULTI	1.739	1	230	60	200	9	48.2	2R
MIG 250 CM	1.2606	1	230	60	250	12	45	4R
MIG 250 CT	1.2683	3	400	60	250	12	14	4R
MIG 350 BT	1.1509	3	400	60	350	15	25.5	4R
MIG 500 BT	1.1510	3	400	60	500	25	41.8	4R
MIG 200 DP	1.2678	1	230	60	200	10	21.5	2R
MIG 280 DP	1.2401	3	400	60	280	14	15	4R
MIG 350 DP	1.2679	3	400	60	350	15	25.5	4R



Modelo	MIG/MAG (con gas)	FLUX CORE (sin gas)	Bobina (Kg)	Grosor del Hilo	Electrodo Recubierto (MMA)	TIG Lift Arc	Sinérgico	Doble Pulso	Refrigeración Líquida
MIG 131 MULTI	X	✓	1	0.9 1.0	3.2	✓	✓	X	X
MIG 165 MULTI	✓	✓	5	0.6 - 0.9 1.0 Flux	4.0	✓	✓	X	X
MIG 200 MULTI	✓	✓	15	0.8 - 1.0	5.0	✓	X	X	X
MIG 250 CM	✓	✓	15	0.6 - 1.0	6.0	✓	✓	X	X
MIG 250 CT	✓	✓	15	0.8 - 1.0	6.0	✓	✓	X	X
MIG 350 BT	✓	✓	15	0.8 - 1.2	8.0	✓	✓	X	X
MIG 500 BT	✓	✓	15	0.8 - 1.6	8.0	✓	✓	X	✓
MIG 200 DP	✓	✓	15	0.8 - 1.2	5.0	✓	✓	✓	X
MIG 280 DP	✓	Adaptable a Flux Core	15	0.8 - 1.6	6.0	✓	✓	✓	X
MIG 350 DP	✓	✓	15	0.8 - 1.6	8.0	✓	✓	✓	X

* Valores recomendados para uso con generadores AVR (Regulador Automático de Tensión).

Los valores mínimos recomendados para uso con generador corresponden a un uso del equipo de soldadura a mínimo rendimiento en entorno controlado bajo condiciones concretas.

Para un funcionamiento óptimo del equipo aconsejamos utilizar un generador AVR capaz de suministrar los KVA máximos de consumo del equipo.

SOLDADOR DE HILO HUECO SIN GAS - 120A

MIG 131 MULTI

Cod. 1.2682

Corriente	120	A
Voltaje	230	V
Factor de Marcha	30	%
Electrodos recubiertos	1.6 - 3.2	mm
Grosor del hilo	0.9 - 1.0	mm
Peso de la bobina	0.5 - 1	kg
Uso con generador	5 KVA / 230V ±17%	
Dimensiones	33 x 13 x 25	cm
Peso	4.9	kg
Borna DINSE	3.8" (10 - 25)	∅
Cable de alimentación	2 x 1.5	mm ²
Cable + Pinza de masa	1.5m - 10	mm ²
Cable + Pinza electrodo	2.5m - 10	mm ²
Antorcha de hilo		✓



Equipo de soldadura por arco con hilo tubular con núcleo fundente FCAW (también conocido como flux core, con antorcha incorporada. Gama STAYER MIG MULTI, apta para uso con electrodo recubierto.

- Equipo ligero y multiusos para **soldadura de hilo** con antorcha incorporada para bobinas de hasta 1 kg para uso sin gas.
- Configuración sencilla y adaptable entre soldadura con **hilo hueco de 0,9mm y 1mm, electrodo revestido**, con solo un botón.
- Profesional, **controles sinérgicos de velocidad de hilo y salida de potencia** con una respuesta ultrarápida, el equipo sincroniza la velocidad con el amperaje requerido.
- Portátil, no necesita botella de gas gracias al uso del **hilo hueco "Flux Core"**, muy flexible y versátil..
- Diseño compacto, con asa de transporte y peso reducido, apta para uso doméstico con limitador de consumo de 16A.
- Tecnología IGBT basada en control por microprocesador de última tecnología capaz de proporcionar hasta 120 amperios.
- Para soldadura hilo, conectar retorno de antorcha a borna negativa (-) y pinza de masa a borna positiva (+).
- Preparado para uso con generador estabilizado, dado su rango de entrada de tensión del +/-17%.
- Equipo diseñado y fabricado de acuerdo con regulaciones europeas 2014/35/UE, 2014/30/EU y 2011/65/EU, que garantizan una sólida construcción y seguridad de uso.

GAMA MIG MULTI / SOLDADORES MIG - MAG

MIG 165 MULTI

Cod. 1.2688

Corriente	160	A
Voltaje	230	V
Factor de Marcha	60	%
Electrodos recubiertos	1.6 - 4.0	mm
Espesor del hilo	0.6 - 1.0	mm
Peso de la bobina	0.5 - 1 - 5	kg
Uso con generador	7 KVA / 230V ±17%	
Dimensiones	42 x 31 x 18	cm
Peso	13	kg
Borna DINSE	3/8" (10 - 25)	∅
Cable de alimentación	2m x 2.5	mm ²
Cable + Pinza de masa	1.5m - 16	mm ²
Cable + Pinza electrodo	2.5m - 16	mm ²
Antorcha MIG	15 AK	
Punta de contacto incluidas	1.0	
Roldanas incluidas	0.8 - 1.0	



Equipo inverter STAYER MIG MULTI, con conexión para antorcha EUROTORCH y con potencia de 160 amperios.

- Diseñado para procesos MIG, TIG y MMA de la mayor calidad.
- Configuración sencilla en modo **MIG**, posibilidad de usar **gas o hilo hueco sin gas**.
 - Con gas, conectar retorno de antorcha a borna positiva (+).
 - Hilo hueco sin gas, conectar retorno antorcha a borna negativa (-).
- Ajuste de soldadura de hilo, eficiente y simple de solo dos botones: uno para control incluyendo el modo de velocidad y otro para voltaje. Un conmutador habilita el cambio del modo de trabajo de **hilo (MIG)** y modo electrodo (**MMA**) y **TIG**.
- Protección frente sobre temperatura y sobre corrientes.
- Equipamiento muy completo incluyendo antorchas, roldana, cables masa y portaelectrodo
- Tecnología IGBT basada en control por microprocesador de última tecnología capaz de proporcionar hasta 160 amperios.
- Transportable y robusto: Compacto, de bajo peso debido al usode circuitería de potencia completamente Inverter. Componentes sobredimensionados y de calidad.
- Para bobinas de **0.5 a 5Kg**.
- Preparado para uso con generador estabilizado, dado su rango de entrada de tensión del +/-17%.
- Equipo diseñado y fabricado de acuerdo con regulaciones europeas 2014/35/UE, 2014/30/EU y 2011/65/EU, que garantizan una sólida construcción y seguridad de uso.

GAMA MIG MULTI / SOLDADOR MIG - MAG / 200A

MIG 200 MULTI

Cod. 1.739

Corriente	200	A
Voltaje	230	V
Factor de Marcha	60	%
Electrodos recubiertos	1.6 - 5.0	mm
Grosor del hilo	0.8 - 1.0	mm
Peso de la bobina	5 - 15	kg
Uso con generador	9 KVA / 230V ±17%	
Dimensiones	51 x 42 x 32	cm
Peso	22	kg
Borna DINSE	1/2" (35 - 50)	∅
Cable de alimentación	3.5m x 2.5 mm ²	
Cable + Pinza de masa	3m - 25 mm ²	
Cable + Pinza electrodo	3m - 25 mm ²	
Antorcha de hilo	15 AK	
Puntas de contacto incluidas	0.8	mm
Roldanas incluidas	0.8 - 1.0	mm



Equipo inverter STAYER MIG MULTI, con conexión para antorcha EUROTORCH y de gran potencia, 200 amperios con un 60% de factor de marcha.

- Diseñado para procesos **MIG, TIG y MMA** de la mayor calidad.
- Configuración sencilla en modo **MIG**, posibilidad de usar **gas o hilo hueco sin gas**, mediante fácil inversión de polaridad.
- Con gas, conectar retorno de antorcha a borna positiva (+).
- Hilo hueco sin gas, conectar retorno de antorcha a borna negativa (-).
- Ajuste de soldadura profesional con potenciómetros de **ajuste de velocidad de hilo, tensión y corriente**. Un conmutador habilita el cambio del modo de trabajo de hilo (**MIG**) y modo electrodo (**MMA**) y **TIG**.
- Pulsador de test de salida de hilo.
- Protección frente sobre temperatura y sobre corrientes.
- Equipamiento muy completo incluyendo antorcha, roldana, cables masa y electrodo
- Tecnología IGBT basada en control por microprocesador de última tecnología capaz de proporcionar hasta 200 amperios
- Transportable y robusto: Compacto, con ruedas para facilitar transporte y asa.
- Circuitería de potencia completamente Inverter IGBT, componentes sobredimensionados y de calidad.
- Gran capacidad, para bobinas de hasta 15kg.
- Preparado para uso con generador estabilizado, dado su rango de entrada de tensión del +/-17%.

SOLDADOR MIG - MAG SINÉRGICO / 250A

MIG 250 CM (MONOFÁSICO)

Cod. 1.2601

MIG 250 CT (TRIFÁSICO)

Cod. 1.2683



Corriente	250	A
Voltaje	230 / 400	V
Factor de Marcha	60	%
Electrodos recubiertos	1.6 - 6.0	mm
Grosor del hilo	0.6 - 0.8 - 1.0	mm
Peso de la bobina	5 - 15	kg
Uso con generador	12 KVA / 230V ±17%	
Dimensiones	89 x 69 x 32.5	cm
Peso	42	kg
Borna DINSE	1/2" (35 - 50)	∅
Cable de alimentación	2m x 2.5 mm ²	
Cable + Pinza de masa	3m - 25 mm ²	
Cable + Pinza electrodo	3m - 25 mm ²	
Antorcha MIG	25 AK	
Manguera de gas	3	m
Roldanas	x2 (0.8 - 1.0)	mm

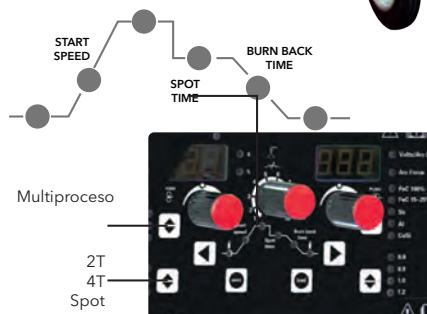

- Voltios/ Longitud arco
- Arc Force
- FeC 100%
- FeC 15 - 25%
- Ss
- Al
- CuSi

Equipo sinérgico de soldadura MIG-MAG, electrodo recubierto y Spot.

- Fácil inversión de polaridad para **hilo hueco (flux core)**.
- Dos displays de alta luminosidad para visión simultánea de corriente y voltaje con valores verdaderos en tiempo real. Incluye conexión para antorchas con carrete.
- Fabricado bajo estrictas especificaciones europeas 2014/35/UE, 2014/30/EU y 2011/65/EU y IEC 60974.
- Apto para generadores 3x400V. Capaz de soportar desviaciones de tensión ±17%.
- **Devanadora de hilo profesional**, con motor de 60W, reductora de hilo seguro y estable, apto para **bobinas grandes de 15 Kg**. Incluye roldanas con ranuras para 0.6mm, 0.8mm y 1mm.

SOLDADOR MIG - MAG SINÉRGICO

MIG 350 BT

Cod. 1.1509

MIG 500 BT

Cod. 1.1510



	MIG 350 BT		MIG 500 BT	
Corriente	350	A	500	A
Voltaje	3 x 400	V	3 x 400	V
Factor de Marcha	60	%	60	%
Electrodos recubiertos	1.6 - 8.0	mm	1.6 - 8.0	mm
Grosor del hilo	0.6 - 0.8 - 1.0 - 1.2	mm	0.8 - 1.0 - 1.2 - 1.6	mm
Peso de la bobina	5 - 15	kg	5 - 15	kg
Uso con generador	15 KVA / 230V ±17%		25 KVA / 230V ±17%	
Dimensiones	90 x 114 x 30	cm	100 x 160 x 33	cm
Peso	45	kg	50	kg
Borna DINSE	1/2" (35 - 50)	∅	1/2" (35 - 50)	∅
Cable de alimentación	3m x 4 mm ²		3m x 6 mm ²	
Cable + Pinza de masa	3m - 40 mm ²		3m - 40 mm ²	
Cable + Pinza electrodo	3m - 40 mm ²		3m - 40 mm ²	
Antorcha MIG	36AK - 4m		501D - 4m	
Caudalímetro	✓		✓	m
Roldanas	x2 (0.8-1.0) / x2 (1.0-1.2) / x2 (1.2-1.6)	mm	x2 (0.8-1.0) / x2 (1.0-1.2) / x2 (1.2-1.6)	mm

Equipos industriales Inverter superior para soldadura de hilo continuo, electrodo recubierto y MIG con devanadora desmontable, de tensión

- Sencillos de utilizar con menús más simples para configurar en modo manual/clásico/sinérgico.
- **Arc Force** ajustable para poder soldar electrodo **celulósico** y mejorar respuesta **TIG**.
- Fácil inversión de polaridad para **hilo hueco**.
- Dos displays de alta luminosidad para visión simultánea de corriente y voltaje con valores verdaderos en tiempo real.
- Fabricados bajo estrictas especificaciones europeas 2014/35/UE, 2014/30/EU y 2011/65/EU, IEC 60974.
- **Aptos para generadores 3x400V**. Capaz de soportar desviaciones de tensión entre ±17%.
- **Devanadora desmontable y desplazable hasta a 10 metros del equipo** para soldadura en sitios elevados, alejados o de difícil acceso para el equipo.
- **Devanadora de hilo profesional**, con motor de 85W y 4 rodillos push / pull, reductora de hilo seguro y estable, apto para todo tipo de bobinas.
- Control inteligente de voltaje, corriente y velocidad desde la propia unidad devanadora.



SOLDADOR MIG - MAG SINÉRGICO DOBLE PULSO / 200A

MIG 200 DOUBLE PULSED

Cod. 1.2678

Corriente	200	A
Voltaje	230	V
Factor de Marcha	60	%
Electrodos recubiertos	1.5 - 5.0	mm
Grosor del hilo	0.8 - 1.0 - 1.2	mm
Peso de la bobina	5 - 15	kg
Uso con generador	10 KVA / 230V ±17%	
Dimensiones	58 x 40 x 27	cm
Peso	17.5	kg
Borna DINSE	1/2" (35 - 50)	∅
Cable de alimentación	3m - 2.5	mm ²
Cable + Pinza de masa	2m - 25	mm ²
Cable + Pinza electrodo	2m - 25	mm ²
Antorcha MIG acero	MB24 - 3m	
Antorcha MIG Aluminio	MB24 - 2m	
Roldanas V	x2 (0.8 / 1.0)	mm
Roldanas U	x4 (1.0 / 1.2)	mm



Equipos profesionales inverter digital para todo tipo de soldaduras, ajustes inteligentes sinérgicos y gran pantalla digital con un factor de marcha del 60%.

- Equipo profesional monofásico de 230V para soldadura MIG, MMA y TIG, de 200 amperios y tamaño compacto.
- Gran pantalla LCD con controles intuitivos, en donde se muestran y configuran todos los parámetros para una soldadura profesional y exacta.
- Equipado con un microcontrolador MCU que proporciona fluidez y respuesta rápida en los diferentes modos de soldadura.
- Sistema sinérgico apto para soldar todo tipo de aceros al carbono e inox, aluminios al magnesio / silicio aluminio y cobre.
- Incluye modos de configuración específicos para electrodo recubierto MMA, pulsado / doble pulsado y modo manual. Modo spray sin salpicaduras en todo tipo de posiciones gracias a los pulsos.
- Memoria para guardar diferentes configuraciones y poder usarlo de forma óptima.
- Incluye modos de secuencia de 2T, 4T, 4TH y Spot.
- Incluye paramétricas optimizadas para hilo de 0.8, 1.0 y 1,2mm.
- Incluye dos juegos de antorchas de 25mm². Una corta especial para aluminio y otra larga para aceros.
- Mecanismo impulsor de 4 contactos incluyendo cuádruple roldana 'U' especial para aluminio y en 'V' especial acero.
- Fabricados bajo estrictas especificaciones europeas 2011/65/EU, 2014/35/EU, 2014/30/EU, IEC 60974.
- Protección térmica adaptativa y sistema de protección contra sobrecarga gestionado por software.
- Aptos para generadores, capaz de soportar desviaciones de tensión entre ±17%.



SOLDADOR MIG - MAG SINÉRGICO DOBLE PULSO

MIG 280 DOUBLE PULSED

Cod. 1.2401

MIG 350 DOUBLE PULSED

Cod. 1.2679

NEW

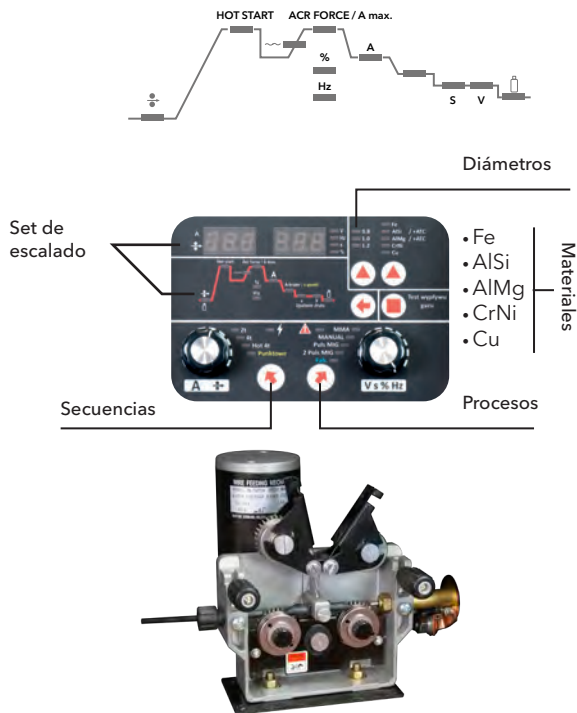

	MIG 280 DOUBLE PULSED	MIG 350 DOUBLE PULSED
Corriente	280 A	350 A
Voltaje	3 x 400 V	3 x 400 V
Factor de Marcha	60 %	60 %
Electrodos recubiertos	1.6 - 6.0 mm	1.6 - 8.0 mm
Grosor del hilo	0.8 - 1.0 - 1.2 - 1.6 mm	0.8 - 1.0 - 1.2 - 1.6 mm
Peso de la bobina	5 - 15 kg	5 - 15 kg
Uso con generador	14 KVA / 400V ±17%	15 KVA / 400V ±17%
Dimensiones	53 x 64 x 29.5 cm	77.5 x 94 x 40 cm
Peso	34 kg	46.5 kg
Borna DINSE	1/2" (35 - 50) ø	1/2" (35 - 50) ø
Cable de alimentación	2.5m - 2.5 mm ²	3m - 2.5 mm ²
Cable + Pinza de masa	2m - 25 mm ²	2.5m - 25 mm ²
Cable + Pinza electrodo	3m - 25 mm ²	2.5m - 25 mm ²
Antorcha MIG Aluminio	INNOTEC 24 / 2m x 25 mm ²	36KD - 2m
Antorcha MIG Acero	INNOTEC 24 / 4m x 25 mm ²	36KD - 3m
Roldanas V	x2 (0.8 / 1.0) x2 (1.2 / 1.6) mm	x2 (0.8 / 1.0) mm
Roldanas U	x4 (1.0 / 1.2) mm	x4 (1.0 / 1.2) mm

Equipo industriales inverter trifásico 400V para soldadura MIG, MMA y TIG con ajuste sinérgicos inteligentes, con 60% de factor y alta potencia.

- **Sistema sinérgico** apto para soldar todo tipo de **aceros al carbono e inox, aluminios al magnesio / silicio, aluminio y cobre.**
- Incluye modos de configuración específicos para electrodo recubierto **MMA, pulsado / doble pulsado** y modo manual. **Modo spray sin salpicaduras en todo tipo de posiciones gracias a los pulsos.**
- Incluye modos de secuencia de **2T, 4T, 4TH y Spot** - Incluye paramétricas optimizadas para **hilo de 0.8, 1.0 y 1,2mm.**
- Incluye regulación externa de **Hot Start** y **Arc Force** para soldadura profesional **MMA.**
- Incluye dos juegos de antorchas de 25mm². Una corta especial para aluminio y otra larga para acero.
- Mecanismo impulsor de 4 contactos incluyendo **cuádruple roldana 'U' especial para aluminio** y en **'V' especial acero.**
- Electrónica modular avanzada administrada por dos microprocesadores para larga vida y sencillo servicio técnico.
- Fácil transporte y almacenaje: Máquina muy compacta y de baja masa. Incluye bandeja para bombonas de gas
- Fabricados bajo estrictas especificaciones europeas 2011/65/EU, 2014/35/EU, 2014/30/EU, IEC 60974.
- Protección térmica adaptativa y sistema de protección contra sobrecarga gestionado por software.
- Bajo consumo: máximo de 15 amperios por fase.
- Aptos para generadores, capaz de soportar desviaciones de tensión entre ±17%.



CORTE CON PLASMA



Modelo	PLASMA MULTI 40	PLASMA 40 COM GE	PLASMA 100 TGE
Referencia	1.1537	1.1732	1.1538
Entrada 50 / 60 Hz Fases	1	1	3
Tensión (V)	230	230	400
Factor de Marcha STAYER 30°C (%)	60	60	60
Corriente máxima (A)	Plasma 40 Electrodo 160	40	100
Generador máximo (KVA)	7	7	11
Generador Recomendado (AVR)*	7	7	12
Consumo máximo entrada (A) I_{1max}	31	31	28
Capacidad de Corte	12	12	32
Electrodo Recubierto (MMA)	✓	X	X
TIG Lift Arc	✓	X	X
Compresor Integrado	X	✓	X
Corte con Alta Frecuencia (HF)	X	X	✓
Manguera de aire	3.25	✓	✓

* Valores recomendados para uso con generadores AVR (Regulador Automático de Tensión).

Los valores mínimos recomendados para uso con generador corresponden a un uso del equipo de soldadura a mínimo rendimiento en entorno controlado bajo condiciones concretas.

Para un funcionamiento óptimo del equipo aconsejamos utilizar un generador AVR capaz de suministrar los KVA máximos de consumo del equipo.

CORTADORES PLASMA / INVERTER MMA

PLASMA 40 COM GE

Cod. 1.1537

PLASMA MULTI 40 GE

Cod. 1.1732

PLASMA 100 TGE

Cod. 1.1538



	PLASMA MULTI 40 GE	PLASMA 40 COM GE	PLASMA 100 TGE
Corriente	40 - 160 A	40 A	100 A
Voltaje	230 V	230 V	3 x 400 V
Factor de Marcha	60 %	60 %	60 %
Electrodos recubiertos	1.6 - 4.0 mm	X mm	X mm
Capacidad de corte	12 mm	12 mm	32 mm
Compresor integrado	X	1 HP	X
Uso con generador	7 KVA / 230V ±17%	7 KVA / 230V ±17%	12 KVA / 230V ±17%
Dimensiones	39.5 x 27.5 x 15 cm	35 x 40 x 19.5 cm	62 x 50 x 32 cm
Peso	7 kg	19.5 kg	30 kg
Borna DINSE	1/2" (35 - 50) ø	3/8" (10 - 25) ø	3/8" (10 - 25) ø
Cable de alimentación	3m x 2.5 mm ²	3m x 2.5 mm ²	3m x 2.5 mm ²
Cable + Pinza de masa	2m - 16 mm ²	3m - 10 mm ²	3m - 16 mm ²
Cable + Pinza electrodo	2.4m - 16 mm ²	X	X
Antorcha Plasma	SG 55 / 4m	IPT 40 / 6m	LT 100 / 6m
Antorcha TIG	SR 17 HF	X	X
Manguera de aire	X	✓	✓

- Sistema profesional de **corte de metal por Plasma** mediante **tecnología Inverter**.
- Preparado para realización de cortes rápidos y limpios de todo tipo de metales y aleaciones.
- Sólida fabricación bajo regulaciones Europeas 2014/35/EU, 2014/30/EU, 2011/65/EU, IEC 60974.
- Fabricado para uso en tareas de producción en **ambientes industriales** de servicio severo para construcciones metálicas, calderería, astilleros, desguaces y mantenimiento.
- 40A con 100 VDC en vacío para PLASMA MULTI 40 Y PLASMA 40 COM y 100A con 130VDC en vacío para el PLASMA 10 TGE. Todos al 60% de factor de marcha.
- El equipo de movilidad **PLASMA 40 COM GE** incluye **compresor interno 1 HP** para autonomía sin tener que conectar el equipo a la instalación de aire comprimido.
- Carpintería metálica y carcasas extra fuertes con refuerzos interiores para soportar golpes. Aspas de acero para mayor duración y resistencia.
- Diseño avanzado y alta calidad de los componentes electrónicos, incluyendo conmutadores y rectificadores HF de alta gama, transformadores toroidales de potencia y componentes de primeras marcas. Diseño modular para un fácil servicio.
- Resistencia extendida al abuso de alimentación. Soporta hasta 270 VAC en equipos monofásicos y hasta 470 VAC en los trifásicos en condiciones de cordones de alargo de 50 metros.
- Preparado para todo tipo de generadores estabilizados por condensador, AVR o inversor de onda senoidal.
- Todos los modelos **incluyen antorchas de corte, mangueras para el aire y cable y pinza de masa.**

Plasma MULTI 40: tres funciones:

1. Soldadura de electrodo recubierto MMA con **Arc Force externo** y soldando **incluso celulósico con 160A al 60%**.

2. Soldadura TIG de máxima calidad con cebado de arco mediante alta frecuencia sin contacto.

3. Corte de todo tipo de metales.

- Accesorios muy completos incluyendo **antorcha plasma, antorcha TIG y cables para electrodo** para empezar a trabajar directamente.
- Preparado para todo tipo de trabajos, desde ligeros hasta trabajo industrial pesado o construcción que requieran máxima capacidad de corte y simplicidad de uso.

MÁSCARAS CON PROTECCIÓN FIJA

GS-0B (Caja indivisible de 5 máscaras)

Cod. 1.2689 // P.V.P.: 25.00€

ANZI 2000 (Caja indivisible de 5 máscaras)

Cod. 8110.3310 // P.V.P.: 11.00€

	GS-0B		ANZI 2000	
Filtro	108 x 50 x 3	mm	107 x 50.5	mm
Área de visión	93 x 40	mm	89 x 45	mm
Protección estado claro	11	DIN	10	DIN
Protección estado oscuro	11	DIN	10	DIN
Protección UV/IR	11	DIN	10	DIN
Lapso luz > oscuridad	-	s	-	s
Lapso oscuridad > luz	-	s	-	s
Sensibilidad regulable	X		X	
Temperatura de uso	-5 / +55	°C	-5 / +55	°C
Peso	400	gr	275	gr
Vida útil del filtro	2 Años		2 Años	
Unidades por caja	x5		x5	



MÁSCARA AUTOMÁTICA CON SENSIBILIDAD REGULABLE

AS - 1D

Cod. 1.1841 // P.V.P.: 60.00€

Filtro	110 x 90	mm
Área de visión	92 x 35	mm
Protección estado claro	4	DIN
Protección estado oscuro	9 / 13	DIN
Protección UV/IR	15	DIN
Lapso luz > oscuridad	1 / 20000	s
Lapso oscuridad > luz	0	s
Sensibilidad regulable	✓	
Temperatura de uso	-5 / +55	°C
Peso	440	gr
Vida útil del filtro	2 Años	
Batería del filtro	Solar / AAA	
Apta para amolado	X	



MÁSCARA AUTOMÁTICA CON SENSIBILIDAD REGULABLE

AS - R

Cod. 1.1792 // P.V.P.: 60.00€

Filtro	110 x 90 x 8	mm
Área de visión	92 x 35	mm
Protección estado claro	4	DIN
Protección estado oscuro	9 / 13	DIN
Protección UV/IR	15	DIN
Lapso luz > oscuridad	1 / 20000	s
Lapso oscuridad > luz	0.4	s
Sensibilidad regulable	X	
Temperatura de uso	-5 / +55	°C
Peso	500	gr
Vida útil del filtro	2 Años	
Batería del filtro	Solar / AAA	
Apta para amolado	✓	



MÁSCARA AUTOMÁTICA CON SENSIBILIDAD REGULABLE

AS - RT

Cod. 1.2151 // P.V.P.: 65.00€

CARNIVAL 1 (AUTO)

Cod. 1.2025 // P.V.P.: 67.00€

CARNIVAL 3 (FIRE)

Cod. 1.2024 // P.V.P.: 67.00€

Filtro	110 x 90 x 8	mm
Área de visión	92 x 35	mm
Protección estado claro	4	DIN
Protección estado oscuro	9 / 13	DIN
Protección UV/IR	15	DIN
Lapso luz > oscuridad	1 / 20000	s
Lapso oscuridad > luz	0.2 / 0.8	s
Sensibilidad regulable	✓	
Temperatura de uso	-5 / +55	°C
Peso	500	gr
Vida útil del filtro	2 Años	
Batería del filtro	Solar / AAA	
Apta para amolado	✓	



MÁSCARA AUTOMÁTICA CON SENSIBILIDAD REGULABLE MANUALMENTE

AS - X

Cod. 1.1059 // P.V.P.: 112.00€

Filtro	110 x 90 x 9	mm
Área de visión	91 x 41	mm
Protección estado claro	4	DIN
Protección estado oscuro	9 / 13	DIN
Protección UV/IR	16	DIN
Lapso luz > oscuridad	1 / 25000	s
Lapso oscuridad > luz	0.2 / 0.8	s
Sensibilidad regulable	✓	
Temperatura de uso	-5 / +55	°C
Peso	430	gr
Vida útil del filtro	2 Años	
Batería del filtro	Solar / AAA	
Apta para amolado	✓	



- Regulación automática externa e interna
- Alimentación solar
- Preparada para amolado
- Oscurecimiento ajustable
- Velocidad de aclaramiento ajustable

MÁSCARA AUTOMÁTICA CON SENSIBILIDAD REGULABLE MANUALMENTE

AS - XL

Cod. 1.1386 // P.V.P.: 149.00€

Filtro	114 x 133	mm
Área de visión	100 x 60	mm
Protección estado claro	4	DIN
Protección estado oscuro	5-9 / 9-13	DIN
Protección UV/IR	16	DIN
Lapso luz > oscuridad	1 / 30000	s
Lapso oscuridad > luz	0.2 / 0.8	s
Sensibilidad regulable	✓	
Número de sensores	4	
Temperatura de uso	-5 / +55	°C
Peso	440	gr
Vida útil del filtro	2 Años	
Batería del filtro	Solar / AAA	
Apta para amolado	✓	



- Especial para TIG
- Gran área de visión 100 x 60 mm
- 4 sensores
- Alimentación solar
- Preparada para amolado
- Oscurecimiento ajustable
- Velocidad de aclaramiento ajustable
- Baterías recargables



ELECTRODOS

Código	Descripción	mm	Caja Kg	P.V.P
38.944	RUITILO E-6013	2.25	1	6.50€
38.945	RUITILO E-6013	3.2	1	6.00€
38.946	RUITILO E-6013	4.0	1	6.00€
38.852	RUITILO E-6013	2.25	5	27.00€
38.853	RUITILO E-6013	3.25	5	24.00€
38.854	RUITILO E-6013	4.0	5	24.00€

Código	Descripción	mm	Caja Kg	P.V.P
38.949	INOX E-308L-16	2.5	1	25.00€
38.950	INOX E-308L-16	3.2	1	25.00€
38.864	INOX E-308L-16	3.25	4.5	105.00€

Código	Descripción	mm	Caja Kg	P.V.P
38.947	BÁSICO E-7018	2.5	1	7.20€
38.948	BÁSICO E-7018	3.2	1	6.60€
38.857	BÁSICO E-7018	3.25	5	25.00€

Código	Descripción	mm	Caja Kg	P.V.P
38.865	ALUMINIO	2.5	2	143.00€
38.866	ALUMINIO	3.2	2	141.00€



BOBINAS DE HILO HUECO (FLUX CORE)

0.9 mm / 0.45 kg / E71T-GS ISO-EN-17632

Cod. 2.780 // P.V.P: 30.00€

0.9 mm / 1 kg / E71T-GS ISO-EN-17632

Cod. 2.769 // P.V.P: 50.00€

0.9 mm / 5 kg / E71T-GS ISO-EN-17632

Cod. 2.768 // P.V.P: 150.00€

1.2 mm / 15 kg / E71T-1C

Cod. 2.796 // P.V.P: 265.00€



BOBINAS DE HILO DE ACERO

0.8 mm / 1 kg / ER70S-6

Cod. 2.767 // P.V.P: 35.00€

0.8 mm / 5 kg / ER70S-6

Cod. 2.765 // P.V.P: 90.00€

1.0 mm / 1 kg / ER70S-6

Cod. 2.772 // P.V.P: 32.00€

1.0 mm / 5 kg / ER70S-6

Cod. 2.766 // P.V.P: 85.00€



ELECTRODOS DE TUNGSTENO (10 Uds)

2% Torio ϕ 1.6 x 150 mm - EWTh-2 - ROJO

ANSI/AWS A5.12M-98 ISO 6848

Cod. 2.250 // P.V.P: 26.00€

2% Torio ϕ 2.4 x 150 mm - EWTh-2 - ROJO

ANSI/AWS A5.12M-98 ISO 6848

Cod. 2.303 // P.V.P: 49.00€

Tungsteno puro ϕ 1.6 x 150 mm - EWP - VERDE (ALUMINIO)

ANSI/AWS A5.12M-98 ISO 6848

Cod. 2.781 // P.V.P: 26.00€

Tungsteno puro ϕ 2.4 x 150 mm - EWP - VERDE (ALUMINIO)

ANSI/AWS A5.12M-98 ISO 6848

Cod. 2.430 // P.V.P: 49.00€



VARILLAS DE APORTE

Acero al Carbono ϕ 1.6mm x 1m ER70S-6 (1 Kg)

Cod. 2.784 // P.V.P: 19.00€

Inox (10 Uds) 316L

Cod. 2.803 // P.V.P: 13.00€



CONSUMIBLES PARA MÁSCARAS DE SOLDADURA

Cod.	Modelo	Protector Interior	Protector Exterior	Filtro	Amés	Set fijación Amés	Banda sudor
1.1792	AS - R	4020.57 P.V.P:3.00€	4020.8 P.V.P:3.00€	4020.53 P.V.P:29.00€	4020.55 P.V.P:8.00€	4020.56 P.V.P:1.50€	4020.32 P.V.P:2.50€
1.2151	AS - RT	4020.57 P.V.P:3.00€	4020.8 P.V.P:3.00€	4020.61 P.V.P:49.00€	4020.55 P.V.P:8.00€	4020.56 P.V.P:1.50€	
1.1606	AS - 1D	4020.59 P.V.P:3.00€	4020.58 P.V.P:3.00€	4020.61 P.V.P:49.00€	4020.60 P.V.P:8.00€	4020.56 P.V.P:1.50€	
1.1059	AS - X	4020.13 P.V.P:3.00€	4020.8 P.V.P:3.00€	4020.18 P.V.P:49.00€	4020.19 P.V.P:8.00€	4020.24 P.V.P:3.00€	
1.1386	AS - XL	4020.30 P.V.P:4.00€	4020.29 P.V.P:7.00€	4020.27 P.V.P:85.00€	4020.42 P.V.P:8.00€	4020.43 P.V.P:3.00€	



ESCUADRA MAGNÉTICA

<25 kg

Cod. 8110.777 // P.V.P: 18.00€



PIQUETA SOLDADOR

500 gr

Cod. 8110.1225 // P.V.P: 7.00€



MARTILLO / CEPILLO

Cod. 8110.1226 // P.V.P: 5.00€



CAUDALÍMETRO

Argón & CO2

Cod. 38.875 // P.V.P: 125.00€



PINZA PORTA ELECTRODO

300A

Cod. 8110.637 // P.V.P: 9.00€

400A

Cod. 38.259 // P.V.P: 18.00€



PINZA DE MASA

300A

Cod. 8110.638 // P.V.P: 5.00€

500A

Cod. 8110.1228 // P.V.P: 11.00€



BORNA MACHO AÉREO

3/8" (x2 Uds)

Cod. 38.232 // P.V.P: 7.00€

1/2"

Cod. 38.233 // P.V.P: 11.00€



BORNA HEMBRA

3/8" (x2 Uds)

Cod. 2.552 // P.V.P: 14.00€

1/2"

Cod. 2.680 // P.V.P: 6.50€



SET DE CABLES Y PINZAS

8110.3345 8110.3308 8110.1159 8110.3309

Cable + Pinza de masa	2m x 16mm ²	3m x 16mm ²	2m x 25mm ²	3m x 25mm ²
Cable + Pinza electrodo	2.5m x 16mm ²	4m x 16mm ²	3m x 25mm ²	4m x 25mm ²
Borna DINSE	3/8" (10-25)	3/8" (10-25)	1/2" (25-50)	1/2" (25-50)
P.V.P.:	49.00€	69.00€	59.00€	74.00€



ANTORCHAS PLASMA CONEXIÓN M16 x 1.5

PLASMA SG 55 (4m) para PLASMA 40 MULTI GE

Cod. 4120.170 // P.V.P: 120.00€

PLASMA IPT 40 (6m) para PLASMA 40 COM GE

Cod. 4120.171 // P.V.P: 230.00€

PLASMA LT 100 (6m) para PLASMA 100 TGE

Cod. 4120.169 // P.V.P: 297.00€



PLASMA SG 55



PLASMA IPT 40



PLASMA LT 100

Consumibles para Antorchas PLASMA

Cod.	P.V.P.	Modelo	Electrodo	P.V.P.	Difusor	P.V.P.	Buza	P.V.P.	Portabuza	P.V.P.	Soporte Difusor	P.V.P.	Separador	P.V.P.	Boquilla	P.V.P.
4120.170	120.00€	SG 55	4120.180	2.50€					4120.178	2.50€					4120.179	3.00€
4120.171	230.00€	IPT 40	4120.174	6.00€	4120.175	28.00€	4120.176	8.10€	4120.177	25.00€						
4120.169	297.00€	LT 100	4120.148	6.00€	4120.145	5.00€	4120.146	5.00€	4120.147	40.00€	4120.144	30.00€	38.21	2.00€		

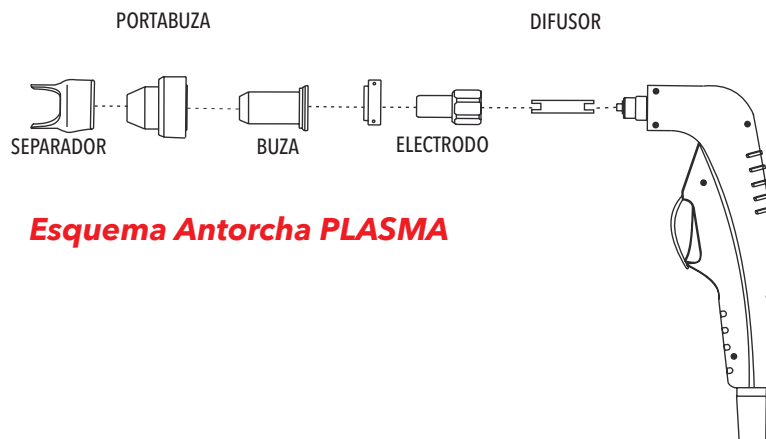

Esquema Antorcha PLASMA

PUNTAS DE CONTACTO

Acero 0.8mm - 5 unidades

Cod. 2.782 // P.V.P: 6.00€

Acero 0.9mm - 5 unidades

Cod. 2.783 // P.V.P: 6.00€

Acero 1.0mm - 5 unidades

Cod. 2.786 // P.V.P: 6.00€



TOBERAS CÓNICAS MIG 15

3 unidades

Cod. 2.787 // P.V.P: 14.00€



ANTORCHA MIG

13 AK - 3m
EUROTORCH
MIG 160 MULTI

Cod. 8110.1158
P.V.P.: 95.00€



ANTORCHA MIG

15 AK - 4m
EUROTORCH
MIG 165/170/200 MULTI

Cod. 38.483
P.V.P.: 238.00€



ANTORCHA MIG

25 AK - 4m
EUROTORCH
MIG 250 C

Cod. 38.484
P.V.P.: 243.00€



ANTORCHA MIG

36 AK - 4m
EUROTORCH
MIG 350 BT
MIG 350 DP

Cod. 38.485
P.V.P.: 355.00€



ANTORCHA MIG

Aluminio - 36 AK - 3m
EUROTORCH
MIG 350 DP

Cod. 38.806
P.V.P.: 360.00€



ANTORCHA MIG

MIG 501 D - 3m
EUROTORCH
MIG 500 BT

Cod. 38.308
P.V.P.: 410.00€



ANTORCHA MIG

MIG 24 - 4m
EUROTORCH
MIG 200 DP
MIG 280 DP

Cod. 8346.55
P.V.P.: 200.00€



ANTORCHA MIG

Aluminio - MIG 24 - 2m
EUROTORCH
MIG 200 DP
MIG 280 DP

Cod. 8346.56
P.V.P.: 181.00€



Punta contacto Acero Punta contacto Aluminio Sirga Acero Sirga Aluminio

Cod.	Antorcha	Máquina	Tobera	Punta contacto Acero			Punta contacto Aluminio			Difusor	Cuello	Interruptor	Sirga Acero			Sirga Aluminio					
				0.8	1.0	1.2	0.8	1.0	1.2				0.8	1.0	1.2	0.8	1.0	1.2			
8110.1158	13 AK	MIG 170	8110.1165 P.V.P:8.00€	8110.1162 P.V.P:4.00€	8110.1163 P.V.P:4.00€	8110.1164 P.V.P:4.00€				8110.1166 P.V.P:8.00€	8110.1167 P.V.P:10.00€	8110.1168 P.V.P:20.00€									
38.483	15 AK	MIG 200	4019.56 P.V.P:4.00€	38.50 P.V.P:4.00€	38.51 P.V.P:4.00€		38.52 P.V.P:4.00€	38.53 P.V.P:4.00€		38.721 P.V.P:6.00€	38.742 P.V.P:35.00€	38.613 P.V.P:10.00€	38.744 P.V.P:28.00€			38.743 P.V.P:55.00€					
38.484	25 AK	MIG 250 C	38.81 P.V.P:12.00€	38.54 P.V.P:4.00€	38.55 P.V.P:4.00€	38.56 P.V.P:4.00€	38.57 P.V.P:3.00€	38.745 P.V.P:3.00€	38.58 P.V.P:4.00€	38.722 P.V.P:5.00€	38.746 P.V.P:44.00€	38.747 P.V.P:30.00€	38.750 P.V.P:30.00€			38.751 P.V.P:30.00€			38.749 P.V.P:30.00€		38.748 P.V.P:30.00€
38.485	36 AK	MIG 350 BT	38.69 P.V.P:16.00€	38.59 P.V.P:4.00€	38.60 P.V.P:4.00€	38.61 P.V.P:4.00€	38.62 P.V.P:4.00€	38.63 P.V.P:4.00€	38.64 P.V.P:4.00€	38.480 P.V.P:8.00€	38.752 P.V.P:40.00€		38.553 P.V.P:30.00€			38.556 P.V.P:30.00€	38.559 P.V.P:30.00€	38.554 P.V.P:30.00€	38.557 P.V.P:30.00€	38.560 P.V.P:30.00€	
38.486	501 D	MIG 500 BT	38.568 P.V.P:20.00€	38.542 P.V.P:5.00€	38.543 P.V.P:5.00€	38.544 P.V.P:5.00€	38.545 P.V.P:8.00€	38.66 P.V.P:8.00€	38.546 P.V.P:8.00€	38.736 P.V.P:8.00€	38.737 P.V.P:156.00€	38.553 P.V.P:30.00€			38.556 P.V.P:30.00€	38.559 P.V.P:30.00€	38.554 P.V.P:30.00€	38.557 P.V.P:30.00€	38.560 P.V.P:30.00€		

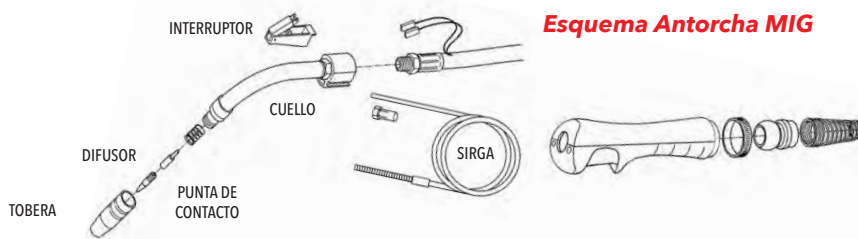

Esquema Antorcha MIG

ANTORCHA TIG

DINSE 3/8"
Gas 1/2" - 3m
UNIVERSAL

Cod. 38.85
P.V.P.: 126.00€



ANTORCHA TIG

DINSE 1/2"
Gas 1/2" - 4m
UNIVERSAL

Cod. 38.87
P.V.P.: 130.00€



ANTORCHA TIG

PLASMA MULTI 40 COM
DINSE 1/2"
M16 x 1.5 - 4m

Cod. 4120.172
P.V.P.: 110.00€



ANTORCHA TIG

POTENZA TIG 170 HF
Gas M16 x 1.5 - 4m

Cod. 38.713
P.V.P.: 140.00€



ANTORCHA TIG

TIG 200 HFP
TIG AC/DC 190 HFPS
TIG AC/DC 200 HFP
DINSE 1/2"
Gas M10 x 1 - 3m

Cod. 4019.55
P.V.P.: 138.00€



ANTORCHA TIG

Water DINSE 1/2"
Gas M10 x 1 - 3m
TIG AC/DC 315 HF P

Cod. 4019.125
P.V.P.: 295.00€



Consumibles para Antorchas TIG

Pinza Porta Tungsteno

Difusor

Tobera Cerámica

Antorcha	Tapa Larga	Tapón válvula	Pinza Porta Tungsteno							Difusor					Tobera Cerámica				
			1.0	1.6	2.0	2.4	3.2	4.0	1.0	1.6	2.0	2.4	3.2	4.0	GR-4	GR-5	GR-6	GR-7	GR-8
UNIVERSAL	2.310	2.311	2.330	2.305	2.331	2.306	2.332	2.333	2.334	2.308	2.335	2.307	2.336	2.337	2.338	2.339	38.443	2.340	2.341
P.V.P.	4.00€	2.50€	5.00€	6.00€	6.00€	6.00€	6.00€	6.00€	5.00€	10.00€	10.00€	10.00€	10.00€	10.00€	2.00€	2.00€	10.00€	10.00€	16.00€

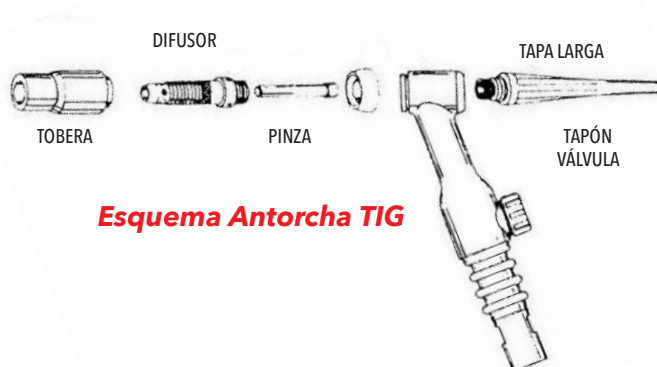

Esquema Antorcha TIG



STAYER IBÉRICA S.A.
Calle Sierra de Cazorla, 7
Área Empresarial, Sector 1
28320 Pinto (Madrid) Spain

Tel.: 91 691 86 30

email: sales@grupostayer.com
www.grupostayer.com

STAYER srl
36015 Schio (VI) Italia
Via Lago di Costanza, 20

Tel.: +39 0445 621 244

email: info@stayeritalia.it
www.stayeritalia.it

DISEÑADO PARA **PROFESIONALES**



Este catálogo está destinado a la Exportación.
Las fotografías de este catálogo son puramente indicativas.
La empresa se reserva el derecho de modificación o variación sin previo aviso.
© 2023 - Grupo Stayer - Departamento de Diseño y Marketing.

Español · ver · 07/2023